

CATÁLOGO  
GENERAL  
BAÑO **2018**

Colecciones / Collections / Collections / Коллекции

- Alimentación inferior tanque**  
Bottom inlet cistern  
Alimentation inférieure réservoir  
Бачок с нижним подводом воды
- Alimentación lateral tanque**  
Side inlet cistern  
Alimentation latérale réservoir  
Бачок с боковым подводом воды
- Alimentación inferior oculta**  
Concealed bottom inlet  
Alimentation inférieure cachée  
Скрытый нижний подвод
- Inodoro salida dual**  
Dual outlet WC pan  
Cuvette WC évacuation duale  
Чаша с двойным выпуском
- Inodoro salida horizontal**  
WC pan P-trap  
Cuvette WC évacuation horizontale  
Чаша с горизонтальным выпуском
- Inodoro salida vertical**  
WC pan S-trap  
Cuvette WC évacuation verticale  
Чаша с вертикальным выпуском
- Inodoro pegado a pared**  
Back-to-wall WC pan  
Cuvette WC collée au mur  
Пристенный унитаз
- Bidé pegado a pared**  
Back-to-wall bidet  
Bidet collée au mur  
Пристенное биде
- Bisagra amortiguada**  
Soft closing hinge  
Charnière amortie  
Петли с мягким опусканием
- Inodoro tanque alto**  
High-level cistern WC Pan  
Cuvette WC réservoir haut  
Унитаз с высокораспологаемым бачком
- Inodoro tanque bajo**  
Close-coupled WC pan  
Cuvette WC Réservoir Attenant  
Унитаз с низким бачком
- Asiento extraíble**  
Pull-out seat  
Abattant extractible  
Съемное сиденье
- Inodoro suspendido**  
Wall-hung WC pan  
Cuvette WC suspendue  
Подвесной унитаз
- Bidé suspendido**  
Wall-hung bidet  
Bidet suspendu  
Подвесное биде
- Pulsador doble descarga**  
Dual-Flush push-button  
Bouton-poussoir double chasse d'eau  
Кнопка двойного смыва
- Interrupción descarga**  
Cistern flush interruption  
Interruption chasse d'eau  
Прерывание смыва
- Descarga Eco**  
Eco flush  
Chasse d'eau éco  
Эко смыв
- Movilidad reducida**  
Reduced mobility  
Mobilité réduite  
Для людей с ограниченными возможностями

Lavabos / Wash-basins / Lavabos / Раковины

- Lavabo de encimera**  
Countertop  
Vasque à encastrer  
Врезная раковина
- Lavabo de bajo-encimera**  
Under-countertop  
Vasque à sous-plan  
Раковина встраиваемая под столешницу
- Lavabo de semiempotrar**  
Semi-recessed  
Vasque semi-encastree  
Полувстраиваемая раковина
- Lavabo sobre-encimera**  
Over-counter  
Lavabo à poser sur plan  
Накладная раковина
- Lavabo sobremueble**  
Vanity  
Lavabo à poser sur meuble  
Раковина- столешница
- Lavabo mural**  
Wall-hung  
Lavabo mural  
Настенная раковина
- Lavamanos**  
Washstand  
Lave-mains  
Рукомойник
- Rebosadero**  
Overflow  
Trop-plein  
Перелив
- Semipedestal**  
Semi-pedestal  
Semi-colonne  
Полупьедестал
- Pedestal**  
Pedestal  
Colonne  
Пьедестал
- Lavabo 4 lados esmaltados**  
4 sides enamelled washbasin  
Lavabo émaillé 4 côtés  
эмалированной раковины 4-х сторон

Grifería y columnas de ducha / Tap Fittings and shower columns / Robinetterie et colonnes de douche / Смесители и душевые панели

- Cartucho ecológico**  
Eco-friendly cartridge  
Cartouche écologique  
Экологическая прокладка
- Grifería Ecológica**  
Eco-friendly tap fittings  
Robinetterie Écologique  
Экологические Смесители
- Función lluvia**  
Rain function  
Fonction pluie  
Режим подачи воды: Дождь
- 5 años de garantía**  
5-year guarantee  
5 ans de garantie  
5 лет гарантии
- Sistema de ahorro de agua**  
Water saving system  
Système d'économie d'eau  
Технология водосбережения
- Dispositivo de seguridad**  
Safety device  
Dispositif de sécurité  
Стороп безопасности
- Eliminan fácilmente los depósitos de cal**  
Effortless elimination of limescale deposits  
Facile élimination du calcaire  
Простая очистка от известкового налета
- Energy Smile**

Bañeras / Baths / Baignoires / Ванны

- Jet hidromasaje agua**  
Water hydromassage jet  
Jet hydromassage eau  
Система гидромассажа водой
- Jet hidromasaje aire**  
Air hydromassage jet  
Jet hydromassage air  
Система гидромассажа воздухом
- Pulsador neumático / eléctrico**  
Pneumatic / Electric push-button  
Bouton pneumatique / Électronique  
Пневматическая / Электронная кнопка
- Panel digital táctil**  
Digital touch screen panel  
Panneau digital tactile  
Цифровая сенсорная панель
- Música (sistema Bluetooth)**  
Music (Bluetooth system)  
Musique (Système Bluetooth)  
Музыкальный проигрыватель (Система Bluetooth)
- Calefactor de agua**  
Water heater  
Réchauffeur d'eau  
Подогрев воды
- Desinfección automática**  
Automatic Disinfection  
Désinfection automatique  
Автоматическая дезинфекция
- Jets masaje dorsal**  
Back massage jets  
Jets massage dorsal  
Система массажа для спины
- Reposacabezas**  
Headrest  
Appuis-tête  
Подушка
- Cromoterapia**  
Chromotherapy  
Chromothérapie  
Цветотерапия



**gala**

CATÁLOGO  
GENERAL  
BAÑO **2018**

General  
Catalogue

Catalogue  
Général

Общий  
каталог

# GALA, MÁS DE 50 AÑOS DE HISTORIA

Gala está formada por un amplio equipo humano comprometido con la excelencia en el servicio, la calidad del producto y la innovación permanente. En 2015 se cumplió medio siglo del nacimiento de Cerámicas Gala. 50 años de historia que avalan el recorrido de una empresa que sigue apostando por la constante evolución y el trato cercano con los que ha ganado la confianza de profesionales y usuarios.

Con este catálogo, damos la bienvenida a un amplio abanico de profesionales de la decoración y el interiorismo, ofreciendo soluciones para el baño capaces de satisfacer las expectativas del proyecto más exigente. Calidad, diseño, innovación y modernidad son importantes valores que orientan nuestros objetivos y guían nuestra actividad en la creación de nuevos productos para la decoración y el interiorismo.

Toda nuestra gama de productos está fabricada con tecnología de última generación que nos permite obtener un ahorro continuo de agua, tanto en nuestros sistemas y procesos de fabricación como en la economía de funcionamiento de nuestros productos en el hogar, cumpliendo así con los compromisos de cuidado y respeto por el medio ambiente.

Es nuestro deseo facilitarle toda la información que pueda necesitar sobre nuestros productos poniendo a su disposición todo tipo de medios y soportes de comunicación. A través de este catálogo general de baño, de nuestra web y de las redes sociales podrá acceder a sus diversas gamas, imágenes y planos técnicos. Encontrará así fácilmente abundante información y numerosas sugerencias para cubrir diferentes necesidades de estilo y diseño, de acuerdo a las más actuales tendencias del mercado y a su propio estilo personal.

## GALA, OVER 50 YEARS OF HISTORY

Gala is made up of a large team of professionals, committed to the excellence in service, the quality of the product and continuous innovation. In 2015, Cerámicas Gala celebrated the 50th anniversary of its establishment. These 50 years of history endorse the trajectory of a company that continues to focus on a constant evolution and the closeness to customers, earning the trust of professionals and users.

With this catalogue, we welcome a wide range of professionals from the decorating and interior design fields, offering solutions for the bathroom that will meet the expectations of the most demanding project. Quality, design, innovation and trendiness are important values that guide our goals and our activity in the development of new products for decorating and interior design.

Our entire range of products is manufactured with state-of-the-art technology, which allows us to obtain important water savings in our products, both in our manufacturing systems and processes and in the use of water in the household, complying with all our commitments to care and respect the environment.

We wish to provide you with all the information you might require on our products by offering all kinds of communication media and formats. With our bathroom general catalogue, our website and the social networks you will have access to all different sections and to technical diagrams of our products. You will easily find all the necessary information to meet different needs in terms of style and design, in accordance with the latest market trends and to you own personal style.

## GALA, PLUS DE 50 ANS D'HISTOIRE

Gala est formée par une ample équipe humaine engagée envers l'excellence dans le service, la qualité du produit et l'innovation constante. En 2015, Cerámicas Gala a fêté un demi-siècle de sa fondation. 50 ans d'histoire qui asoutiennent le parcours d'une entreprise qui continue à miser sur la constante évolution et une relation proche, obtenant ainsi la confiance des professionnels et des utilisateurs.

Avec ce catalogue, nous souhaitons la bienvenue à un large éventail de professionnels de la décoration et de l'architecture d'intérieur, en offrant des solutions pour la salle de bains capables de répondre aux attentes du projet le plus exigeant. Qualité, design, innovation et modernité sont des valeurs importantes qui orientent nos objectifs et guident notre activité dans la création de nouveaux produits pour la décoration et l'architecture d'intérieur.

Toute notre gamme de produits est fabriquée avec une technologie de dernière génération qui nous permet d'obtenir une économie constante d'eau dans nos produits, aussi bien dans nos systèmes et processus de fabrication que dans l'économie de leur utilisation dans la maison, respectant ainsi les engagements de soin et de respect envers l'environnement.

Notre désir est de fournir toute l'information sur nos produits dont vous ayez besoin en mettant à votre disposition tout type de moyens et de supports de communication. Grâce à ce catalogue général de salle de bains, à notre site Web et aux réseaux sociaux, vous pourrez avoir accès aux différentes sections et avoir à la portée de main des plans d'information technique de nos produits. Vous trouverez ainsi facilement toute l'information pour répondre aux différents besoins de style et de design, conformément aux tendances du marché les plus actuelles et à votre propre style personnel.



CALIDAD, DISEÑO, INNOVACIÓN,  
MODERNIDAD Y RESPETO POR  
EL MEDIO AMBIENTE

QUALITY, DESIGN, INNOVATION,  
TRENDINESS AND RESPECT FOR  
THE ENVIRONMENT

QUALITE, DESIGN, INNOVATION,  
MODERNITE ET RESPECT DE  
L'ENVIRONNEMENT

КАЧЕСТВО, ДИЗАЙН, ИННОВАЦИИ И  
СОВРЕМЕННОСТЬ С УВАЖЕНИЕМ К  
ОКРУЖАЮЩЕЙ СРЕДЕ

## ИСТОРИЯ GALA НАСЧИТЫВАЕТ БОЛЕЕ 50 ЛЕТ

Сотрудники компании GALA – это большой коллектив, стремящийся к совершенству в оказании услуг, качестве продукции и непрерывном внедрении инноваций.

В 2015 году исполнилось полвека со дня рождения компании Cerámicas Gala. 50 лет истории предприятия – это залог компании, продолжающей делать ставку на постоянное развитие, работу в тесном контакте с клиентами, позволяющий предприятию завоевывать доверие профессионалов и пользователей.

В этом каталоге мы приветствуем широкий круг профессионалов в области декора и дизайна интерьеров и предлагаем решения для ванной комнаты, отвечающие ожиданиям самых требовательных проектов. Качество, дизайн, инновации и современность – это важнейшие ценности, на которые сориентированы наши цели и на которые направлена наша деятельность по созданию новой продукции для отделки и дизайна интерьера.

Весь ассортимент наших товаров производится с применением передовых технологий, позволяющих нам добиться постоянной экономии в потреблении воды как в ходе наших технологических процессов, так и при использовании наших товаров в домашних условиях, воплощая в жизнь тем самым, обязательства по бережному отношению и уважению к окружающей среде.

Мы хотели бы предоставить всю необходимую для Вас информацию о наших товарах посредством любых доступных средств массовой информации и средств связи. В этом общем каталоге ванных комнат, на нашем веб-сайте и в социальных сетях Вы сможете ознакомиться с различной информацией и планами технических данных нашей продукции. Вы без труда найдете все, что требуется для создания стиля и дизайна в соответствии с актуальными тенденциями рынка и вашего собственного вкуса.



# GALA, CALIDAD CERTIFICADA

Gala aplica a sus productos años de investigación y exigentes criterios de diseño junto a rigurosos controles de calidad homologados. Ha sido pionera en obtener las diversas certificaciones y homologaciones que avalan nuestro compromiso de calidad: homologación de productos sanitarios, de bañeras de acero, acrílicas y de hidromasaje, no solo en España sino también en el ámbito internacional.

La exportación de productos Gala a otros países se realiza bajo los requerimientos del país receptor y bajo la homologación de las certificaciones de calidad del país de destino. Así, además de contar con el Certificado de Empresa Registrada por el cumplimiento de la normativa internacional ISO 9001, Gala cumple las que corresponden a normativas nacionales e internacionales de los numerosos mercados en los que Gala está presente y en los que goza de un reconocido prestigio.

## GALA, CERTIFIED QUALITY

Gala applies demanding research and design criteria to its products, along with strict certified quality control mechanisms. It has been a pioneer in obtaining different certificates and approvals that endorse our commitment to quality: approval for sanitary fittings, steel and acrylic baths, hydromassage baths, not only in Spain but also on an international level.

Exports of Gala products to other countries are carried out following the requirements of the recipient country and after having received the approval of the quality certificates of the country of destination. Thus, apart from holding the Company Registration Certificate, in compliance with the ISO 9001 international regulations, Gala holds those corresponding to the national and international regulations of the numerous markets where Gala is present and where it enjoys considerable prestige.

## GALA, QUALITÉ CERTIFIÉE

Gala applique à ses produits d'exigents critères de recherche et de design conjointement avec de rigoureux contrôles de qualité homologués. Elle a été pionnière dans l'obtention de diverses certifications et homologations qui soutiennent notre engagement envers la qualité : homologation de produits sanitaires, de baignoires en acier, en acrylique et d'hydromassage, non seulement en Espagne mais aussi au niveau international.

L'exportation des produits Gala vers d'autres pays se réalise sous les conditions du pays récepteur et sous l'homologation des certifications de qualité du pays de destination. Ainsi, en plus d'avoir le Certificat d'Entreprise Enregistrée, conformément aux normes internationales ISO9001, Gala possède celles qui correspondent aux normes nationales et internationales des nombreux marchés dans lesquels Gala est présente et où elle jouit d'un grand prestige.



## GALA, СЕРТИФИЦИРОВАННОЕ КАЧЕСТВО

В компании Gala предъявляются взыскательные требования к качеству разработки и дизайна продукции, осуществляется строгий контроль качества, согласно международным стандартам. Gala – была первой из компаний, получившей многочисленные сертификаты соответствия, ставшие подтверждением нашей приверженности качеству: сертификат соответствия медицинских изделий, стальных, акриловых и гидромассажных ванн, не только в Испании, но и на международной арене.

Продукция Gala экспортируется при соблюдении требований принимающей страны и при условии наличия сертификатов соответствия качеству страны назначения. Так, например, помимо Свидетельства о Регистрации в рамках соблюдения требований международного стандарта ИСО 9001, Gala также обладает сертификатами, которые соответствуют государственным и международным стандартам многочисленных рынков, на которых Gala присутствует и пользуется признанным авторитетом.

# OBJETOS BIM DE GALA

## AL SERVICIO DEL PROFESIONAL EN EL DISEÑO DEL BAÑO

El catálogo de objetos BIM de Gala es una solución funcional y muy cómoda a la hora de gestionar proyectos de diseño e interiorismo para baños modernos y cosmopolitas. Mediante esta tecnología, arquitectos, ingenieros y diseñadores logran una mayor eficiencia en su trabajo, consiguiendo procesos más rápidos y minimizando por completo el margen de error.

Para ayudarles en su labor, Gala mantiene permanentemente actualizado su catálogo BIM. Así, los profesionales del sector de la construcción y la decoración pueden trabajar en formato digital con todas las líneas de producto de la marca, incluyendo todas las novedades.

El catálogo BIM de Gala comprende una amplia y variada oferta de productos, que va desde cerámica plana (pavimentos y revestimientos para todos los espacios de la casa) a colecciones de baño, sanitarios, griferías, mobiliario, bañeras, mamparas, platos de ducha y accesorios. Así, este catálogo digital, como el físico, ofrece la mejor selección de productos para baños jóvenes, modernos y sofisticados, que plantean soluciones innovadoras y de calidad para la casa actual.

Asimismo, todos los objetos del catálogo de Gala, que detallan todos los datos significativos sobre las características técnicas del producto, han sido desarrollados en formato Revit y ArchiCad y permiten la descarga gratuita a cualquier software BIM del mundo.



PUEDE ACCEDER AL CATÁLOGO COMPLETO  
DE OBJETOS BIM DE GALA AQUÍ

YOU MAY ACCESS THE COMPLETE BIM  
CATALOGUE OF OBJECTS BY GALA HERE

VOUS POUVEZ AVOIR ACCÈS AU CATALOGUE  
COMPLET DES OBJETS BIM DE GALA EN CLIQUANT ICI

ЧТОБЫ ПЕРЕЙТИ К ПОЛНОМУ КАТАЛОГУ BIM ОБЪЕКТОВ  
GALA, НАЖМИТЕ ЗДЕСЬ



bimobject



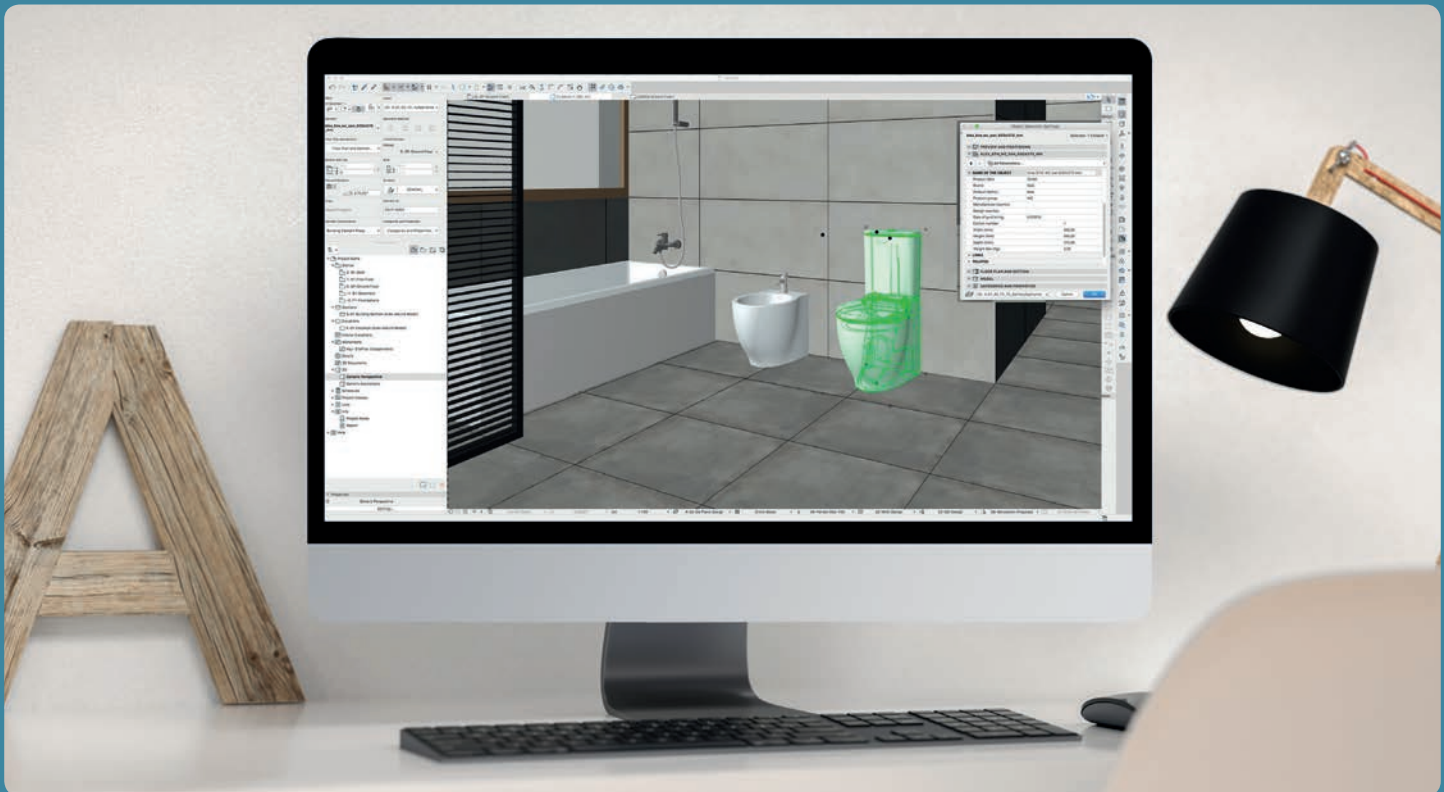

## BIM OBJECTS BY GALA, SERVING PROFESSIONALS IN THE DESIGN OF BATHROOMS

The BIM catalogue of objects by Gala is a functional and very practical solution to manage design and interior design projects for modern and cosmopolitan bathrooms. With this technology, architects, engineers and designers are able to achieve greater efficiency in their work, obtaining faster processes and fully minimising the margin of error.

In order to help them in their tasks, Gala keeps its BIM catalogue constantly updated. Thus, the professionals of the construction and interior decoration sectors can work with all product lines of the brand in a digital format, including all novelties.

The BIM catalogue by Gala includes a comprehensive and varied assortment of products, ranging from tiles (floor and wall tiles for all spaces within the house) to bathroom collections, bathroom fittings, tap fittings, furniture, bathtubs, shower enclosures, shower trays and accessories. Thus, this digital catalogue by Gala, like the physical one, offers the best selection of products for young, modern and sophisticated bathrooms, providing innovative and high quality solutions for a trendy home.

Likewise, all the objects within the Gala catalogue, which provide detailed information on the technical features of the product, have been developed in Revit and ArchiCad format and allow the free download to any BIM software in the world.

## BIM OBJETS DE GALA, AU SERVICE DU PROFESSIONNEL DANS LE DESIGN DE LA SALLE DE BAINS

Le catalogue d'objets BIM de Gala est une solution fonctionnelle et très confortable pour gérer des projets de design et d'architecture d'intérieur pour des salles de bains modernes et cosmopolites. Grâce à cette technologie, les architectes, les ingénieurs et les designers obtiennent une plus grande efficacité dans leur travail, en ayant des procédés plus rapides et en minimisant complètement la marge d'erreur.

Pour les aider dans leur travail, Gala tient constamment à jour son catalogue BIM. Ainsi, les professionnels du secteur de la construction et de la décoration peuvent travailler sous format numérique avec toutes les gammes de produits de la marque, y compris toutes les nouveautés.

Le catalogue BIM de Gala comprend une vaste et variée gamme de produits, allant de la céramique plate (pavements et revêtements pour toutes les pièces de la maison) aux collections de salles de bains, toilettes, robinetteries, meubles, baignoires, parois de douche, receveurs de douche et accessoires. Ainsi, ce catalogue numérique de Gala, comme celui en papier, offre la meilleure sélection de produits pour les salles de bains jeunes, modernes et sophistiquées, qui offrent des solutions innovantes et de qualité pour la maison actuelle.

Ainsi même, tous les objets du catalogue Gala, qui détaillent toutes les données importantes sur les caractéristiques techniques du produit, ont été développés sous le format Revit et ArchiCad et permettent de télécharger gratuitement sur n'importe quel logiciel BIM dans le monde.

## ВІМ ОБ'ЄКТИ GALA НА СЛУЖБЕ ПРОФЕСІОНАЛІВ ДИЗАЙНА ВАННОЇ КОМНАТИ

Каталог BIM об'єктів Gala - функціональний і дуже зручний при проектуванні і дизайні інтер'єра ванних кімнат в сучасному космополітичному стилі. Благодаря цій технології архітектури, інженери і дизайнери підвищують ефективність своєї роботи, прискорюють процеси і зводять погрешність до абсолютного мінімуму.

В цілях надання содействия їх роботі, Gala постійно оновлює свій каталог BIM. Таким образом, професіонали в області будівництва і отделки можуть працювати в цифровому форматі со всіма лінійками продуктів марки, включаючи всі новинки.

Каталог BIM Gala включає широкий і різноманітний асортимент продукції: от плоскої кераміки (напольної і на стіній плитки для всіх приміщень дома) до колекцій ванних кімнат, туалетів, кранів, мебелі, ванн, душових дверей, піддонів і аксесуарів. В цьому цифровому каталозі, також як і в каталозі на паперовому носії, представлений кращий вибір товарів для ванних кімнат, пропонують інноваційні і якісні рішення для сучасного дома, спроектованого як в непринужденному, так і в уточненому сучасному стилі.

Всі об'єкти каталога Gala, де детально і повно описані значимі технічні характеристики товару, були розроблені в форматі Revit і ArchiCad і можуть бути безкоштовно завантажені на будь-яке в світі програмне забезпечення BIM.

# GALA, MARCA INTERNACIONAL ESPAÑOLA



Gala es un fabricante español con 50 años de experiencia en el equipamiento del hogar. Un sector, el de la vivienda y la construcción, en el que son precisamente empresas españolas las líderes mundiales en el ámbito de la porcelana sanitaria del baño y en el de pavimentos y revestimientos cerámicos,

La competitividad de la economía española, la cuarta economía de la zona euro y entre las quince primeras del mundo en términos de PIB, se apoya en la fuerte apuesta del tejido empresarial español por la I+D+i que ha situado a España entre los países más aventajados en tecnologías avanzadas y que ha dotado a su industria y sus productos de una excelente imagen de marca.

## GALA, A SPANISH INTERNATIONAL BRAND

Gala is a Spanish manufacturer with a 50-year experience in the ceramic sector. The housing and building sector, whose global leaders in the field of bathroom sanitary ware and in the market of floor and wall tiles are as a matter of fact Spanish companies.

The competitiveness of the Spanish economy, the fourth economy in the Euro zone and one among the first fifteen economies based on the GDP, relies on the strong commitment of Spanish companies to R+D+i, which has taken Spain to be one of the most technologically advanced countries providing its industry and products with an excellent brand image.

## GALA, MARQUE INTERNATIONALE ESPAGNOLE

Gala est un fabricant espagnol avec 50 ans d'expérience dans le secteur céramique. Un secteur, celui du logement et de la construction, où précisément les entreprises espagnoles sont les leaders mondiaux dans le milieu de la porcelaine sanitaire de salle de bains et dans le marché de pavements et de revêtements céramiques.

La compétitivité de l'économie espagnole, la quatrième économie de la zone euro et parmi les quinze premières du monde de PIB, s'appuie sur le fort pari du tissu entrepreneurial espagnol sur la R+D+i qui a situé l'Espagne parmi les pays les plus avantageux en technologies avancées et qui a fourni à son industrie et ses produits une excellente image de marque.







## МЕЖДУНАРОДНЫЙ ИСПАНСКИЙ БРЕНД - GALA

Gala является испанским производителем с 50-летним опытом работы в керамической промышленности. В строительстве, в том числе, жилищном, испанские компании - это мировые лидеры производства фаянсовой сантехники, а также напольной и настенной плитки.

Конкурентоспособность испанской экономики, четвертой по величине экономики еврозоны, входящей в список первых пятнадцати мировых лидеров по объему ВВП, основывается на твердой всеобщей приверженности испанского бизнеса модели I+D+I (ИССЛЕДОВАНИЯ+ РАЗВИТИЕ+ИННОВАЦИИ), что позволило Испании занять свое место среди стран, применяющих наиболее передовые технологии и характеризующихся отличным имиджем своей продукции.

**gala**baño

|           |                                     |                            |                              |                                |     |
|-----------|-------------------------------------|----------------------------|------------------------------|--------------------------------|-----|
| <b>01</b> | <b>Colecciones</b>                  | Collections                | Collections                  | Коллекции                      | 20  |
| <b>02</b> | <b>Sistemas de instalación</b>      | Installation systems       | Systèmes d'installation      | Системы инсталляции            | 98  |
| <b>03</b> | <b>Lavabos</b>                      | Wash-basins                | Lavabos                      | Раковины                       | 108 |
| <b>04</b> | <b>Grifería</b>                     | Tap-fittings               | Robinetterie                 | Смесители                      | 160 |
| <b>05</b> | <b>Columnas de ducha</b>            | Shower columns             | Colonnes de douche           | Душевые панели                 | 256 |
| <b>06</b> | <b>Muebles de baño</b>              | Bathroom furniture         | Meubles de salle de bains    | Мебель для ванной комнаты      | 276 |
| <b>07</b> | <b>Espejos y luminarias</b>         | Mirrors and lighting       | Miroirs et luminaire         | Зеркала и светильники          | 328 |
| <b>08</b> | <b>Accesorios</b>                   | Accessories                | Accessoires                  | Аксессуары                     | 334 |
| <b>09</b> | <b>Urinaris y piezas especiales</b> | Urinals and special pieces | Urinoirs et pièces spéciales | Писсуары и специальные изделия | 356 |
| <b>10</b> | <b>Platos de ducha</b>              | Shower trays               | Receveurs de douche          | Душевые поддоны                | 362 |
| <b>11</b> | <b>Mamparas</b>                     | Enclosures                 | Parois de douche             | Душевые двери                  | 390 |
| <b>12</b> | <b>Bañeras</b>                      | Baths                      | Baignoires                   | Ванны                          | 414 |
| <b>13</b> | <b>Cabinas de hidromasaje</b>       | Hydromassage cabins        | Cabines d'hydromassage       | Гидромассажные кабины          | 466 |
| <b>14</b> | <b>Columnas de hidromasaje</b>      | Hydromassage columns       | Colonnes d'hydromassage      | Гидромассажные панели          | 480 |
| <b>15</b> | <b>Consejos de limpieza</b>         | Tips on cleaning           | Conseils de nettoyage        | Советы по уходу                | 498 |

# GALA CERCA DE TI, EN TUS GRANDES Y PEQUEÑOS MOMENTOS DEL DÍA



GALA CLOSE TO YOU,  
IN YOUR SMALL AND  
IMPORTANT  
EVERYDAY MOMENTS

GALA PRES DE VOUS,  
DANS VOS GRANDS  
ET PETITS MOMENTS  
DE LA JOURNEE

GALA PРЯДОМ С ВАМИ,  
В БОЛЬШОМ И  
В МАЛОМ В ТЕЧЕНИЕ  
ВСЕГО ДНЯ!

7:00 h

# Las 7! Todos al baño.

7 am! Off you go, into the bathroom!  
Il est 7 heures! Tout le monde à la salle de bains!  
7 утра! Всем в ванную комнату!



NUEVAS COLECCIONES  
DE LAVABOS Y GRIFERÍA

NEW COLLECTIONS OF  
WASH-BASINS AND TAP  
FITTINGS

NOUVELLES COLLECTIONS  
DE LAVABOS ET DE  
ROBINETTERIE

НОВЫЕ КОЛЛЕКЦИИ  
РАКОВИН И СМЕСИТЕЛЕЙ







NUEVOS MUEBLES Y ACCESORIOS PARA EL  
MÁXIMO CONFORT EN TU BAÑO

NEW FURNITURE UNITS AND ACCESSORIES FOR  
THE MAXIMUM COMFORT IN YOUR BATHROOMS

NOUVEAUX MEUBLES ET ACCESSOIRES POUR LE  
MAXIMUM CONFORT DANS VOTRE SALLE DE BAINS

НОВАЯ МЕБЕЛЬ И АКСЕССУАРЫ ДЛЯ ВАШЕГО  
МАКСИМАЛЬНОГО УДОБСТВА В ВАННОЙ КОМНАТЕ

# 18:00 h Tarde de compras, elige tu estilo



gala



6 pm Shopping spree, choose your style  
18h00 Après-midi d'achat, choisissez votre style  
18:00 За покупками! Выберите свой стиль!



# 20:00 h Una ducha con masaje... y como nuevo!

8 pm A shower including massage... and I feel as good as new!

20h00 Une douche avec massage... et comme neuf!

20:00 Принять душ с гидромассажем... и как новенькие!

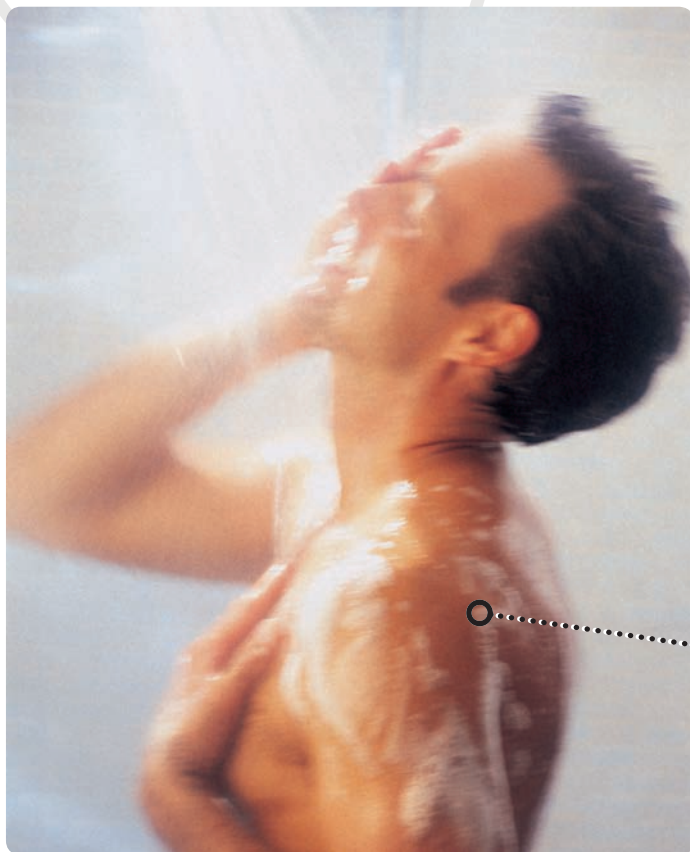





DESCUBRE NUESTRAS  
COLUMNAS DE HIDROMASAJE

DISCOVER OUR  
HYDROMASSAGE COLUMNS

DECOUVREZ NOS COLONNES  
D'HYDROMASSAGE

ОТКРОЙТЕ ДЛЯ СЕБЯ НАШИ  
ГИДРОМАССАЖНЫЕ ПАНЕЛИ







UNA AMPLIA COLECCIÓN DE  
BAÑERAS PARA DISFRUTAR  
DEL BAÑO

A WIDE RANGE OF BATHS TO  
ENJOY BATHING

UNE AMPLE COLLECTION DE  
BAIGNOIRES POUR PROFITER DE  
LA SALLE DE BAINS

ШИРОКИЙ ВЫБОР ВАНН. ПРИМИТЕ  
ВАННУ С НАСЛАЖДЕНИЕМ

# 20:30 h

## El baño está listo. Hoy, todos a la vez!

8.30 pm The bath is ready. Today, all in one go!!  
20h30 Le bain est prêt. Aujourd'hui, tous en même temps!  
20:30 Ванна готова! Сегодня все вместе!



# 01

**INTRODUCCIÓN**  
INTRODUCTION  
INTRODUCTION  
ВВЕДЕНИЕ

22.

**COLECCIONES**  
COLLECTIONS  
COLLECTIONS  
КОЛЛЕКЦИИ

36. Noble

40. Eos

46. Klea

52. Emma Square

62. Emma

68. Mid

78. Street Square

86. Elia

**COLECCIONES ESPECIALES**  
SPECIAL COLLECTIONS  
COLLECTIONS SPÉCIALES  
СПЕЦИАЛЬНЫЕ КОЛЛЕКЦИИ

92. Baby WC

94. Blue

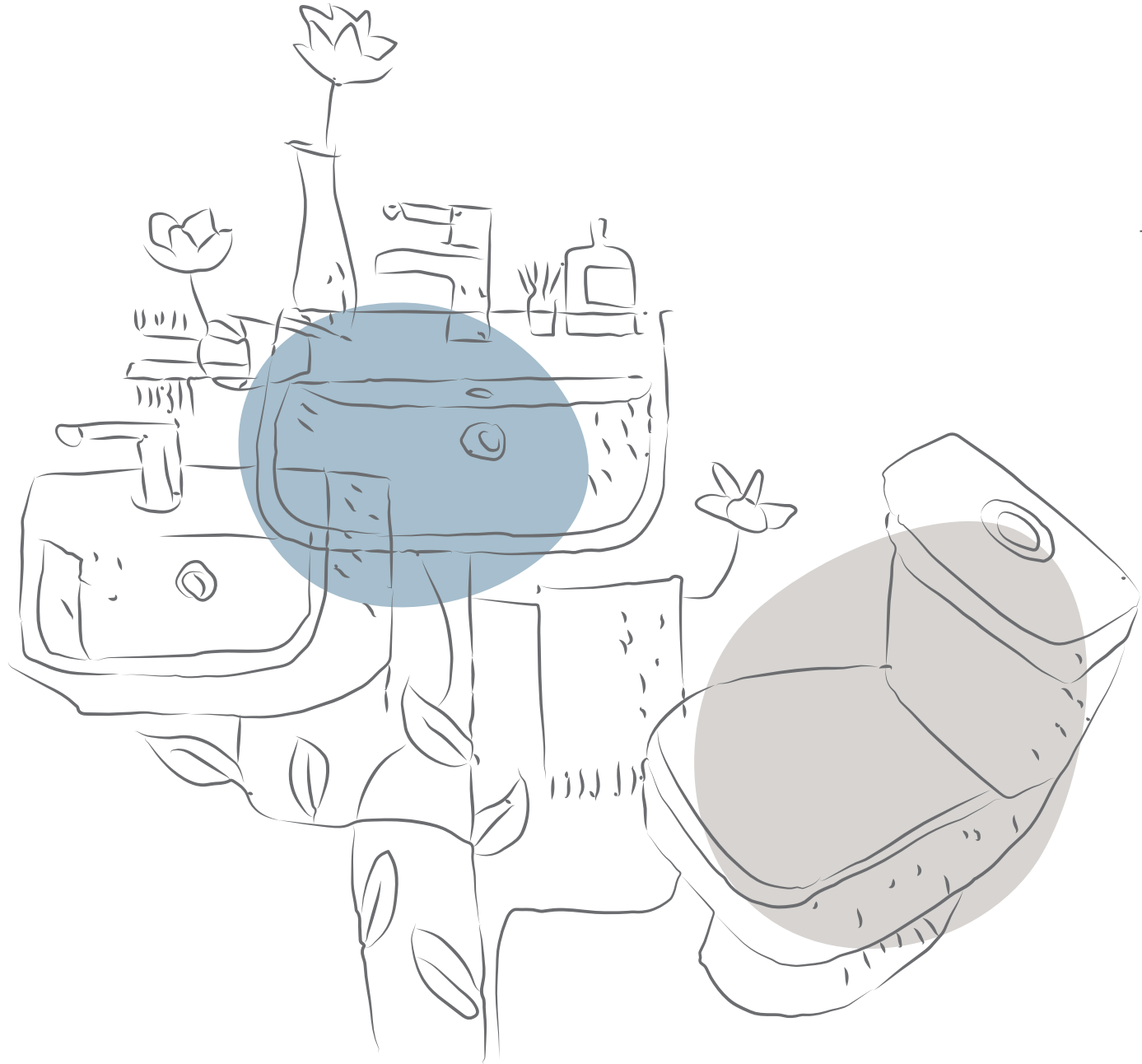

COLLECTIONS  
COLLECTIONS  
КОЛЛЕКЦИИ

# coleccionnes

| <b>Tipología y medidas</b><br><b>Type and dimensions</b><br><b>Typologie et mesures</b><br><b>КЛАССИФИКАЦИЯ И РАЗМЕРЫ</b> | <b>Página</b><br><b>Page</b><br><b>Page</b><br><b>Страница</b> | <b>Inodoro tanque bajo Normal</b><br>Close-coupled WC pan Standard   | <b>Inodoro tanque bajo BTW</b><br>Close-coupled WC pan Back-to-wall | <b>Inodoro tanque bajo BTW Compact*</b><br>Close-coupled WC pan Back-to-wall Compact* | <b>Inodoro tanque alto</b><br>High level cistern WC pan            | <b>Inodoro tanque alto BTW</b><br>High level cistern WC pan Back-to-wall            | <b>Inodoro Suspendido</b><br>Wall-hung WC pan |
|---|--|--|---|---|--|---|---|
|   |  | Cuvette wc réservoir attenant - Normal<br>Унитаз-компакт Стандартный | Cuvette wc réservoir attenant - BTW<br>Унитаз-компакт Пристенный    | Cuvette wc réservoir attenant - BTW Compact*<br>Унитаз-компакт Пристенный COMPACT*    | Cuvette wc réservoir haut<br>Унитаз для высокорасполагаемого бачка | Cuvette wc réservoir haut - BTW<br>Унитаз для высокорасполагаемого бачка Пристенный | Cuvette wc suspendue<br>Подвесной унитаз      |
| <b>NOBLE</b>  | 37   | 68 x 36 cm   |   |   |  |   |   |
| <b>EOS</b>  | 42-43  |  | 60 X 34 cm  |   |  |   | 54 X 34 cm                                    |
| <b>KLEA</b>   | 47-49  |  | 60 X 37 cm  |   |  |   | 53 x 37 cm                                    |
| <b>EMMA SQUARE</b>  | 57-58  |  |   | 61,5 x 36 cm  |  | 54 x 36 cm  | 54 x 36 cm                                    |
| <b>EMMA</b>   | 63-65  |  |   | 60 x 36 cm  |  | 54 x 35,9 cm  | 54 x 36 cm                                    |
| <b>MID</b>  | 74-77  |  | 60 x 36 cm  |   |  |   | 54 x 36 cm                                    |
| <b>STREET SQUARE</b>  | 82-85  | 64 x 35 cm   | 60 x 35,5 cm  |   |  |   | 53 x 35 cm                                    |
| <b>ELIA</b>   | 89-91  | 66 x 35 cm   |   |   | 47 x 35 cm   |   | 52,5 x 35 cm                                  |
| <b>BABY WC</b>  | 93   |  |   |   |  | 41,5 x 26,5 cm  |   |
| <b>BLUE</b>   | 95   | 71,5 x 36 cm   |   |   |  |   |   |



### TIPOLOGÍA DE PRODUCTO

#### INODORO PARA TANQUE BAJO

El inodoro se fija al suelo y el tanque se coloca sobre él formando una única pieza.



### PRODUCT RANGE

#### CLOSE-COUPLED WC PAN

The WC pan is secured to the floor and the cistern is placed on the pan, forming a single piece.

### TYOLOGIE DE PRODUITS

#### CUVETTE WC POUR RÉSERVOIR ATTENANT

La cuvette WC se fixe au sol et le réservoir se place dessus formant une seule pièce.

### КЛАССИФИКАЦИЯ ПРОДУКТОВ

#### УНИТАЗ-КОМПАКТЕ

Унитаз крепится к полу, а бачок устанавливается на чашу, образуя при этом единое целое.



#### INODORO BACK TO WALL (BTW)

La parte trasera del inodoro queda completamente pegada a la pared. En los inodoros BTW se elimina el espacio inferior trasero, lo que evita la acumulación de suciedad y facilita por tanto la limpieza de la pieza.



#### CLOSE-COUPLED WC PAN (BTW)

The back of the pan is completely against the wall. BTW (back-to-wall) WC pans are free from any rear bottom space, preventing the accumulation of dirt and any cleaning.

#### CUVETTE WC BACK TO WALL (BTW)

La partie arrière de la cuvette WC reste complètement collée au mur. Pour les cuvettes WC BTW l'espace inférieur arrière est éliminé, ce qui évite l'accumulation de saleté et facilite par la même le nettoyage de la pièce.

#### ПРИСТЕННЫЙ УНИТАЗ

Задняя стенка унитаза устанавливается вплотную к стене, не оставляя при этом ни малейшего пространства, что предотвращает накопление грязи и облегчает уборку.



#### INODORO PARA TANQUE ALTO

El inodoro se fija al suelo y el tanque se coloca colgado o empotrado en la pared. (También se llama inodoro simple). Este tipo de inodoro puede tener dos versiones, normal o BTW.



#### WC PAN FOR HIGH-LEVEL CISTERN

The WC pan is secured to the floor and the cistern is wall-hung or built into the wall. (It is also known as simple WC pan). There are two available models; normal or BTW.

#### CUVETTE WC POUR RÉSERVOIR HAUT

La cuvette WC se fixe au sol et le réservoir est accroché ou encastré au mur. (On appelle aussi cuvette WC simple). Ce type de cuvette WC peut avoir deux versions, normale ou BTW.

#### УНИТАЗ ДЛЯ ВЫСОКОРАСПОЛАГАЕМОГО БАЧКА

Чаша крепится к полу и бачок подвешивается или встраивается в стену. (Второе название — «обычный унитаз») Существуют две модели: обычная и пристенная.

\* COMPACT: Inodoro para tanque bajo de profundidad reducida / \* COMPACT: WC pan for reduced depth low level cistern / \* COMPACT: Cuvette WC pour réservoir attenant de profondeur réduite / \* COMPACT: Унитаз для неглубокого низкого бачка.





#### INODORO SUSPENDIDO

Como su propio nombre indica el inodoro se coloca suspendido de la pared. Se encuentra generalmente anclado a una estructura o pared falsa dentro de la cual se coloca empotrada la cisterna. Se puede instalar con un bastidor o con un soporte.

#### WALL-HUNG WC PAN

As its name implies, the WC pan is wall mounted. Bolted either to a support structure or a false wall, which conceals the cistern. The pan can be mounted onto a chassis or wall frame.

#### CUVETTE WC SUSPENDUE

Comme son propre nom l'indique, la cuvette WC est suspendue au mur. Elle se trouve en général ancrée à une structure ou à un faux mur à l'intérieur desquels le réservoir est encastré. Elle peut être installée avec un châssis ou avec un support.

#### ПОДВЕСНОЙ УНИТАЗ

Этот унитаз, в соответствии со своим наименованием, подвешивается на стену. Он, в основном, прикрепляется к специальной структуре или к фальшстене, внутри которой встроена цистерна. Возможна установка на монтажную панель или на кронштейн.



#### TIPOS DE EVACUACIÓN

##### INODORO SALIDA DUAL (SV/SH)

La evacuación puede hacerse tanto en horizontal como en vertical. Habitualmente para poder realizar la evacuación vertical es necesario utilizar un codo de desagüe o manguito.

#### WASTE TYPES

##### DUAL OUTLET WC PAN (S-/P-TRAP)

Waste disposal can be horizontal (P-trap) or vertical (S-trap). A vertical outlet generally requires a waste elbow or an outlet connector.

#### TYPES D'ÉVACUATION

##### CUVETTE WC ÉVACUATION DUALE (SV/SH)

L'évacuation peut se faire aussi bien horizontalement que verticalement. Habituellement, pour pouvoir réaliser l'évacuation verticale il est nécessaire d'utiliser un coude de vidage ou manchon.

#### ТИПЫ ВЫПУСКА

##### ЧАША С ДВОЙНЫМ ВЫПУСКОМ (В/В)(Г/В)

Выпуск может производиться как горизонтально, так и вертикально. Для вертикального выпуска, как правило, требуется установка патрубков или муфт.

#### Modelos / Models / Modèles / Модели

NOBLE ▼ p. 37 / EOS ▼ BTW p. 42 / KLEA ▼ BTW p. 47 / EMMA SQUARE ▼ y ▲ BTW p. 57 / EMMA ▼ y ▲ BTW p. 63, 64 / MID ▼ BTW p. 74, 75 / STREET SQUARE ▼ BTW p. 82, 83 / BABY WC ▲ BTW p. 93 / BLUE ▼ p. 95



##### INODORO SALIDA HORIZONTAL (SH)

La evacuación se hace hacia la pared. El centro del desagüe suele situarse a 180 mm del suelo.

##### HORIZONTAL OUTLET WC PAN (P-TRAP)

Waste disposal is through the back wall. The centre of the waste outlet is usually situated 180 mm from the floor.

##### CUVETTE WC SORTIE HORIZONTALE (SH)

L'évacuation se fait vers le mur. Le centre du vidage se situe généralement à 180 mm du sol.

##### ЧАША С ДВОЙНЫМ ВЫПУСКОМ (В/В)(Г/В)

Выпуск производится по направлению к стене. Центр водослива обычно находится на высоте 180 мм от пола.

#### Modelos / Models / Modèles / Модели

ELIA ▼ y ▲ p. 89, 90

Suspendidos : EOS p. 43 / KLEA p. 49 / EMMA SQUARE p. 58 / EMMA p. 65 / MID p. 77 / STREET SQUARE p. 85 / ELIA p. 91

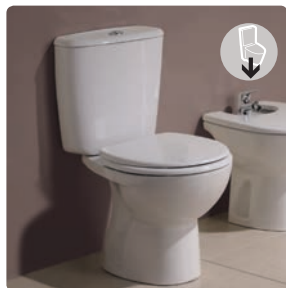

##### INODORO SALIDA VERTICAL (SV)

La evacuación se hace hacia el suelo. El centro del desagüe suele situarse a 210 mm de la pared.

##### VERTICAL OUTLET WC PAN (S-TRAP)

Waste disposal is through the floor. The centre of the waste outlet is usually situated 210 mm from the wall.

##### CUVETTE WC SORTIE VERTICALE (SV)

L'évacuation se fait vers le sol. Le centre du vidage se situe généralement à 210 mm du mur.

##### ЧАША С ВЕРТИКАЛЬНЫМ ВЫПУСКОМ (ВВ)

Выпуск производится по направлению к полу. Центр водослива обычно находится на высоте 210 мм от стены.

#### Modelos / Models / Modèles / Модели

ELIA ▼ y ▲ p. 89, 90

▲  
Tanque Alto  
High-level cistern  
Réservoir Haut  
Высокорасполагаемый бачок

▼  
Tanque Bajo  
Close-Coupled  
Réservoir Bas  
Низкий бачок

BTW  
Back to Wall  
Back to Wall  
Back to Wall  
Пристенный

**Nota:** Ver diagramas técnicos para verificar las cotas de instalación de cada pieza

**Note:** Please refer to technical specifications to check dimensions for installation of each piece.

**Remarque:** Voir fiches techniques pour vérifier les cotes d'installation de chaque pièce

**Примечание:** Высоту каждой детали уточнять в технических характеристиках

| Tipos de asientos<br>Seat type<br>Types d'abattants<br>ВИДЫ СИДЕНИЙ | Página<br>Page<br>Страница | Asiento fijo<br>Fixed Seat<br>Abattant fixe<br>Сиденье-крышка | Asiento Amortiguado<br>Soft-closing Seat<br>Abattant amorti<br>Сиденье с еханизмом плавного опускания | Asiento Extraible<br>Pull-out Seat<br>Abattant Extractible<br>Съемное сиденье |
|---|----------------------------|---|---|---|
| <b>NOBLE</b>  | 37                         | ■   | ■   |   |
| <b>EOS</b>  | 42-43                      | ■   | ■   |   |
| <b>KLEA</b>   | 47-49                      | ■   | ■   |   |
| <b>EMMA SQUARE</b>  | 57-58                      | ■   | ■   | ■   |
| <b>EMMA</b>   | 63-65                      | ■   | ■   | ■   |
| <b>MID</b>  | 74-77                      | ■   | ■   |   |
| <b>STREET SQUARE</b>  | 82-85                      | ■   | ■   |   |
| <b>ELIA</b>   | 89-91                      | ■   | ■   |   |
| <b>BABY WC</b>  | 93                         | ■   |   |   |
| <b>BLUE</b>   | 95                         | ■   |   |   |



## TIPOS DE ASIENTOS

### ASIENTO FIJO

Opción estándar equipada con bisagras fijas.

## SEAT TYPES

### FIXED SEAT

Standard option equipped with fixed hinges.

## TYPES D'ABATTANTS

### ABATTANT FIXE

Option standard équipée avec des charnières fixes.

## ТИПЫ СИДЕНИЙ

### СИДЕНЬЕ-КРЫШКА

Стандартный комплект, оснащенный фиксированными петлями.



### ASIENTO AMORTIGUADO (SOFT-CLOSE)

Incorpora bisagras amortiguadas que producen un cierre progresivo de la tapa. Reduce el ruido y los golpes y proporciona seguridad en el baño, ya que evita posibles accidentes domésticos provocados por la caída del asiento. Para su correcto uso, dejar caer suavemente.

### SOFT CLOSING SEAT (SOFT-CLOSE)

Includes dampened seat hinges which allow gradual closing of the lid. Reduces crash noise and bumps, and provides safety in the bathroom, preventing potential home accidents caused by the falling seat. For proper use, allow the seat to drop gently.

### ABATTANT AMORTI (AVEC FREIN DE CHUTE)

Incorpore des charnières amorties qui produisent une descente progressive de l'abattant. Cela réduit le bruit et les coups et offre une sécurité dans la salle de bains, puisque cela évite de possibles accidents domestiques provoqués par la tombée de l'abattant. Pour un usage correct, laisser descendre doucement.

### СИДЕНЬЕ С МЕХАНИЗМОМ ПЛАВНОГО ОПУСКАНИЯ (SOFT-CLOSE)

Сиденье оснащено петлями, которые способствуют постепенному опусканию крышки. Сокращает шум и удары и обеспечивает надежность в ванной комнате, предотвращая возможные несчастные случаи в доме, вызванные резким падением крышки. Во избежание неправильного использования, плавно отпустить крышку.



### ASIENTO EXTRAIBLE

Incluye bisagras especiales que permiten la extracción total del asiento. Este tipo de asientos facilitan la limpieza de la pieza ya que la posibilidad de retirar el asiento nos deja totalmente libre el acceso a la porcelana.

### PULL-OUT SEAT

Special hinges allow the complete removal of the seat. Eases cleaning as seat removal provides full access to the WC pan.

### ABATTANT EXTRACTIBLE

Inclu des charnières spéciales qui permettent l'extraction totale de l'abattant. Ce type d'abattants facilite le nettoyage de la pièce puisque la possibilité de retirer celui-ci nous laisse un accès à la porcelaine totalement libre.

### СЪЕМНОЕ СИДЕНЬЕ

Сиденье оснащено специальными петлями, обеспечивающими возможность его полного демонтажа. Этот вид сидений облегчает чистку изделия, так как возможность изъятия сиденья обеспечивает нам свободный доступ к чаше.



| <b>Tipos de alimentación</b><br><b>Cistern inlet types</b><br><b>Types d'alimentation</b><br><b>Виды подводов воды</b> | <b>Página</b><br><b>Page</b><br><b>Page</b><br><b>Страница</b> | <b>Alimentación inferior</b><br><b>Bottom inlet</b><br><b>Alimentation inférieure</b><br><b>Нижний подвод воды</b> | <b>Alimentación inferior oculta</b><br><b>Concealed bottom inlet</b><br><b>Alimentation inférieure invisible</b><br><b>Нижний скрытый подвод воды</b> | <b>Alimentación lateral</b><br><b>Side Inlet</b><br><b>Alimentation latérale</b><br><b>Боковой подвод воды</b> |
|--|--|--|---|--|
| <b>NOBLE</b>   | 37   | ■  |   |  |
| <b>EOS</b>   | 42-43  |  | ■   |  |
| <b>KLEA</b>  | 47-49  | ■  |   |  |
| <b>EMMA SQUARE</b>   | 57-58  | ■  |   |  |
| <b>EMMA</b>  | 63-65  | ■  |   |  |
| <b>MID</b>   | 74-77  | ■  |   | ■  |
| <b>STREET SQUARE</b>   | 82-85  | ■  |   | ■  |
| <b>ELIA</b>  | 89-91  | ■  |   | ■  |
| <b>BLUE</b>  | 95   | ■  |   |  |



### ALIMENTACIÓN DE CISTERNAS

#### ALIMENTACIÓN INFERIOR

La toma de agua se encuentra en la parte inferior del tanque. Normalmente situada en la parte izquierda.

### CISTERN INLET TYPES

#### BOTTOM INLET

Water inlet is found at the bottom of the cistern. It is usually located on the left.

### ALIMENTATION DE RÉSERVOIRS

#### ALIMENTATION INFÉRIEURE

La prise d'eau se trouve sur la partie inférieure du réservoir. Elle est normalement située sur la partie gauche.

### ИДЫ ПОДВОДОВ ВОДЫ

#### НИЖНИЙ ПОДВОД ВОДЫ

Водозабор расположен в нижней части бачка. Обычно он находится слева.



### ALIMENTACIÓN INFERIOR OCULTA

La toma de agua se encuentra en la parte inferior del tanque, oculta en su parte trasera.

### CONCEALED BOTTOM INLET

Water inlet is found at the bottom of the cistern, concealed at the back.

### ALIMENTATION INFÉRIEURE CACHÉE

La prise d'eau se trouve sur la partie inférieure du réservoir, cachée sur la partie arrière.

### НИЖНИЙ СКРЫТЫЙ ПОДВОД ВОДЫ

Водозабор расположен в нижней части бачка, скрытый в его задней части.



### ALIMENTACIÓN LATERAL

La toma de agua se encuentra en el lateral superior del tanque (izquierda y derecha).

### SIDE INLET

Water inlet is found at the top left and right side of the cistern.

### ALIMENTATION LATÉRALE

La prise d'eau se trouve sur la partie latérale supérieure du réservoir (gauche et droite).

### БОКОВОЙ ПОДВОД ВОДЫ

Водозабор расположен в верхней боковой части бачка (справа или слева).

AHORRO DE AGUA Y  
MECANISMOS DE DESCARGA

El agua es un recurso escaso, uno de los bienes más preciados del planeta. Por eso cuidarla es un deber de todos. Utilizar el agua de forma racional es una obligación si queremos asegurar un mundo habitable para las próximas generaciones. Reducir el consumo de agua es sencillo. Simplemente es necesario tomar conciencia e incluir en nuestros hábitos diarios algunos simples gestos que nos ayudan a consumir agua de forma eficiente. Además, existen diferentes opciones técnicas que conllevan ahorro de agua sin pérdida de confort. En este sentido encontramos, por ejemplo, las nuevas soluciones aplicadas a las cisternas de los inodoros que, dependiendo el caso, nos permiten ahorrar hasta un 40% de agua respecto de los tanques convencionales.

WATER SAVING AND  
FLUSHING MECHANISMS

Water is scarce, and one of the most highly-valued assets on our planet. It is the duty of everyone to preserve it. If we want to ensure a habitable planet for future generations, we must use water rationally. Reducing water consumption is easy. We simply need to be aware and include in our daily habits a few simple gestures, which go a long way in helping us consume water more efficiently. But there are also a number of different technical options which lead to saving water at no expense to comfort. In achieving these water savings there are, for example, new solutions for toilet cisterns, which in some cases can lead to a savings of up to 40% compared to conventional cisterns.

ÉCONOMIE D'EAU ET  
MÉCANISMES DE CHASSE

L'eau est une ressource rare, un des biens les plus précieux de la planète. Voilà pourquoi y faire attention c'est le devoir de tous. Utiliser l'eau de façon rationnelle c'est une obligation si nous souhaitons assurer un monde habitable pour les générations à venir. Réduire la consommation d'eau c'est simple. Il faut simplement en prendre conscience et inclure dans nos habitudes quotidiennes quelques gestes simples qui nous aident à consommer l'eau de façon efficace. En plus il existe différentes options techniques qui apportent une économie d'eau sans perte de confort. C'est ainsi que nous trouvons, par exemple, les nouvelles solutions appliquées aux réservoirs des cuvettes WC qui, selon le cas, nous permettent d'économiser 40% d'eau par rapport aux réservoirs conventionnels.

ЭКОНОМНЫЙ РАСХОД ВОДЫ  
И МЕХАНИЗМЫ СМЫВА

Вода – это ограниченный природный ресурс и одно из самых ценных богатств на планете, поэтому беречь ее – это долг каждого из нас. Если мы хотим обеспечить пригодную для жизни будущих поколений планету, рациональное использование воды – это наша обязанность. Сократить расход воды очень легко. Нам просто необходимо осознать эту задачу и включить в наши ежедневные ритуалы несколько несложных привычек, которые помогут нам потреблять воду разумно. Кроме того, существуют различные технические альтернативы, которые способствуют экономии воды без ущерба для нашего комфорта. В этом направлении были найдены новые решения, например, для туалетных бачков, которые в некоторых случаях позволяют нам экономить до 40 % расходуемой воды по сравнению с обычными бачками.



Beneficios Del  
Sistema Clean Rim

- Mejora el nivel de higiene del inodoro y simplifica la limpieza.
- Reparte la descarga de forma homogénea.
- Se consigue mayor limpieza ya que el agua llega más arriba.
- Sin salpicaduras.

Benefits Of The  
Clean Rim System

- It improves the level of hygiene of the WC, making cleaning easier.
- It distributes the flush homogeneously
- More thorough cleaning is achieved as the water reaches higher
- No splashing

Bénéfices Du  
Système Clean Rim

- Améliore le niveau d'hygiène des WC et simplifie le nettoyage
- Distribue la décharge de forme homogène
- On obtient un meilleur nettoyage puisque l'eau arrive un peu plus haut
- Sans éclaboussures

Преимущества  
Системы Clean Rim

- Улучшается уровень гигиены унитаза и упрощается уборка.
- Единый смывной поток распределяется равномерно.
- Смыв осуществляется выше обычного, чем достигается лучшее очищение.
- Без разбрызгивания.

Ver p. 72-73

See p. 72-73

Voir p. 72-73

См. стр. 72-73

INTERRUPCIÓN DE LA  
DESCARGA

Disponen de un pulsador único que permite la descarga parcial de la cisterna en función del uso realizado. Accionando el pulsador se inicia la descarga que se puede detener si se acciona el pulsador una segunda vez. Suponen un ahorro de agua del 15% respecto a un mecanismo normal.

Modelos disponibles: ELIA

FLUSH INTERRUPTION

A push-button allows a user to flush according to requirements, adding more or less water depending on the situation. Pressing the push-button activates the flush, while pressing it a second time stops the flushing process. This implies a 15% saving in water consumption compared to a conventional mechanism

Available models: ELIA

INTERRUPTION DE LA  
CHASSE D'EAU

Ils disposent d'un poussoir simple qui permet le vidage partiel du réservoir en fonction de l'utilisation qui en est faite. En actionnant le poussoir la chasse est déclenchée laquelle peut-être stoppée si nous actionnons une deuxième fois le poussoir. Ils supposent une économie d'eau de 15% par rapport à un mécanisme normal

Modèles disponibles: ELIA

ВИДЫ ПОДВОДОВ ВОДЫ

Бачок оснащен единой кнопкой смыва, которая позволяет осуществлять частичный слив воды в зависимости от ситуации. Смыв активируется при первом нажатии кнопки, повторное же ее нажатие прерывает смыв. По сравнению с обычным этот механизм позволяет экономить 15% расходуемой воды.

Модели имеющиеся в наличии: ELIA



Pulsamos 1 vez:  
iniciamos la descarga

The 1st Press activates the flush.  
Nous appuyons une 1ère fois: nous amorçons le vidage.  
первое нажатие активирует смыв



Pulsamos 2ª vez:  
detenemos la descarga

The 2nd Press stops the flushing process.  
Nous appuyons une 2ème fois: nous arrêtons le vidage.  
второе нажатие прерывает процесс смыва

MECANISMOS DE DOBLE  
DESCARGA-DOBLE PULSADOR

Disponen de un pulsador con dos botones que permite elegir entre dos niveles de descarga de agua: el vaciado parcial y el vaciado total del tanque. El uso de la doble descarga permite ahorrar hasta 4.300 litros de agua por persona y año, un 40% menos de lo que consumiría un sistema de descarga simple.

DUAL FLUSH MECHANISMS  
DUAL PUSH-BUTTON

A push-button contains two buttons which provide the choice of two flush types: partial and total discharge of the tank. There are two types of dual flush mechanisms in Gala's tanks. The use of a dual-flush system allows the saving of 4,300 litres of water a person / year, which is 40% less than in a simple flush system

MÉCANISME DOUBLE CHASSE  
DOUBLE POUSSOIR

Ils disposent d'un poussoir avec deux boutons qui permet de choisir entre deux débits de chasse : le vidage partiel ou total du réservoir. L'utilisation de la double chasse permet une économie allant jusqu'à 4.300 litres d'eau par personne et par an, 40 % de moins que ce que consommerait un système à chasse simple.

МЕХАНИЗМЫ ДВОЙНОГО  
СМЫВА-ДВОЙНАЯ КНОПКА

Данные механизмы оснащены клавишей с двумя кнопками, что позволяет выбор между двумя видами смыва: частичное опорожнение и полное опорожнение бачка. Использование механизма двойного смыва позволяет экономить до 4300 литров воды на человека в год, что на 40% меньше, чем при использовании обычной системы смыва.



MECANISMO DP 1

El pulsador tiene dos botones, uno es redondo y el otro en forma de media luna. En este mecanismo es el botón redondo el que nos permite la descarga reducida, mientras que es necesario pulsar ambos botones para obtener la descarga completa.

DP1 MECHANISM

The dual push-button comprises of a two part button – a round and a semi-circle. The round button has a half flush while both buttons release a full flush.

MÉCANISME DP1

Le poussoir a deux boutons, l'un est rond et l'autre en forme de demi-lune. Dans ce type de mécanisme, c'est le bouton rond qui permet la vidage réduit, alors qu'il faut appuyer simultanément sur les deux boutons pour obtenir la chasse.

МЕХАНИЗМ DP1

Клавиша имеет две кнопки, одна из них круглая, а вторая полукруглая. Круглая кнопка в данном механизме позволяет нам осуществлять частичное опорожнение, в то время как нажатие двух кнопок одновременно активирует полное опорожнение.

**Modelos disponibles 6/3l / Available models 6/3l / Modèles disponibles 6/3l / Модели имеющиеся в наличии 6/3l**

EMMA SQUARE / EMMA / STREET SQUARE / ELIA (Alimentación inferior / Bottom inlet / Alimentation inférieure / Нижний подвод воды) / BLUE

**Modelos disponibles 4,5/3l / Available models 4,5/3l / Modèles disponibles 4,5/3l / Модели имеющиеся в наличии 4,5/3l**

EOS / KLEA / EMMA SQUARE / EMMA BTW / MID / STREET SQUARE



MECANISMO DP 2

El pulsador tiene también dos botones, pero en este caso uno más grande redondo y otro más pequeño cuadrado. El botón redondo descarga 6 litros de agua, mientras que pulsando los dos se descargarán sólo 3 litros.

DP2 MECHANISM

The dual push-button also comprises of a two-part button – a round button - larger of the two, and a smaller square one. The round button for a full 6-litre flush and both buttons for a half flush (3 litres).

MÉCANISME DP2

Le poussoir a également deux boutons, mais cette fois-ci un plus grand et rond et un autre plus petit et carré. Le bouton rond chasse 6 litres d'eau alors qu'en appuyant sur les deux seulement 3 litres sont chassés.

МЕХАНИЗМ DP2

Данная клавиша также оснащена двумя кнопками, но в данном случае одна из них большая круглая и вторая маленькая квадратная. Круглая кнопка позволяет осуществлять слив 6ти литров, в то время как при нажатии двух кнопок одновременно производится слив только 3ех литров.

**Modelos disponibles / Available models / Modèles disponibles / Модели имеющиеся в наличии**

NOBLE / EOS / KLEA



MECANISMO DE  
DESCARGA ECO

En Gala mantenemos una preocupación constante en el desarrollo de productos sostenibles y cuidadosos con el medio ambiente. La reducción del consumo de agua es cada vez más importante en el ámbito doméstico, por eso damos un importante paso adelante y presentamos la nueva descarga ECO. Este sistema de doble descarga permitirá ahorrar más del 60% de agua con 4 litros de descarga completa y 2 litros de descarga reducida.

ECO-FLUSH  
MECHANISM

At Gala, we are constantly working to develop environmentally sustainable products and taking care of the environment. Reducing our use of water in homes is gaining more importance and as a result we take a huge step forward by presenting the ECO-FLUSH. This dual-flush system allows a saving of up to 60% in water consumption with a full flush of 4 litres and a reduced flush of 2 litres.

MÉCANISME DE  
CHASSE ÉCO

Chez Gala, nous avons le souci constant de développer des produits durables et respectueux de l'environnement. La réduction de la consommation en eau est de plus en plus importante pour les foyers, voilà pourquoi nous faisons un grand pas en avant et nous présentons la chasse ÉCO. Ce système de double chasse permettra une économie allant jusqu'à 60% avec 4 litres de vidage complet et 2 litres de chasse réduite.

МЕХАНИЗМ  
ЭКО СМЫВ

Компания Gala непрестанно трудится над разработкой продукции не наносящей ущерба окружающей среде. Вопрос сокращения потребления воды в домашних условиях становится все более актуальным, поэтому мы делаем важный шаг вперед и представляем вам ЭКО СМЫВ. Эта система двойного смыва позволит вам экономить до 60% воды, расходуя 4 литра при полном опорожнении и 2 литра при частичном опорожнении

**Modelos disponibles / Available models / Modèles disponibles / Модели имеющиеся в наличии**

MID



## Tanque bajo BTW

BTW close-coupled | Cuvette wc réservoir attenat | Пристенные унитазы-компакт



Eos  
p. 42



Klea  
Compact  
p. 47



Emma  
Square  
p. 57



Emma  
p. 64



Mid  
p. 74, 75



Street  
Square  
p. 83



## Tanque bajo

Close-coupled | Cuvette wc pour réservoir attenat | Унитазы-компакт



Noble  
p. 37



Street Square  
p. 82



Elia  
p. 90



Blue  
p. 95



## Tanque alto

High-level cistern | Cuvette wc réservoir haut | Высокорасполагаемый бачок



  **Emma Square**  
p. 57



  **Emma**  
p. 63



 **Elia**  
p. 89



 **Elia**  
p. 89



  **Baby WC**  
p. 93

## Suspendidos

Wall-hung | Suspendue | Подвесные унитазы



 **Eos**  
p. 43К



 **Klea**  
p. 49К



 **Emma Square**  
p. 58К



 **Emma**  
p. 65К



 **Mid**  
p. 77К



 **Street Square**  
p. 85К



 **Elia**  
p. 91К

Cisterna empotrada o fluxómetro / Built-in cistern or flush-valve / Réservoir encastré ou robinet de chasse / Встроенный бачок или сливной клапан.

## Asientos y tapas bidé |

Toilet seats and bidet covers | Abattants et couvercles de bidet | Сиденья для унитазов и крышки



### Noble / p. 37

|                |  |                                   |                                   |  |
|----------------|--|-----------------------------------|-----------------------------------|--|
| <b>5161001</b> | Asiento de madera fijo.<br>Blanco                          | Fixed wood seat.<br>White         | Abattant fixe en bois.<br>Blanc   | Деревянное сиденье-крышка. Белое               |
| <b>5161101</b> | Asiento de madera con caída amortiguada.<br>Acabado blanco | Soft-closing wood seat.<br>White  | Abattant amorti en bois.<br>Blanc | Деревянное сиденье с плавным опусканием. Белое |
| <b>5161085</b> | Asiento de madera fijo.<br>Nogal                           | Fixed wood seat.<br>Walnut        | Abattant fixe en bois.<br>Noyer   | Деревянное сиденье-крышка. Орех                |
| <b>5161185</b> | Asiento de madera con caída amortiguada.<br>Acabado nogal  | Soft-closing wood seat.<br>Walnut | Abattant amorti en bois.<br>Noyer | Деревянное сиденье с плавным опусканием. Орех  |



### Eos / p. 42-43

|              |                               |                   |                 |                              |
|--------------|-------------------------------|-------------------|-----------------|------------------------------|
| <b>51318</b> | Asiento fijo                  | Fixed seat        | Abattant fixe   | Сиденье-крышка               |
| <b>51319</b> | Asiento con caída amortiguada | Soft-closing seat | Abattant amorti | Сиденье с плавным опусканием |



### Bidé Eos / p. 42-43

|              |                                      |                          |  |   |
|--------------|--------------------------------------|--------------------------|--|---|
| <b>51316</b> | Tapa para bidé                       | Bidet cover              | Couvercle pour bidet                       | Крышка биде                                     |
| <b>51317</b> | Tapa para bidé con caída amortiguada | Soft-closing bidet cover | Abattant pour bidet à descente progressive | Крышка для биде с механизмом плавного опускания |



### Klea / p. 47-49

|              |                               |                   |                 |                              |
|--------------|-------------------------------|-------------------|-----------------|------------------------------|
| <b>51685</b> | Asiento fijo                  | Fixed seat        | Abattant fixe   | Сиденье-крышка               |
| <b>51686</b> | Asiento con caída amortiguada | Soft-closing seat | Abattant amorti | Сиденье с плавным опусканием |



### Bidé Klea / p. 47-49

|              |                                      |                          |  |   |
|--------------|--------------------------------------|--------------------------|--|---|
| <b>51688</b> | Tapa para bidé                       | Bidet cover              | Couvercle pour bidet                   | Крышка биде                                     |
| <b>51689</b> | Tapa para bidé con caída amortiguada | Soft-closing bidet cover | Couvercle bidet à descente progressive | Крышка для биде с механизмом плавного опускания |



**Emma Square /** p. 57-58

- 51640 Asiento fijo
- 51641 Asiento con caída amortiguada
- 51642 Asiento extraíble

Fixed seat  
Soft-closing seat  
Pull-out seat

Abattant fixe  
Abattant amorti  
Abattant extractible

Сиденье-крышка  
Сиденье с плавным опусканием  
Съемное сиденье



**Bidé Emma Square /** p. 58

- 51650 Tapa para bidé

Bidet cover

Couvercle pour bidet

Крышка биде



**Emma /** p. 63-65

- 51660 Asiento fijo
- 51661 Asiento con caída amortiguada
- 51662 Asiento extraíble

Fixed seat  
Soft-closing seat  
Pull-out seat

Abattant fixe  
Abattant amorti  
Abattant extractible

Сиденье-крышка  
Сиденье с плавным опусканием  
СЪЕМНОЕ СИДЕНЬЕ



**Bidé Emma /** p. 64-65

- 51670 Tapa para bidé

Bidet cover

Couvercle pour bidet

Крышка для биде



**Mid /** p. 74-77

- 51700 Asiento fijo. (Bisagras cromadas)
- 51701 Asiento con caída amortiguada

Fixed seat (chromed hinges)  
Soft-closing seat

Abattant fixe (charnières en chrome)  
Abattant amorti

Сиденье-крышка (хромированные петли)  
Сиденье с плавным опусканием



**Bidé Mid /** p. 77

- 51710 Tapa para bidé

Bidet cover

Couvercle pour bidet

Крышка для биде

## Asientos y tapas bidé |

Toilet seats and bidet covers | Abattants et couvercles de bidet | Сиденья для унитазов и крышки



### Street Square / p. 82-85

51322 Asiento fijo.

Fixed seat

Abattant fixe

Сиденье-крышка

51323 Asiento con caída amortiguada

Soft-closing seat

Abattant amorti

Сиденье с плавным опусканием



### Elia / p. 89-91

51370 Asiento fijo

Fixed seat

Abattant fixe

Сиденье-крышка

51382 Asiento fijo pp.

Polypropylene fixed seat

Abattant fixe en polypropylène

Сиденье-крышка из полипропилена

51379 Asiento con caída amortiguada

Soft-closing seat

Abattant amorti

Сиденье с плавным опусканием



### Bidé Elia / p. 90-91

51371 Tapa para bidé

Bidet cover

Couvercle pour bidet

Крышка биде



### Baby WC / p. 93

51680 Asiento fijo.

Fixed seat

Abattant fixe

Сиденье-крышка



### Blue / p. 95

51485 Asiento fijo.

Fixed seat

Abattant fixe

Сиденье-крышка





Klea  
Klea  
Klea  
Klea



**Emma Square**  
Suspendido  
Wall-hung  
Suspendu  
Подвешивается

# Noble

Un clásico contemporáneo

A contemporary classic

Un classique contemporain

Архитектура в ванной комнате







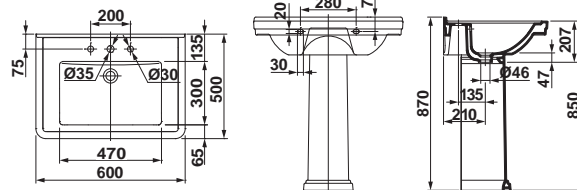

12040 **Lavabo de 60 x 50 cm**  
Con rebosadero  
y juego de fijación.  
Posibilidad de instalación  
con pedestal o mural.

Wash-basin  
60 x 50 cm with  
overflow. Fixing kit  
included.  
Installation options  
available: pedestal  
or wall-hung.

Lavabo 60 x 50 cm  
avec trop-plein.  
Fixations incluses.  
Possibilité d'installation  
avec colonne ou murale.

Раковина 60 x 50 см  
С переливом и  
установочным  
комплектom.  
Возможность установки  
на пьедестал или  
на стену.

12430 **Pedestal**

Pedestal

Colonne

Пьедестал

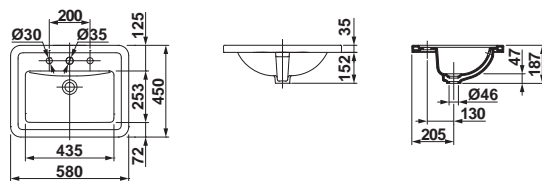

12060 **Lavabo de encimera**  
de 58 x 45 cm

Countertop wash-basin  
58 x 45 cm

Vasque à encastrer  
58 x 45 cm

Врезная раковина  
58 x 45 см



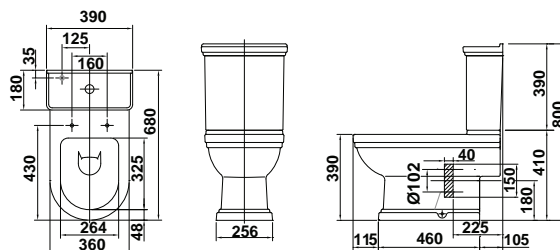

**12120 Inodoro de 68 x 36 cm**  
**Salida dual con**  
**juego de anclaje.**  
Para instalación  
con salida vertical  
es necesario codo.  
Para instalación con  
salida horizontal no es  
necesario codo

**WC pan 68 x 36 cm**  
**Dual outlet and bolt**  
**kit included.**  
Installation with vertical  
outlet requires waste  
elbow,  
Installation with  
horizontal outlet does  
not require waste elbow.

**Cuvette wc réservoir**  
**attendant 68 x 36 cm**  
**Sortie duale avec**  
**jeu de fixation.**  
Pour installation avec  
sortie verticale,  
coude nécessaire  
Pour installation avec  
sortie horizontale,  
coude non nécessaire

**Унитаз 68 x 36 см,**  
**чаша с двойным.**  
**выпуском с анкерным**  
**креплением.**  
Для установки чаши с  
вертикальным выпуском  
необходим патрубков.  
Для установки чаши  
с горизонтальным  
выпуском патрубков не  
требуется

**12540 Tanque bajo con tapa,**  
**y mecanismo de doble**  
**pulsador 6/3 litros.**  
Alimentación inferior  
izquierda.

**Low cistern with lid**  
**and dual push-button**  
**mechanism 6/3 litres**  
Bottom left inlet.

**Réservoir bas**  
**avec couvercle et**  
**mécanisme à double**  
**poussoir 6/3 litres**  
Alimentation inférieure  
gauche.

**Низкий бачок с**  
**крышкой, кнопкой**  
**двойного смыва**  
**6/3 литров.**  
Нижний левый подвод  
воды.

**5161001 Asiento de madera fijo.**  
**Blanco**

**Fixed wooden seat.**  
**White.**

**Abattant en bois fixe.**  
**Blanc**

**Деревянное сиденье**  
**крышка, цвет белый.**

**5161101 Asiento de madera con**  
**caída amortiguada.**  
**Blanco.**

**Soft-closing fixed**  
**wooden seat. White.**

**Abattant en bois à**  
**descente progressive.**  
**Blanc.**

**Деревянное сиденье с**  
**механизмом плавного**  
**опускания, цвет белый.**

**5161085 Asiento de madera fijo.**  
**Nogal.**

**Fixed wooden seat.**  
**Walnut.**

**Abattant en bois fixe.**  
**Couleur noyer.**

**Деревянное сиденье**  
**крышка, цвет орех.**

**5161185 Asiento de madera con**  
**caída amortiguada.**  
**Nogal.**

**Soft-closing fixed**  
**wooden seat. Walnut.**

**Abattant en bois à**  
**descente progressive.**  
**Noyer.**

**Деревянное сиденье с**  
**механизмом плавного**  
**опускания, цвет орех.**

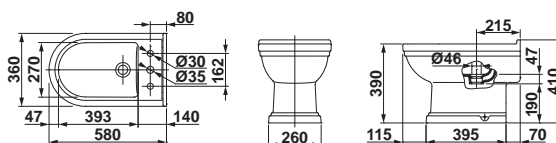

**12360 Bidé de 58 x 36 cm**  
**con juego de anclaje**

**Bidet 58 x 36 cm**  
**Bolt kit included.**

**Bidet 58 x 36 cm**  
**avec jeu de fixation.**

**Биде 58 x 36 см**  
**с анкерным**  
**креплением**



# Eos

Síntesis de formas  
Synthesis of shapes  
Synthèse des formes  
Единство форм



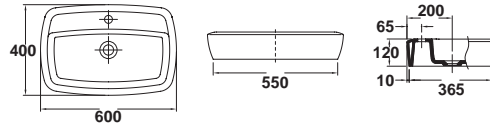

**34025** Lavabo de sobre-encimera de 60 x 40 cm Rectangular. Sin rebosadero. Esmaltado por los cuatro lados.

Over-counter washbasin 60 x 40 cm Rectangular. Without overflow. All sides glazed.

Vasque à poser 60 x 40 cm Rectangulaire. Sans trop-plein. Émaillée sur les quatre côtés.

Раковина накладная 60 x 40 см Прямоугольная. Без перелива. Глазурованная с четырех сторон.

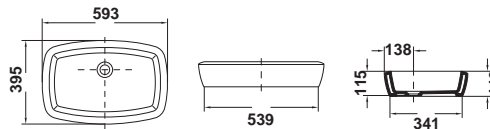

**34020** Lavabo de sobre-encimera de 59,3 x 39,5 cm Rectangular. Sin rebosadero. Sin orificio de grifería.

Over-counter washbasin 59,3 x 39,5 cm Rectangular. Without overflow. No tap hole.

Vasque à poser 59,3 x 39,5 cm Rectangulaire. Sans trop-plein. Sans trou de robinetterie.

Раковина накладная 59,3 x 39,5 см Прямоугольная. Без перелива. Без отверстия под смеситель.

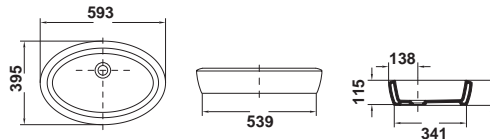

**34030** Lavabo de sobre-encimera de 59,3 x 39,5 cm Ovalado. Sin rebosadero. Sin orificio de grifería.

Over-counter washbasin 59,3 x 39,5 cm Oval. Without overflow. No tap hole.

Vasque à poser 59,3 x 39,5 cm Ovale. Sans trop-plein. Sans trou de robinetterie.

Раковина накладная 59,3 x 39,5 см Овальная. Без перелива. Без отверстия под смеситель.

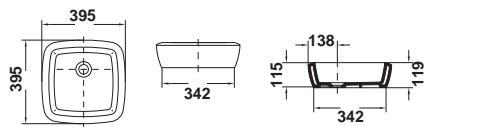

**34040** Lavabo de sobre-encimera de 39,5 x 39,5 cm Cuadrado. Sin rebosadero. Sin orificio de grifería.

Over-counter washbasin 39,5 x 39,5 cm Square. Without overflow. No tap hole.

Vasque à poser 39,5 x 39,5 cm Carrée. Sans trop-plein. Sans trou de robinetterie.

Раковина накладная 39,5 x 39,5 см Квадратная. Без перелива. Без отверстия под смеситель.

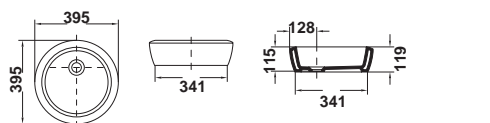

**34050** Lavabo de sobre-encimera de Ø 39,5 cm Circular. Sin rebosadero. Sin orificio de grifería.

Over-counter washbasin Ø 39,5 cm Round. Without overflow. No tap hole.

Vasque à poser Ø 39,5 cm Ronde. Sans trop-plein. Sans trou de robinetterie.

Раковина накладная Ø 39,5 см Круглая. Без перелива. Без отверстия под смеситель.





Lavabo de sobre-encimera rectangular  
 Over-counter washbasin rectangular  
 Vasque à poser rectangulaire  
 Раковина накладная прямоугольная



Lavabo de sobre-encimera ovalado  
 Over-counter washbasin oval  
 Vasque à poser ovale  
 Раковина накладная овальная



Lavabo de sobre-encimera cuadrado  
 Over-counter washbasin square  
 Vasque à poser carrée  
 Раковина накладная квадратная

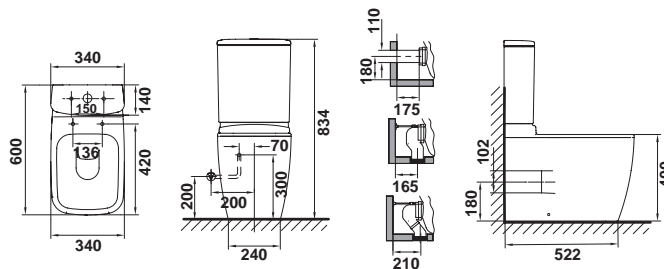

**34160 Inodoro BTW Compact de 60 x 34 cm Salida dual y juego de anclaje**  
Para instalación con salida vertical es necesario codo. Para instalación con salida horizontal no es necesario codo.

**BTW WC pan 60 x 34 cm Compact. Dual outlet and bolt kit included**  
Conversion bend needed for S-trap installation. Conversion bend not needed for P-trap installation.

**Cuvette wc réservoir attenant BTW 60 x 34 cm Compact. Sortie duale avec jeu de fixation**  
Coude nécessaire pour installation avec sortie verticale. Coude non nécessaire pour installation avec sortie horizontale.

**Пристенный унитаз-компакт 60 x 34 см, чаша с двойным выпуском с анкерным креплением**  
Для установки чаши с вертикальным выпуском необходим патрубков. Для установки чаши с горизонтальным выпуском патрубков не требуется.

**34540 Tanque bajo con tapa y mecanismo de doble pulsador 4,5/3 litros.**  
Alimentación inferior izquierda oculta.

**Low cistern with lid and dual flush mechanism 4,5/3 litres.**  
Concealed bottom left inlet.

**Réservoir bas avec couvercle et mécanisme à double poussoir 4,5/3 litres.**  
Alimentation inférieure gauche cachée.

**Низкий бачок с крышкой и кнопкой двойного смыва 4,5/3 литра.**  
Скрытый левый подвод воды.

**51318 Asiento fijo.**

**Fixed seat.**

**Abattant fixe.**

**Сиденье-крышка.**

**51319 Asiento con caída amortiguada.**

**Soft-closing seat.**

**Abattant amorti.**

**Сиденье с механизмом плавного опускания.**

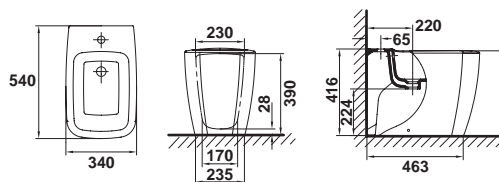

**34360 Bidé BTW de 54 x 34 cm Con juego de anclaje**

**BTW bidet 54 x 34 cm Bolt kit included.**

**Bidet BTW 54 x 34 cm Avec jeu de fixation.**

**Пристенное биде 54 x 34 см С анкерным креплением.**

**51316 Tapa para bidé.**

**Bidet cover.**

**Couvercle de bidet.**

**Крышка для биде.**

**51317 Tapa para bidé con caída amortiguada.**

**Soft-closing bidet cover.**

**Couvercle bidet à descente progressive.**

**Крышка для биде с механизмом плавного опускания.**





Eos  
Suspendido  
Wall-hung  
Suspendu  
Подвешивается

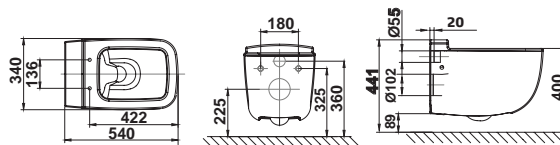

34172 **Inodoro suspendido de 54 x 34 cm Salida horizontal.** Fijación oculta incluida. Posibilidad de instalación con soporte mural. Ver p. 102-105

Wall-hung WC pan 54 x 34 cm P-Trap Hidden fixations included Wall support frame option available. See p. 102-105

Cuvette wc suspendue 54 x 34 cm Sortie horizontale. Fixation cachée comprise Possibilité d'installation avec support mural. Voir p.102-105

Подвесной унитаз 54 x 34 см с вертикальным выпуском в том числе скрытой фиксации. Возможность установки с настенным крепежным кронштейном. См стр. 102-105

51318 **Asiento fijo.**

Fixed seat.

Abattant fixe.

Сиденье-крышка.

51319 **Asiento con caída amortiguada.**

Soft-closing seat.

Abattant amorti.

Сиденье с механизмом плавного опускания.

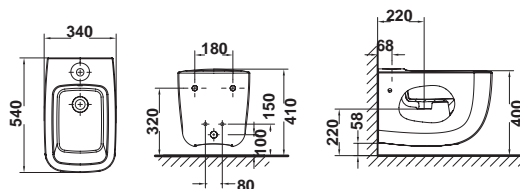

34362 **Bidé suspendido de 54 x 34 cm** Fijación oculta incluida. Posibilidad de instalación con soporte mural. Ver p. 102-105

Wall-hung bidet 54 x 34 cm Hidden fixations included Wall support frame option available. See p. 102-105

Bidet suspendu 56 x 34 cm Fixation cachée comprise Possibilité d'installation avec support mural. Voir p. 102-105

Подвесное биде 54 x 34 см в том числе скрытой фиксации. Возможность установки с настенным крепежным кронштейном. См стр. 102-105

51316 **Tapa para bidé.**

Bidet cover.

Couvercle de bidet.

Крышка для биде.

51317 **Tapa para bidé con caída amortiguada.**

Soft-closing bidet cover.

Couvercle bidet à descente progressive.

Крышка для биде с механизмом плавного опускания.

BTW: Pegado a pared

BTW: Back-to-wall

BTW: Collé au mur

BTW: Пристенный







# Klea

Un diseño integrador  
An integrated design  
Un design intégrant  
Органичный дизайн



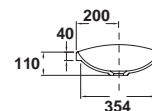
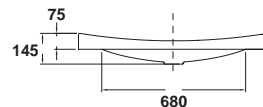
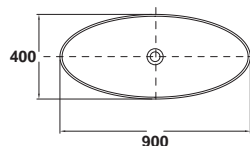

**33040** Lavabo de encimera de 90 x 40 cm Sin rebosadero. Sin orificio de grifería. Plantilla de corte de 74 x 37 cm

Countertop wash-basin 90 x 40 cm Without overflow. No tap hole. Template to cut 74 x 37 cm

Vasque à encastrer 90 x 40 cm Sans trop-plein. Sans trou de robinetterie. Gabarit de découpe de 74 x 37 cm

Врезная раковина 90 x 40 см Без перелива Без отверстия под смеситель. Шаблон для установки раковины 74 x 37 см

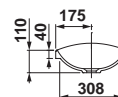
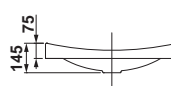
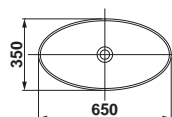

**33050** Lavabo de encimera de 65 x 35 cm Sin rebosadero. Sin orificio de grifería. Plantilla de corte de 53 x 32 cm Combinable con muebles KLEA. Ver p. 292

Countertop wash-basin 65 x 35 cm Without overflow. No tap hole. Template to cut 53 x 32 cm Compatible with KLEA furniture. See p. 292

Vasque à encastrer 65 x 35 cm Sans trop-plein. Sans trou de robinetterie. Gabarit de découpe de 53 x 32 cm Combinable avec des meubles KLEA. Voir p. 292

Врезная раковина 65 x 35 см Без перелива. Без отверстия под смеситель. Шаблон для установки раковины 53 x 32 см Комбинируется с мебелью KLEA. См стр. 292

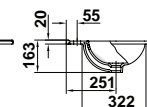
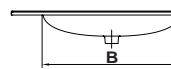
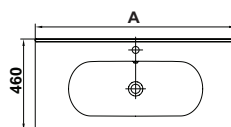

**33070** Lavabo de sobremueble de 101 x 46 x 1,5 cm Con rebosadero. Combinable con muebles KLEA. Ver p. 288

Countertop wash-basin 101 x 46 x 1,5 cm Overflow. Compatible with KLEA furniture. See p. 288

Vasque à encastrer 101 x 46 x 1,5 cm Avec trop plein. Combinable avec des meubles KLEA. Voir p. 288

Раковина-столешница 101 x 46 x 1,5 см С переливным отверстием. Комбинируется с мебелью KLEA. См стр. 288

**33075** Lavabo de sobremueble de 81 x 46 x 1,5 cm Con rebosadero Combinable con muebles KLEA. Ver p. 288

Countertop wash-basin 81 x 46 x 1,5 cm Overflow Compatible with KLEA furniture. See p. 288

Vasque à encastrer 81 x 46 x 1,5 cm Avec trop plein Combinable avec des meubles KLEA. Voir p. 288

Раковина-столешница 81 x 46 x 1,5 см С переливным отверстием Комбинируется с мебелью KLEA. См на страница. 288

**33080** Lavabo de sobremueble de 61 x 46 x 1,5 cm Con rebosadero Combinable con muebles ÁGATA. Ver p. 300-301

Countertop wash-basin 61 x 46 x 1,5 cm Overflow Compatible with ÁGATA furniture. See p. 300-301

Vasque à encastrer 61 x 46 x 1,5 cm Avec trop plein Combinable avec des meubles ÁGATA. Voir p. 300-301

Раковина-столешница 61 x 46 x 1,5 см С переливным отверстием Комбинируется с мебелью ÁGATA. См на страница. 300-301

|      | A    | B   |
|------|------|-----|
| 1010 | 1010 | 700 |
| 810  | 810  | 600 |
| 610  | 610  | 500 |

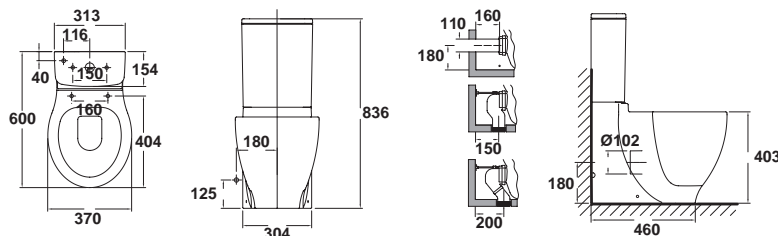

- |  |   |  |   |
|--|---|--|---|
| <p><b>33160 Inodoro BTW Compact de 60 x 37 cm Salida dual y juego de anclaje.</b><br/>Para instalación con salida vertical es necesario codo. Para instalación con salida horizontal no es necesario codo.</p> | <p><b>Compact BTW WC pan 60 x 37 cm Dual outlet and bolting kit included.</b><br/>Conversion bend needed for S-trap installation. Conversion bend not needed for P-trap installation.</p> | <p><b>Cuvette WC BTW Compact 60 x 37 cm Sortie duale avec jeu de fixation.</b><br/>Pour installation avec sortie verticale, coude nécessaire. Pour installation avec sortie horizontale, coude non nécessaire.</p> | <p><b>Пристенный унитаз-компакт 60 x 37 см, чаша с двойным выпуском и анкерным креплением</b><br/>Для установки чаши с вертикальным выпуском необходим патрубок. Для установки чаши с горизонтальным выпуском патрубков не требуется.</p> |
| <p><b>33540 Tanque bajo con tapa y mecanismo de doble pulsador 4,5/3 litros.</b><br/>Alimentación inferior izquierda.</p>  | <p><b>Low cistern with lid and double push-button mechanism 4,5/3 l.</b><br/>Bottom left inlet.</p>   | <p><b>Réservoir bas avec couvercle et mécanisme à double poussoir 4,5/3 l.</b><br/>Alimentation inférieure gauche.</p>   | <p><b>Низкий бачок с крышкой и кнопкой двойного смыва 4,5/3 литров</b><br/>Нижний левый подвод воды.</p>  |
| <p><b>51685 Asiento fijo.</b></p>  | <p><b>Fixed seat.</b></p>   | <p><b>Abattant fixe.</b></p>   | <p><b>Сиденье-крышка.</b></p>   |
| <p><b>51686 Asiento con caída amortiguada.</b></p>   | <p><b>Soft-closing seat.</b></p>  | <p><b>Abattant amorti.</b></p>   | <p><b>Сиденье с механизмом плавного опускания.</b></p>  |

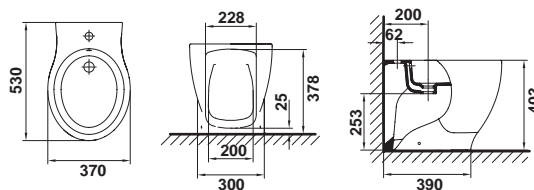

- |  |   |  |  |
|--|---|--|--|
| <p><b>33360 Bidé BTW de 53 x 37 cm con juego de anclaje.</b></p> | <p><b>BTW bidet 53 x 37 cm Bolt kit included.</b></p> | <p><b>Bidet BTW 53 x 37 cm avec jeu de fixation.</b></p> | <p><b>Пристенное биде 53 x 37 см с анкерным креплением</b></p> |
| <p><b>51688 Tapa para bidé.</b></p>                              | <p><b>Bidet cover.</b></p>                            | <p><b>Couvercle de bidet.</b></p>                        | <p><b>Крышка для биде</b></p>                                  |
| <p><b>51689 Tapa para bidé con caída amortiguada.</b></p>        | <p><b>Soft-closing bidet cover.</b></p>               | <p><b>Abattant pour bidet avec frein de chute.</b></p>   | <p><b>Крышка для биде с механизмом плавного опускания.</b></p> |

BTW: Pegado a pared

BTW: Back-to-wall

BTW: Collé au mur

BTW Пристенный



**Klea**  
BTW Compact



**Klea**  
Suspendido  
Wall-hung  
Suspendu  
Подвешивается



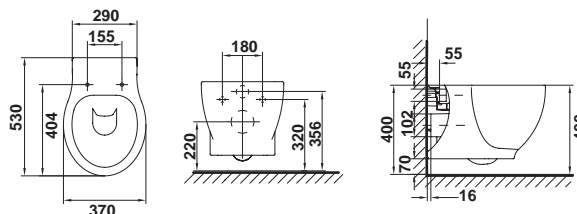

33172 **Inodoro suspendido de 53 x 37 cm Salida horizontal.**  
Fijación oculta incluida. Posibilidad de instalación con soporte mural pág. 102-105

Wall-hung WC pan 53 x 37 cm P-Trap. Hidden fixations included Wall support frame option available. See p. 102-105

Cuvette wc suspendue 53 x 37 cm Sortie horizontale. Fixation cachée comprise Possibilité d'installation avec support mural. Voir p. 102-105

Подвесной унитаз 53 x 37 см, чаша с горизонтальным выпуском. в том числе скрытой фиксации. Возможность установки с настенным крепежным кронштейном. См стр. 102-105

51685 **Asiento fijo.**

Fixed seat.

Abattant fixe.

Сиденье-крышка.

51686 **Asiento con caída amortiguada.**

Soft-closing seat.

Abattant amorti.

Сиденье с механизмом плавного опускания.

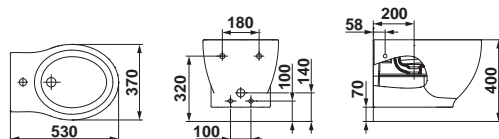

33362 **Bidé suspendido de 53 x 37 cm Fijación oculta incluida. Posibilidad de instalación con soporte mural Ver p. 102-105**

Wall-hung bidet 53 x 37 cm Hidden fixations included Wall support frame option available. See p. 102-105

Bidet suspendu 53 x 37 cm Fixation cachée comprise Possibilité d'installation avec support mural. Voir p. 102-105

Биде 53 x 37 см с горизонтальным выпуском в том числе скрытой фиксации. Возможность установки с настенным крепежным кронштейном. См стр. 102-105

51688 **Tapa para bidé.**

Bidet cover.

Couvercle de bidet.

Крышка для биде.

51689 **Tapa para bidé con caída amortiguada.**

Soft-closing bidet cover.

Couvercle bidet à descente progressive.

Крышка для биде с механизмом плавного опускания.

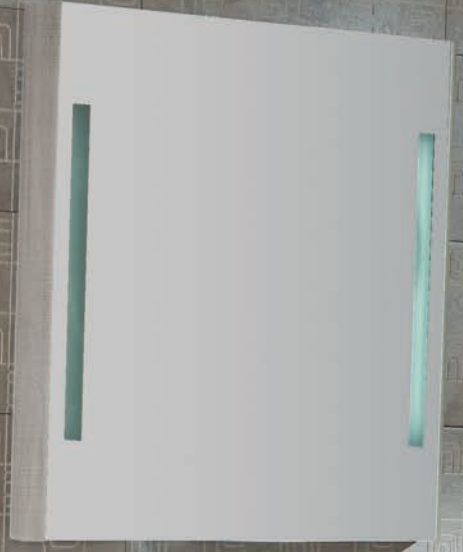



# Emma Square

Un diseño creativo de líneas rectas  
Creativity with straight lines  
Un design créatif aux lignes droites  
Креативный дизайн прямых линий





Emma Square  
Lavabo  
Washbasin  
Lavabo  
Раковина

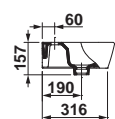
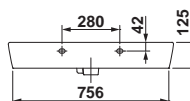
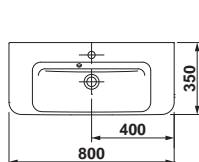

Centrado  
Centered  
Centré  
посередине

27035 Lavabo de 80 x 35 cm **Compact**. Cubeta centrada. Con rebosadero, juego de fijación y embellecedor. Posibilidad de instalación mural o sobre-encimera.

Wash-basin 80 x 35 cm **Compact**. Centred basin. Overflow, fixing kit and trimming included. Installation options available: wall-hung or over-counter.

Lavabo **Compact** de 80 x 35 cm Vasque centrée. Avec trop plein, jeu de fixation et enjoliveur. Possibilité d'installation murale ou vasque à poser.

Раковина **Compact** 80 x 35 см Чаша посередине. С переливным отверстием и установочным комплектом. Возможность установки на стену или на столешницу.

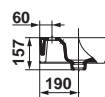
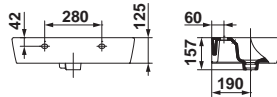
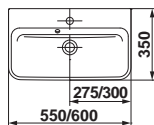

27015 Lavabo de 60 x 35 cm **Compact**. Con rebosadero, juego de fijación y embellecedor. Posibilidad de instalación con pedestal, semipedestal, mural o sobre-encimera.

Wash-basin 60 x 35 cm **Compact**. Overflow, fixing kit and trimming included. Installation options available: pedestal, semi-pedestal, wall-hung or over-counter.

Lavabo **Compact** de 60 x 35 cm Avec trop plein, jeu de fixation et enjoliveur. Possibilité d'installation avec colonne, semi-colonne, murale ou vasque à poser.

Раковина **Compact** 60 x 35 см С переливным отверстием и установочным комплектом. Возможность установки с пьедесталом, полупьедесталом, на стену или на столешницу.



27005 Lavabo de 55 x 35 cm **Compact**. Con rebosadero, juego de fijación y embellecedor. Posibilidad de instalación con pedestal, semipedestal, mural o sobre-encimera.

Wash-basin 55 x 35 cm **Compact**. Overflow, fixing kit and trimming included. Installation options available: pedestal, semi-pedestal, wall-hung or over-counter.

Lavabo 55 x 35 cm **Compact**. Avec trop plein, jeu de fixation et enjoliveur. Possibilité d'installation avec colonne, semi-colonne, murale ou vasque à poser.

Раковина **Compact** 55 x 35 см С переливным отверстием и установочным комплектом. Возможность установки с пьедесталом, полупьедесталом, на стену или на столешницу.



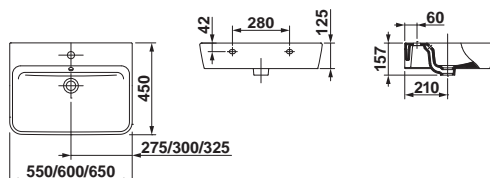

- |   |   |   |   |
|---|---|---|---|
| <p><b>27020</b> Lavabo de 65 x 45 cm<br/>Con rebosadero, juego de fijación y embellecedor.<br/>Posibilidad de instalación con pedestal, semipedestal, mural o sobre-encimera<br/>Combinable con muebles EMMA SQUARE.<br/>Ver p. 318-320</p> | <p><b>Wash-basin</b><br/>65 x 45 cm<br/>Overflow, fixing kit and trimming included.<br/>Installation options available: pedestal, semi-pedestal, wall-hung or over-counter.<br/>Compatible with EMMA SQUARE furniture.<br/>See p. 318-320</p> | <p><b>Lavabo de 65 x 45 cm</b><br/>Avec trop plein, jeu de fixation et enjoliveur<br/>Possibilité d'installation avec colonne, semi-colonne, murale ou vasque à poser<br/>Combinable avec des meubles EMMA SQUARE.<br/>Voir p. 318-320</p>  | <p><b>Раковина 65 x 45 см</b><br/>С переливным отверстием и установочным комплектом<br/>Возможность установки с пьедесталом, полупьедесталом, на стену или на столешницу.<br/>Комбинируется с мебелью EMMA SQUARE.<br/>См на страница. 318-320</p>  |
| <p><b>27010</b> Lavabo de 60 x 45 cm<br/>Con rebosadero, juego de fijación y embellecedor<br/>Posibilidad de instalación con pedestal, semipedestal, mural o sobre-encimera<br/>Combinable con muebles EMMA SQUARE.<br/>Ver p. 318-320</p>  | <p><b>Wash-basin</b><br/>60 x 45 cm<br/>Overflow, fixing kit and trimming included.<br/>Installation options available: pedestal, semi-pedestal, wall-hung or over-counter.<br/>Compatible with EMMA SQUARE furniture.<br/>See p. 318-320</p> | <p><b>Lavabo de 60 x 45 cm</b><br/>Avec trop plein, jeu de fixation et enjoliveur.<br/>Possibilité d'installation avec colonne, semi-colonne, murale ou vasque à poser<br/>Combinable avec des meubles EMMA SQUARE.<br/>Voir p. 318-320</p> | <p><b>Раковина 60 x 45 см</b><br/>С переливным отверстием и установочным комплектом.<br/>Возможность установки с пьедесталом, полупьедесталом, на стену или на столешницу.<br/>Комбинируется с мебелью EMMA SQUARE.<br/>См на страница. 318-320</p> |
| <p><b>27000</b> Lavabo de 55 x 45 cm<br/>Con rebosadero, juego de fijación y embellecedor<br/>Posibilidad de instalación con pedestal, semipedestal, mural o sobre-encimera<br/>Combinable con muebles EMMA SQUARE.<br/>Ver p. 318-320</p>  | <p><b>Wash-basin</b><br/>55 x 45 cm<br/>Overflow, fixing kit and trimming included.<br/>Installation options available: pedestal, semi-pedestal, wall-hung or over-counter.<br/>Compatible with EMMA SQUARE furniture.<br/>See p. 318-320</p> | <p><b>Lavabo de 55 x 45 cm</b><br/>Avec trop plein, jeu de fixation et enjoliveur<br/>Possibilité d'installation avec colonne, semi-colonne, murale ou vasque à poser<br/>Combinable avec des meubles EMMA SQUARE.<br/>Voir p. 318-320</p>  | <p><b>Раковина 55 x 45 см</b><br/>С переливным отверстием и установочным комплектом<br/>Возможность установки с пьедесталом, полупьедесталом, на стену или на столешницу.<br/>Комбинируется с мебелью EMMA SQUARE.<br/>См на страница. 318-320</p>  |



**Emma Square**  
Sobre-encimera  
Over-counter  
Semi-colonne  
Столешницу



**Emma Square**  
Lavamanos  
Wash stand  
Lave-mains  
Рукомойник

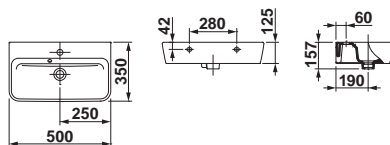

**27080 Lavamanos de 50 x 35 cm Compact. Con rebosadero, juego de fijación y embellecedor.**  
Posibilidad de instalación con pedestal, semipedestal, mural o sobre-encimera.

**Wash stand 50 x 35 cm Compact. Overflow, fixing kit and trimming included.**  
Installation options available: pedestal, semi-pedestal, wall-hung or over-counter.

**Lave-mains Compact de 50 x 35 cm Avec trop plein, jeu de fixation et enjoliveur.**  
Possibilité d'installation avec colonne, semi-colonne, murale ou vasque à poser.

**Рукомойник Compact 50 x 35 см С переливным отверстием и установочным комплектом**  
Возможность установки с пьедесталом, полупьедесталом, на стену или на столешницу.

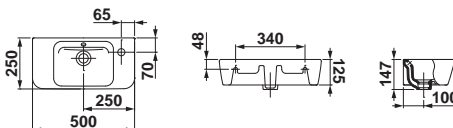

**27095 Lavamanos de 50 x 25 cm Con rebosadero, juego de fijación y embellecedor.**  
Posibilidad de instalación mural o sobre-encimera.

**Wash stand 50 x 25 cm Overflow, fixing kit and trimming included.**  
Installation options available: wall-hung or over-counter.

**Lave-mains de 50 x 25 cm Avec trop plein, jeu de fixation et enjoliveur.**  
Possibilité d'installation murale ou vasque à poser.

**Рукомойник 50 x 25 см С переливным отверстием и установочным комплектом.**  
Возможность установки на стену или на столешницу.

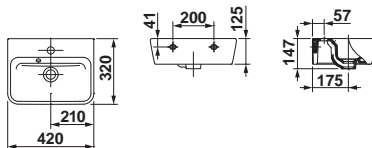

27085 Lavamanos de 42 x 32 cm Con rebosadero, juego de fijación y embellecedor. Posibilidad de instalación mural o sobre-encimera.

Wash stand 42 x 32 cm Overflow, fixing kit and trimming included. Installation options available: wall-hung or over-counter.

Lave-mains de 42 x 32 cm Avec trop plein, jeu de fixation et enjoliveur. Possibilité d'installation murale ou vasque à poser.

Рукомойник 42 x 32 см С переливным отверстием и установочным комплектом. Возможность установки на стену или на столешницу.

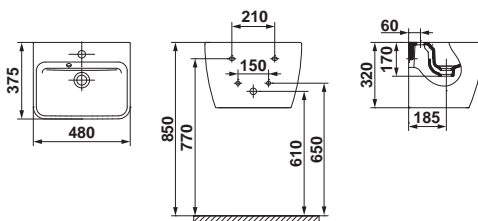

27075 Lavamanos de 48 x 37,5 cm Con pedestal integrado. Con rebosadero, juego de fijación y embellecedor. Instalación mural.

Wash stand 48 x 37,5 cm with integrated pedestal. Overflow, fixing kit and trimming included. Wall-hung installation.

Lave-mains 48 x 37,5 cm Colonne intégrée. Avec trop plein, jeu de fixation et enjoliveur. Installation murale.

Рукомойник 48 x 37,5 см Со встроенным пьедесталом. С переливным отверстием и установочным комплектом. Раковина устанавливается на стену.

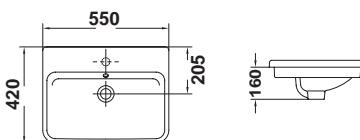

27060 Lavabo de encimera de 55 x 42 cm Con rebosadero y embellecedor.

Countertop wash-basin 55 x 42 cm Overflow and trimming included.

Vasque à encastrer 55 x 42 cm Avec trop plein et enjoliveur.

Врезная раковина 55 x 42 см С переливным отверстием и установочным комплектом.

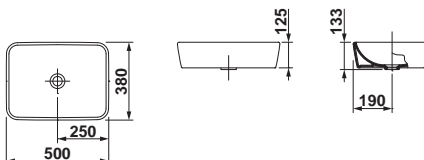

27050 Lavabo de sobre-encimera de 50 x 38 cm Sin rebosadero. Sin orificio de grifería.

Over-counter wash-basin 50 x 38 cm Without overflow. No tap hole.

Vasque à poser 50 x 38 cm Sans trop-plein. Sans trou de robinetterie.

Накладная раковина 50 x 38 см Без перелива. Без отверстия под смеситель.



**Emma Square**  
Lavabo, semipedestal  
Wash-basin, semi-pedestal  
Lavabo, semi-colonne  
Раковина, полупьедестал

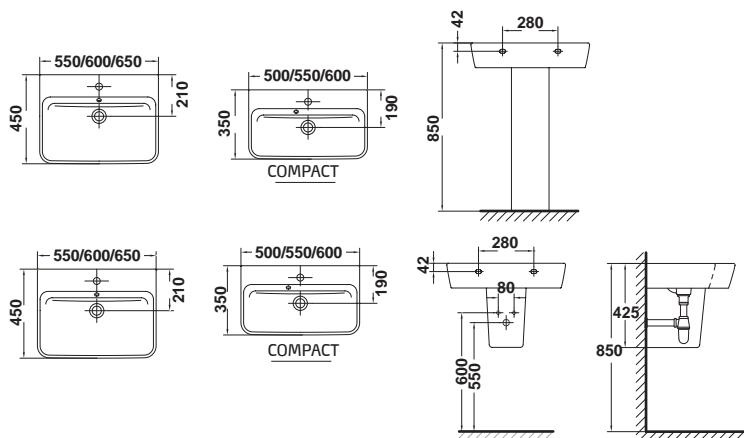

27430 Pedestal.

Pedestal.

Colonne.

Пьедестал.

27432 Semipedestal  
con juego de fijación

Semi-pedestal  
with fixing kit

Semi-colonne  
avec jeu de fixation

Полупьедестал  
с установочным  
комплектom

Lavabos combinables  
con pedestal  
y semipedestal.  
Con rebosadero,  
juego de fijación  
y embellecedor.

Wash-basins to be  
combined with pedestal  
and semi-pedestal.  
Overflow, fixing kit  
and trimming  
included.

lavabo sur pied  
combinable  
et siphon  
Avec trop plein,  
jeu de fixation  
et enjoliveur.

пьедестал раковины  
комбинируемых  
и сифон  
С переливным  
отверстием и  
установочным  
комплектom.

27015 Lavabo de 60 x 35 cm  
**Compact**

Wash-basin  
60 x 35 cm  
**Compact**

Lavabo de 60 x 35 cm  
**Compact**

Раковина **Compact**  
60 x 35 cm

27005 Lavabo de 55 x 35 cm  
**Compact**

Wash-basin  
55 x 35 cm  
**Compact**

Lavabo de 55 x 35 cm  
**Compact**

Раковина **Compact**  
55 x 35 cm

27080 Lavamanos de  
50 x 35 cm **Compact**

Wash stand  
50 x 35 cm  
**Compact**

Lave-mains  
de 50 x 35 cm  
**Compact**

Рукомойник **Compact**  
50 x 35 cm

27020 Lavabo de  
65 x 45 cm

Wash-basin  
65 x 45 cm

Lavabo de  
65 x 45 cm

Раковина 65 x 45 cm

27010 Lavabo de  
60 x 45 cm

Wash-basin  
60 x 45 cm

Lavabo de  
60 x 45 cm

Раковина 60 x 45 cm

27000 Lavabo de  
55 x 45 cm

Wash-basin  
55 x 45 cm

Lavabo de  
55 x 45 cm

Раковина 55 x 45 cm



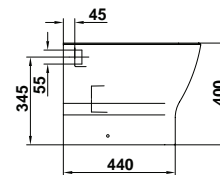
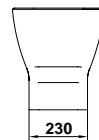
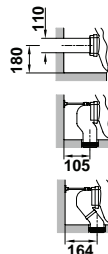
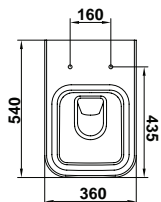

27110 **Inodoro BTW tanque alto de 54 x 36 cm Salida dual con juego de anclaje.**  
Para instalación con salida vertical es necesario codo.  
Para instalación con salida horizontal no es necesario codo.

**BTW WC pan 54x36 cm with dual outlet and bolting kit.**  
Conversion bend needed for S-trap installation.  
Conversion bend not needed for P-trap installation.

**WC BTW de 54 x 36 cm sortie duale avec jeu de fixation.**  
Coude nécessaire pour installation avec sortie verticale.  
Coude non nécessaire pour installation avec sortie horizontale.

**Пристенный бачок 54 x 36 см с двойным выпуском и анкерным креплением.**  
Для установки чаши с вертикальным выпуском необходим патрубок.  
Для установки чаши с горизонтальным выпуском патрубков не требуется.

51640 **Asiento fijo.**

Fixed seat.

Abattant fixe.

Фиксированное сиденье.

51641 **Asiento con caída amortiguada.**

Soft-closing system seat.

Abattant à descente progressive.

Сиденье с механизмом плавного опускания.

51642 **Asiento extraíble.**

Pull-out seat.

Abattant extractible.

Съемное сиденье.

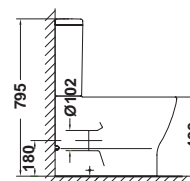
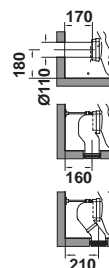
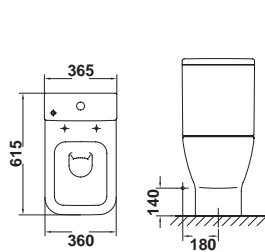

27160 **Inodoro BTW Compact de 61,5 x 36 cm Salida dual con juego de anclaje.**  
Para instalación con salida vertical es necesario codo.  
Para instalación con salida horizontal no es necesario codo.

**Compact BTW WC pan 61,5 x 36 cm Dual outlet with bolting kit included.**  
Conversion bend needed for S-trap installation.  
Conversion bend not needed for P-trap installation.

**WC BTW Compact de 61,5 x 36 cm Sortie duale avec jeu de fixation.**  
Pour installation avec sortie verticale, coude nécessaire.  
Pour installation avec sortie horizontale, coude non nécessaire.

**Пристенный унитаз-Компакт 61,5 на 36 см Чаша с двойным выпуском и набором крепежных элементов**  
Для установки чаши с вертикальным выпуском необходим патрубок.  
Для установки чаши с горизонтальным выпуском патрубков не требуется.

27558 **Tanque bajo con tapa y mecanismo de doble pulsador 4,5/3 litros Alimentación inferior izquierda.**

**Low cistern with lid and dual push-button mechanism 4, 5/3 litres**  
Bottom left inlet.

**Réservoir bas avec couvercle et mécanisme à double poussoir 4,5/3 litres.**  
Alimentation inférieure gauche.

**Низкий сливной бачок с крышкой и кнопкой двойного слива 4,5/3 литров.**  
Нижний левый подвод воды.

51640 **Asiento fijo.**

Fixed seat.

Abattant fixe.

Сиденье-крышка.

51641 **Asiento con caída amortiguada.**

Soft-closing seat.

Abattant amorti.

Сиденье с механизмом плавного опускания.

51642 **Asiento extraíble.**

Pull-out seat.

Abattant extractible.

Съемное сиденье.

BTW: Pegado a pared

BTW: Back-to-wall

BTW: Collé au mur

BTW Пристенный

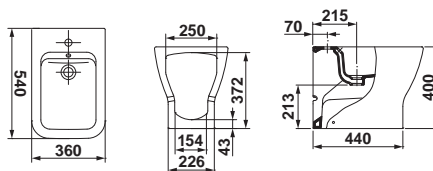

27360 Bidé BTW de 54 x 36 cm  
Con juego de anclaje.

BTW bidet  
54 x 36 cm  
Bolt kit included.

Bidet BTW  
54 x 36 cm avec  
jeu de fixation.

Пристенное биде  
54 x 36 см с анкерным  
креплением.

51650 Tapa para bidé.

Bidet cover.

Couvercle de bidet.

Крышка для биде.

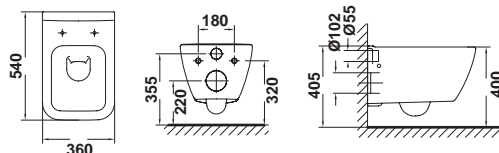

27172 Inodoro suspendido de 54 x 36 cm  
Salida horizontal.  
Fijación oculta incluida.  
Posibilidad de instalación con soporte mural  
Ver p. 102-105

Wall-hung WC pan  
54 x 36 cm  
P-Trap.  
Hidden fixations included  
Wall support frame  
option available.  
See p. 102-105

Cuvette wc suspendue  
54 x 36 cm  
Sortie horizontale.  
Fixation cachée comprise  
Possibilité d'installation  
avec support mural.  
Voir p. 102-105

Подвесной унитаз  
54 x 36 см, чаша  
с горизонтальным  
выпуском.  
Скрытое крепление  
включено  
Возможность  
установки с настенным  
крепежным  
кронштейном.  
См стр. 102-105

51640 Asiento fijo.

Fixed seat.

Abattant fixe.

Сиденье-крышка.

51641 Asiento con caída amortiguada.

Soft-closing seat

Abattant amorti.

Сиденье с механизмом  
плавного опускания.

51642 Asiento extraíble.

Pull-out seat.

Abattant extractible.

Съемное сиденье.

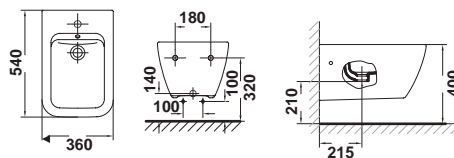

27362 Bidé suspendido de 54 x 36 cm  
Fijación oculta incluida.  
Posibilidad de instalación con soporte mural  
Ver p. 102-105

Wall-hung bidet  
54 x 36 cm  
Hidden fixations included  
Wall support frame  
option available.  
See p. 102-105

Bidet suspendu  
54 x 36 cm  
Fixation cachée comprise  
Possibilité d'installation  
avec support mural.  
Voir p. 102-105

Подвесное биде  
54 x 36 см  
Скрытое крепление  
включено  
Возможность  
установки с настенным  
крепежным  
кронштейном.  
См стр. 102-105

51650 Tapa para bidé

Bidet cover

Couvercle de bidet

Крышка для биде

BTW: Pegado a pared

BTW: Back-to-wall

BTW: Collé au mur

BTW Пристенный



**Emma Square**  
BTW tanque alto  
High-level cistern  
Réservoir haut  
Сполагаемого бачка



**Emma Square**  
BTW suspendido  
Wall-hung  
SuspenduСполагаемого  
Подвешивается

# Emma

Un sensual diseño de líneas redondeadas  
A sensual rounded design  
Un design sensuel aux lignes arrondies  
Чувственный дизайн округлых линий







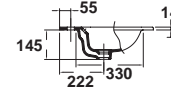
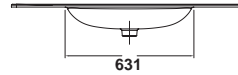
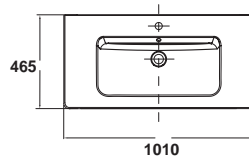

**30030** Lavabo de sobremueble de 101 x 46,5 x 1,4 cm Con rebosadero, y embellecedor. Combinable con muebles ÁGATA. Ver p. 296

Countertop wash-basin 101 x 46,5 x 1,4 cm Overflow and trimming included. Compatible with ÁGATA furniture. See p. 296

Vasque à encastrer 101 x 46,5 x 1,4 cm Avec trop plein, et enjoliveur. Combinable avec des meubles ÁGATA. Voir p. 296

Раковина-столешница 101 x 46,5 x 1,4 см С переливом и ободок. Комбинируется с мебелью ÁGATA. См стр. 296

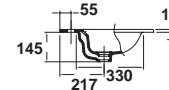
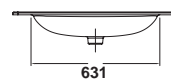
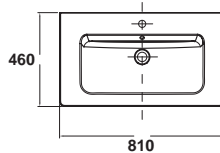

**30050** Lavabo de sobremueble de 81 x 46 x 1,4 cm Con rebosadero y embellecedor. Combinable con muebles EMMA y ÁGATA. Ver p. 324, 296-300

Vanity wash-basin 81 x 46 x 1,4 cm Overflow and trimming included. Compatible with EMMA and ÁGATA furniture. See p. 324, 296-300

Lavabo à poser sur meuble 81 x 46 x 1,4 cm Avec trop plein et enjoliveur. Combinable avec des meubles EMMA et ÁGATA. Voir p. 324, 296-300

Раковина-столешница 81 x 46 x 1,4 см С переливом и ободок. Комбинируется с мебелью EMMA и ÁGATA. См стр. 324, 296-300



**Emma**  
Lavabo sobre mueble  
Vanity wash-basin  
Lavabo à poser sur meuble  
Раковина-столешница



Emma  
BTW

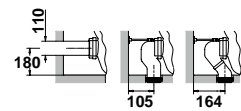
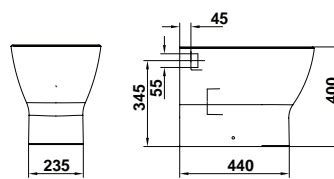
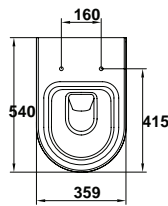

**30140 Inodoro BTW tanque alto de 54 x 36 cm Salida dual con juego de anclaje**  
Para instalación con salida vertical es necesario codo. Para instalación con salida horizontal no es necesario codo.

**BTW WC pan 54x36 cm with dual outlet and bolting kit.**  
Conversion bend needed for S-trap installation. Conversion bend not needed for P-trap installation.

**WC BTW de 54x36 cm sortie duale avec jeu de fixation.**  
Coude nécessaire pour installation avec sortie verticale. Coude non nécessaire pour installation avec sortie horizontale.

**Пристенный бачок 54 x 36 см с двойным выпуском и анкерным креплением.**  
Для установки чаши с вертикальным выпуском необходим патрубок. Для установки чаши с горизонтальным выпуском патрубков не требуется

**51660 Asiento fijo.**

**Fixed seat.**

**Abattant fixe.**

**Фиксированное.**

**51661 Asiento con caída amortiguada.**

**Soft-closing system seat.**

**Abattant à descente progressive.**

**Сиденье с механизмом плавного опускания.**

**51662 Asiento extraíble.**

**Pull-out seat.**

**Abattant extractible.**

**Съемное сиденье.**

**BTW: Pegado a pared**

**BTW: Back-to-wall**

**BTW: Collé au mur**

**BTW Пристенный**



Emma  
BTW Compact

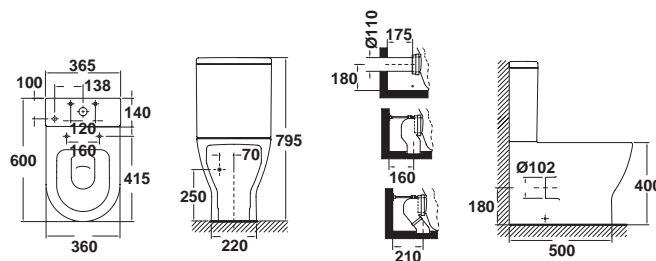

30160 **Inodoro BTW Compact de 60 x 36 cm**  
**Salida dual con juego de anclaje.**  
Para instalación con salida vertical es necesario codo.  
Para instalación con salida horizontal no es necesario codo.

**Compact BTW WC pan 60 x 36 cm**  
**Dual outlet with bolting kit included.**  
Conversion bend not needed for S-trap installation.  
Conversion bend not needed for P-trap installation.

**WC BTW Compact de 60 x 36 cm**  
**Sortie duale avec jeu de fixation.**  
Pour installation avec sortie verticale, coude nécessaire.  
Pour installation avec sortie horizontale, coude non nécessaire.

**Пристенный унитаз-компакт 60 x 36 см**  
**Чаша с двойным выпуском и набором крепежных элементов**  
Для установки чаши с вертикальным выпуском необходим патрубков.  
Для установки чаши с горизонтальным выпуском патрубков не требуется.

27558 **Tanque bajo con tapa y mecanismo de doble pulsador 4,5/3 litros.**  
Alimentación inferior izquierda.

**Low cistern with lid and dual push-button mechanism 4,5/3 litres.**  
Bottom left inlet.

**Réservoir bas avec couvercle et mécanisme à double poussoir 4,5/3 litres.**  
Alimentation inférieure gauche.

**Низкий сливной бачок с крышкой и кнопкой двойного слива 4,5/3 литров.**  
Нижний левый подвод воды.

51660 **Asiento fijo.**

Fixed seat.

Abattant fixe.

Сиденье-крышка.

51661 **Asiento con caída amortiguada.**

Soft-closing seat.

Abattant amorti.

Сиденье с механизмом плавного опускания.

51662 **Asiento extraíble.**

Pull-out seat.

Abattant extractible.

Съемное сиденье.

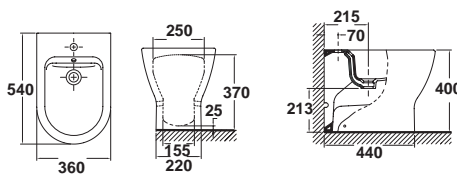

30360 **Bidé BTW de 54 x 36 cm**  
**Con juego de anclaje.**

**BTW bidet 54 x 36 cm**  
**Bolt kit included.**

**Bidet BTW 54 x 36 cm**  
**Avec jeu de fixation.**

**Пристенное биде 54 x 36 см**  
**С анкерным креплением**

51670 **Tapa para bidé.**

Bidet cover.

Couvercle de bidet.

Крышка для биде.

BTW: Pegado a pared

BTW: Back-to-wall

BTW: Collé au mur

BTW Пристенный





**Emma**  
Suspendido  
Wall-hung  
Suspendu  
Подвешивается

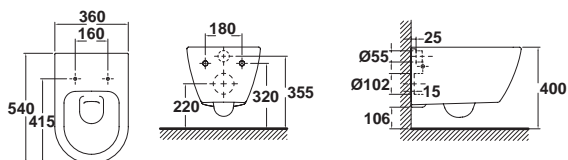

**30172 Inodoro suspendido de 54 x 36 cm Salida horizontal.**  
Fijación oculta incluida. Posibilidad de instalación con soporte mural Ver p. 102-105

**Wall-hung WC pan 54 x 36 cm P-Trap.**  
Hidden fixations included Wall support frame option available. See p. 102-105

**Cuvette WC suspendue 54 x 36 cm Sortie horizontale.**  
Fixation cachée comprise Possibilité d'installation avec support mural. Voir p. 102-105

**Подвесной унитаз 54 x 36 см, чаша с горизонтальным выпуском.**  
Скрытое крепление включено. Возможность установки с настенным крепежным кронштейном. См стр. 102-105

**51660 Asiento fijo.**

**Fixed seat.**

**Abattant fixe.**

**Сиденье-крышка.**

**51661 Asiento con caída amortiguada.**

**Soft-closing seat.**

**Abattant amorti.**

**Сиденье с механизмом плавного опускания.**

**51662 Asiento extraíble.**

**Pull-out seat.**

**Abattant extractible.**

**Съемное сиденье.**

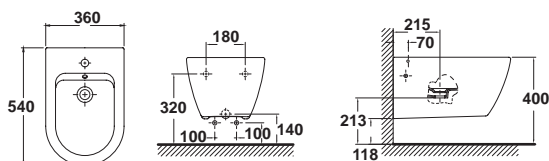

**30362 Bidé suspendido de 54 x 36 cm Fijación oculta incluida. Posibilidad de instalación con soporte mural Ver p. 102-105**

**Wall-hung bidet 54 x 36 cm Hidden fixations included Wall support frame option available. See p. 102-105**

**Bidet suspendu 54 x 36 cm Fixation cachée comprise Possibilité d'installation avec support mural. Voir p. 102-105**

**Биде 54 x 36 см Скрытое крепление включено. Возможность установки с настенным крепежным кронштейном. См стр. 102-105**

**51670 Tapa para bidé.**

**Bidet cover.**

**Couvercle de bidet.**

**Крышка для биде.**

# Mid

Elegancia en equilibrio  
Elegance in equilibrium  
L'élégance en équilibre  
Элегантность в гармонии







NEW

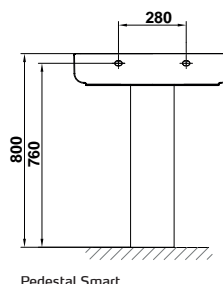
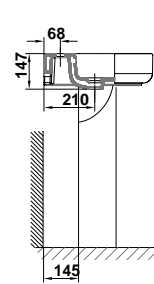
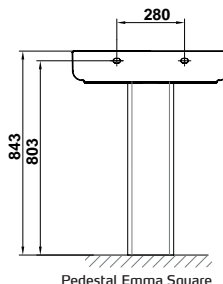
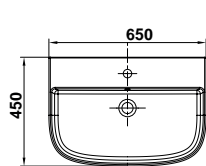

40020 **Lavabo de 65 x 45 cm con rebosadero y juego de fijación**  
Posibilidad de instalación con pedestal, semipedestal o mural.

Wash-basin 65x45 cm with overflow and fixing kit  
Installation options available: with pedestal, semi-pedestal or wall-hung.

Lavabo de 65x45 cm avec trop-plein et jeu de fixation  
Possibilité d'installation avec colonne, semicolonne et murale.

Раковина 65 x 45 см с переливным отверстием и установочным комплектом  
Возможна установка на пьедестал, полупьедестал или на стену.

Disponibilidad 2º trimestre 2018.

Availability 2nd quarter 2018

Disponibilit  2 me trimestre 2018

В наличии со 2-ого квартала 2018 года

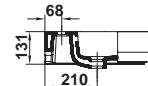
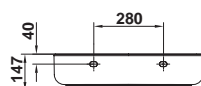
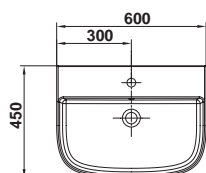

40030 **Lavabo 60 x 45 cm Con rebosadero y juego de fijaci3n**  
Posibilidad de instalaci3n con pedestal, semipedestal o mural.

Wash-basin 60x45 cm with overflow and fixing kit  
Installation options available: with pedestal, semi-pedestal or wall-hung.

Lavabo de 60x45 cm avec trop-plein et jeu de fixation  
Possibilit  d'installation avec colonne, semicolonne et murale.

Раковина 60 x 45 см с переливным отверстием и установочным комплектом  
Возможна установка на пьедестал, полупьедестал или на стену.

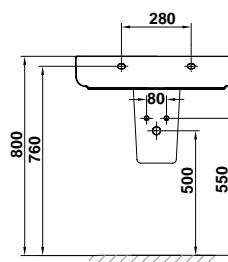
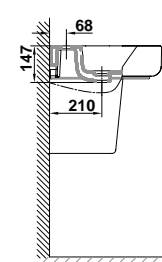
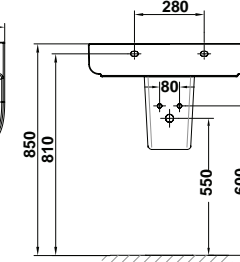
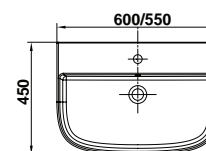

40040 **Lavabo 55 x 45 cm Con rebosadero y juego de fijaci3n**  
Posibilidad de instalaci3n con pedestal, semipedestal o mural.

Wash-basin 55 x 45 cm with overflow and fixing kit  
Installation options available: with pedestal, semi-pedestal or wall-hung.

Lavabo de 55 x 45 cm avec trop-plein et jeu de fixation  
Possibilit  d'installation avec colonne, semicolonne et murale.

Раковина 55 x 45 см с переливным отверстием и установочным комплектом.  
Возможна установка на пьедестал, полупьедестал или на стену.



NEW

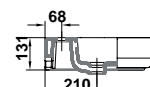
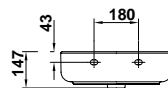
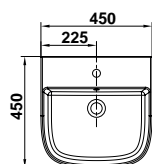

40080 **Lavamanos de 45 x 45 cm con rebosadero y juego de fijaci3n**  
Instalaci3n mural

Washstand 45 x 45 cm with overflow and fixing kit  
Wall-hung installation.

Lavemains 45 x 45 cm avec trop-plein et jeu de fixations  
Installation murale.

Руководник 45 x 45 см с переливным отверстием и установочным комплектом.  
Установка на стену.

Disponibilidad 2º trimestre 2018.

Availability 2nd quarter 2018

Disponibilit  2 me trimestre 2018

В наличии со 2-ого квартала 2018 года





NEW

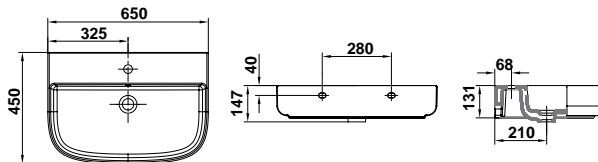

40025 **Lavabo de 65 x 45 cm con rebosadero.**  
Instalación sobre-encimera.

Wash-basin 65 x 45 cm with overflow.  
Over-counter installation.

Lavabo de 65 x 45 cm avec trop-plein.  
Installation à poser.

Раковина 65 x 45 см с переливным отверстием.  
Установка на столешницу.



Disponibilidad 2º trimestre 2018.

Availability 2nd quarter 2018

Disponibilité 2ème trimestre 2018

В наличии со 2-ого квартала 2018 года

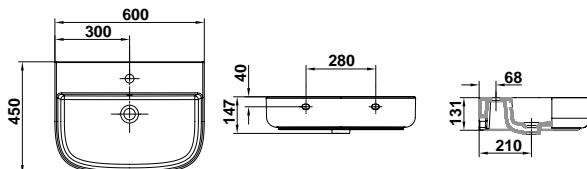

40035 **Lavabo 60 x 45 cm Con rebosadero.**  
Instalación sobre-encimera.

Wash-basin 60 x 45 cm with overflow.  
Over-counter installation.

Lavabo de 60 x 45 cm avec trop-plein.  
Installation à poser.

Раковина 60 x 45 см с переливным отверстием.  
Установка на столешницу.

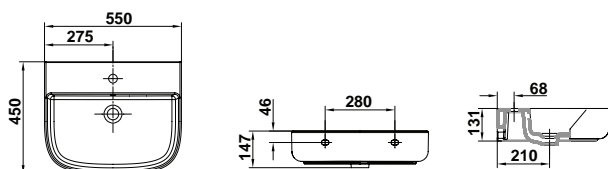

40045 **Lavabo 55 x 45 cm Con rebosadero**  
Instalación sobre-encimera.

Wash-basin 55x45 cm With overflow.  
Over-counter installation.

Lavabo de 55x45 cm Avec trop-plein.  
Installation à poser.

Раковина 55 x 45 см с переливным отверстием.  
Установка на столешницу.



NEW

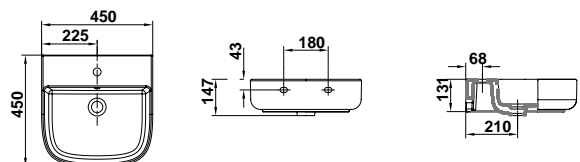

40085 **Lavamanos de 45 x 45 cm con rebosadero**  
Instalación sobre-encimera

Washstand 45 x 45 cm with overflow  
Over-counter installation.

Lavemains 45 x 45 cm avec trop-plein  
Installation à poser.

Рукомойник 45 x 45 см с переливным отверстием.  
Установка на столешницу.



Disponibilidad 2º trimestre 2018.

Availability 2nd quarter 2018

Disponibilité 2ème trimestre 2018

В наличии со 2-ого квартала 2018 года



**Mid**  
Lavabo  
Washbasin  
Lavabo  
Раковина

NEW

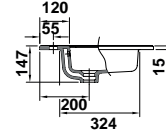
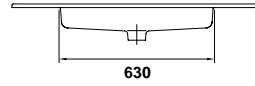
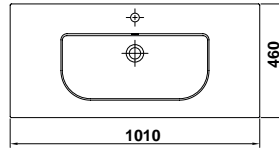

40060 Lavabo de sobremueble de 101 x 46 x 1,5 cm

Vanity wash-basin 101 x 46 x 1,5 cm

Lavabo à poser sur meuble 101 x 46 x 1,5 cm

Раковина-столешница 101 x 46 x 1,5 см

Disponibilidad 2º trimestre 2018.

Availability 2nd quarter 2018

Disponibilité 2ème trimestre 2018

В наличии со 2-ого квартала 2018 года

NEW

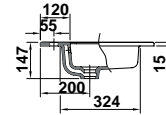
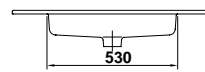
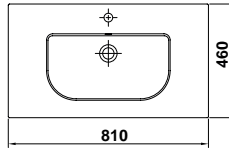

40065 Lavabo de sobremueble de 81 x 46 x 1,5 cm

Vanity wash-basin 81 x 46 x 1,5 cm

Lavabo à poser sur meuble 81 x 46 x 1,5 cm

Раковина-столешница 81 x 46 x 1,5 см

Disponibilidad 2º trimestre 2018.

Availability 2nd quarter 2018

Disponibilité 2ème trimestre 2018

В наличии со 2-ого квартала 2018 года





TECNOLOGÍA AL SERVICIO  
DE LA HIGIENE

Los inodoros de la colección Mid incorporan la tecnología Clean Rim, que supone una revolución en cuanto a diseño e innovación.

El inodoro se ha diseñado sin brida -rimless- lo que simplifica por completo la limpieza. La pared interior es totalmente uniforme, evitando así ángulos o huecos en los que se pueda concentrar la suciedad.

Su innovador propulsor de descarga convierte a los inodoros rimless en la solución más completa para una higiene total. Al expulsar el agua con mucha más fuerza y uniformidad, se consigue un aclarado profundo y homogéneo del inodoro. Asimismo, gracias al ligero reborde de la parte superior, el agua llega a limpiar más arriba y sin riesgo de salpicaduras, pues el propio movimiento del aclarado impide que éste sobrepase los límites de la porcelana.

El sistema Clean Rim está disponible en inodoros suspendidos y en inodoros BTW.

TECHNOLOGY AT THE  
SERVICE OF HYGIENE

The WCs of the Mid collection feature the Clean Rim technology, which represents a revolution in design and innovation.

The WC has been designed with no rim - rimless - making cleaning much easier. The internal wall is completely uniform, thus avoiding angles or nooks where dirt might accumulate.

Its innovative flush turns rimless WCs into the most complete solution for total hygiene. As water is flushed down in a strong and uniform way, it achieves a deep and homogeneous rinsing of the bowl. Moreover, thanks to the slight ridge in the upper part, water cleans a larger surface, also avoiding splashes, as the rinsing movement prevents the water from exceeding the limits of the vitreous china.

The Clean Rim system is available in wall-hung and BTW WCs.

TECNOLOGIE AU  
SERVICE DE L'HYGIÈNE

Les WC de la collection Mid incorporent la technologie Clean Rim, qui représente une révolution dans le design et l'innovation.

Le WC a été conçu sans bride - rimless - ce qui simplifie complètement le nettoyage. La paroi intérieure est totalement uniforme, évitant ainsi les angles et les cavités où l'on peut trouver de la saleté.

Son innovateur bouton poussoir de décharge convertit les WC rimless dans la solution la plus complète pour une hygiène totale. En déchargeant l'eau avec plus de force et uniformité, on obtient un rinçage profond et homogène dans les WC. Ainsi même, grâce au léger rebord de la partie supérieure, l'eau parvient à nettoyer un peu plus haut et sans risque d'éclaboussures, car le propre mouvement du rinçage empêche que ce dernier dépasse les limites de la porcelaine.

Le système Clean Rim est disponible dans les WC suspendus et dans les WC BTW.

ПЕРЕДОВЫЕ ТЕХНОЛОГИИ  
НА СЛУЖБЕ ГИГИЕНЫ

Унитазы коллекции mid оснащены технологией clean rim – это настоящая революция дизайна и инноваций!

Дизайн унитаза "rimless" без смывного обода решительно упрощает уборку. Внутренняя стенка чаши – полностью однородная, отсутствуют углубления и полости, где могли бы скапливаться загрязнения.

Его обновленный сливной механизм на безободковых унитазах - это оптимальное решение для достижения безупречной гигиены. Благодаря мощному единому потоку достигается основательное и полное смывание унитаза. А также, в связи с наличием небольшого выступа в верхней части, смыв осуществляется выше, чем обычно, но без риска разбрызгивания, так как инерция смывного потока не допускает превышения керамической чаши унитаза.

Система Clean Rim имеется для подвесных и пристенных унитазов.





**BENEFICIOS DEL SISTEMA CLEAN RIM**

- Mejora el nivel de higiene del inodoro y simplifica la limpieza.
- Reparte la descarga de forma homogénea.
- Se consigue mayor limpieza ya que el agua llega más arriba.
- Sin salpicaduras.
- Gran ahorro de agua. Mecanismo de descarga 4/2 litros.

**BENEFITS OF THE CLEAN RIM SYSTEM**

- It improves the level of hygiene of the WC, making cleaning easier.
- It distributes the flush homogeneously.
- More thorough cleaning is achieved as the water reaches higher.
- No splashing.
- Great savings of water. 4/2 litre flushing mechanism.

**BÉNÉFICES DU SYSTÈME CLEAN RIM**

- Améliore le niveau d'hygiène des WC et simplifie le nettoyage.
- Distribue la décharge de forme homogène.
- On obtient un meilleur nettoyage puisque l'eau arrive un peu plus haut.
- Sans éclaboussures.
- Économie d'eau considérable. Mécanisme de chasse 4/2 litres.

**ПРЕИМУЩЕСТВА СИСТЕМЫ CLEAN RIM**

- Улучшается уровень гигиены унитаза и упрощается уборка.
- Единый смывной поток распределяется равномерно.
- Смыв осуществляется выше обычного, чем достигается лучшее очищение.
- Без разбрызгивания.
- Существенная экономия воды. Сливной механизм на 4/2 л.

SISTEMA CLEAN RIM



SISTEMA CONVENCIONAL



gala

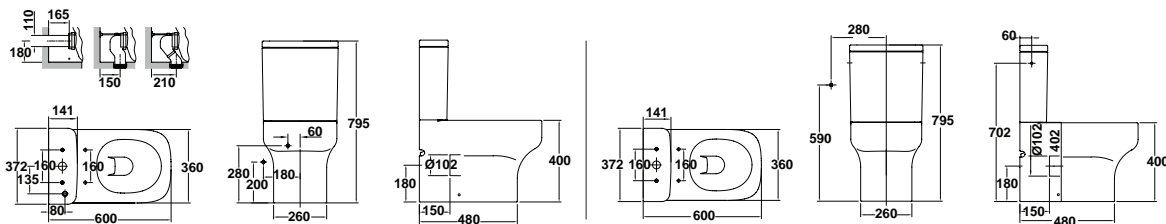

**40260 Inodoro BTW rimless de 60 x 36 cm con salida dual y juego de anclaje.**  
Incluye codo de instalación para salida vertical. Distancia a pared 210 mm  
Para instalación con salida horizontal no es necesario codo.

**BTW rimless WC 60 x 36 cm with dual outlet and fixing kit.**  
Conversion bend included for S-trap installation. Distance to wall: 210 mm  
Conversion bend not needed for P-trap installation.

**Cuvette WC BTW 60 x 36 cm sortie duale et jeu de fixation.**  
Coude nécessaire pour installation avec sortie verticale. Distance au mur: 210 mm  
Coude non nécessaire pour installation avec sortie horizontale.

**Пристенный безободковый унитаз 60 x 36 см с двойным выпуском и анкерным креплением.**  
Для установки чаши с вертикальным выпуском комплектуется патрубком. Расстояние до стены 210 мм  
Для установки чаши с горизонтальным выпуском патрубок не требуется

**40541 Tanque bajo con tapa y mecanismo de doble pulsador 4/2 litros.**  
Alimentación inferior izquierda.

**Low cistern with lid and dual push-button mechanism 4/2 litres.**  
Bottom left inlet.

**Réservoir bas avec couvercle et mécanisme à double poussoir 4/2 litres.**  
Alimentation inférieure gauche.

**Низкий бачок с крышкой и кнопкой двойного слива на 4/2 литра.**  
Нижний левый подвод воды

**40546 Tanque bajo con tapa y mecanismo de doble pulsador 4/2 litros.**  
Alimentación lateral.

**Low cistern with lid and dual push-button mechanism 4/2 litres.**  
Side inlet.

**Réservoir bas avec couvercle et mécanisme à double poussoir 4/2 litres.**  
Alimentation latérale.

**низкий бачок с крышкой и кнопкой двойного слива на 4/2 литра.**  
Боковой подвод воды.

**40540 Tanque bajo con tapa y mecanismo de doble pulsador 4,5/3 litros.**  
Alimentación inferior izquierda

**Low cistern with lid and dual push-button mechanism 4,5/3 litres.**  
Bottom left inlet.

**Réservoir bas avec couvercle et mécanisme à double poussoir 4,5/3 litres.**  
Alimentation inférieure gauche

**Низкий бачок с крышкой и кнопкой двойного слива на 4,5/3 литра.**  
Нижний левый подвод воды

**40545 Tanque bajo con tapa y mecanismo de doble pulsador 4,5/3 litros.**  
Alimentación lateral.

**Low cistern with lid and dual push-button mechanism 4,5/3 litres.**  
Side inlet.

**Réservoir bas avec couvercle et mécanisme à double poussoir 4,5/3 litres.**  
Alimentation latérale.

**низкий бачок с крышкой и кнопкой двойного слива на 4,5/3 литра.**  
Боковой подвод воды.

**51700 Asiento fijo.**  
Bisagras cromadas

**Fixed seat.**  
Chromed hinges

**Abattant fixe.**  
Charnières en chrome.

**Фиксированное сиденье.**  
Хромированные петли

**51701 Asiento con caída amortiguada.**

**Soft-closing system seat.**

**Abattant à descente progressive.**

**Сиденье с медленно опускающейся крышкой**  
Полный

BTW: Pegado a pared

BTW: Back-to-wall

BTW: Collé au mur

BTW Пристенный

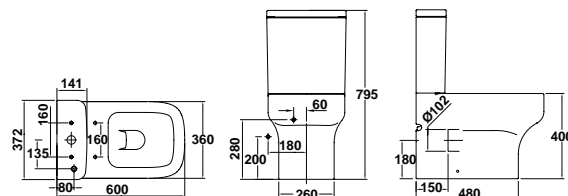
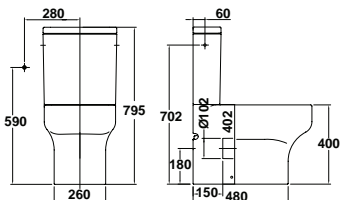
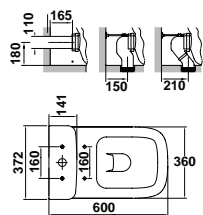

**40160 Inodoro BTW de 60 x 36 cm con salida dual y juego de anclaje.** Incluye codo de instalación para salida vertical. Distancia a pared 210 mm. Para instalación con salida horizontal no es necesario codo.

**BTW WC pan 60 x 36 cm with dual outlet and fixing kit.** Conversion bend included for S-trap installation. Distance to wall: 210 mm. Conversion bend not needed for P-trap installation.

**Conversion bend included for S-trap installation.** Distance to wall: 210 mm. Coude nécessaire pour installation avec sortie verticale. Distance au mur: 210 mm. Coude non nécessaire pour installation avec sortie horizontale.

**Пристенный безободковый унитаз 60 x 36 см с двойным выпуском и анкерным креплением.** Для установки чаши с вертикальным выпуском комплектуется патрубком. Расстояние до стены 210 мм. Для установки чаши с горизонтальным выпуском патрубок не требуется.

**40540 Tanque bajo con tapa y mecanismo de doble pulsador 4,5/3 litros.** Alimentación inferior izquierda

**Low cistern with lid and dual push-button mechanism 4,5/3 litres.** Bottom left inlet.

**Réservoir bas avec couvercle et mécanisme à double poussoir 4,5/3 litres.** Alimentation inférieure gauche.

**Низкий бачок с крышкой и кнопкой двойного слива на 4,5/3 литра** Нижний левый подвод воды.

**40545 Tanque bajo con tapa y mecanismo de doble pulsador 4,5/3 litros.** Alimentación lateral

**Low cistern with lid and dual push-button mechanism 4,5/3 litres.** Side inlet.

**Réservoir bas avec couvercle et mécanisme à double poussoir 4,5/3 litres.** Alimentation latérale.

**Низкий бачок с крышкой и кнопкой двойного слива на 4,5/3 литра.** Боковой подвод воды

**51700 Asiento fijo.** Bisagras cromadas

**Fixed seat.** Chromed hinges.

**Abattant fixe.** Charnières en chrome.

**Фиксированное сиденье.** Хромированные петли

**51701 Asiento con caída amortiguada.**

**Soft-closing system seat.**

**Abattant à descente progressive.**

**Сиденье с медленно опускающейся крышкой** Полный

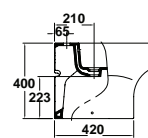
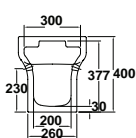
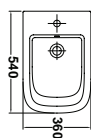

**40360 Bidé BTW de 54 x 36 cm con juego de anclaje.**

**BTW bidet 54 x 36 cm with bolting kit.**

**Bidet BTW de 54 x 36 cm avec jeu de fixation.**

**Пристенное биде 54 x 36 см с анкерным креплением.**

**51710 Tapa para bidé.**

**Bidet cover.**

**Couvercle bidet.**

**Крышка для биде.**

BTW: Pegado a pared

BTW: Back-to-wall

BTW: Collé au mur

BTW Пристенный



Clean Rim BTW



**Clean Rim**  
Inodoro suspendido  
Wall-hung WC  
WC mural  
Подвесной унитаз





**Clean Rim**  
Inodoro suspendido  
Wall-hung WC  
WC mural  
Подвесной унитаз



Ver páginas 72-73  
See pages 72-73  
Voir pages 72-73  
См. стр. 72-73

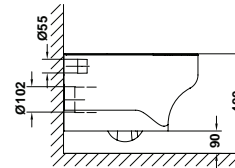
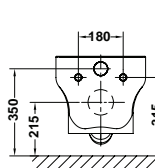
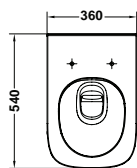

40272 **Inodoro suspendido rimless de 54 x 36 cm Salida horizontal.**  
Posibilidad de instalación con soporte mural.  
Ver p. 102-105

**Rimless wall-hung WC 54 x 36 cm**  
P-trap. Can be installed with wall support.  
See p. 102-105

**WC mural rimless de 54 x 36 cm**  
Sortie horizontale. Possibilité d'installation avec support mural.  
Voir p. 102-105

**Подвесной унитаз rimless 54 x 36 cm**  
с горизонтальным выпуском. Возможность установки с настенным крепежным кронштейном.  
См стр. 102-105

51700 **Asiento fijo. Bisagras cromadas**

**Fixed seat. Chromed hinges**

**Abattant fixe. Charnières en chrome.**

**Фиксированное сиденье. Хромированные петли**

51701 **Asiento con caída amortiguada.**

**Soft-closing system seat**

**Abattant à descente progressive.**

**Сиденье с медленно опускающейся крышкой Полный**

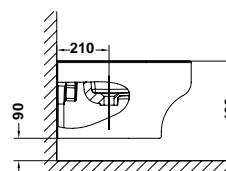
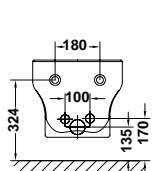
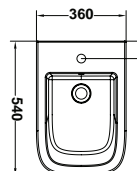

40362 **Bidé suspendido de 54 x 36 cm**  
Posibilidad de instalación con soporte mural.  
Ver p. 102-105

**Wall-hung bidet 54 x 36 cm**  
Can be installed with wall support.  
See p. 102-105

**Bidet mural de 54 x 36 cm**  
Possibilité d'installation avec support mural.  
Voir p. 102-105

**Подвесное биде 54 x 36 cm**  
Возможность установки с настенным крепежным кронштейном.  
См стр. 102-105



51710 **Tapa para bidé**

**Bidet cover**

**Couvercle bidet**

**Крышка для биде**



# Street Square

Diseño urbano contemporáneo  
Contemporary urban design  
Design urbain contemporain  
Дизайн современного города



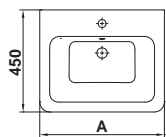

A  
05030 600  
05040 550

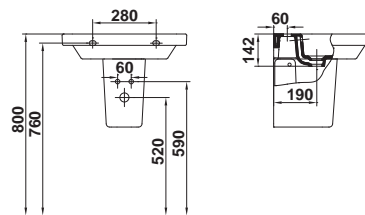

05030 **Lavabo de 60 x 45 cm**  
**Con rebosadero y juego de fijación.**  
Posibilidad de instalación con semipedestal o mural.\*

Wash-basin 60 x 45 cm with overflow.  
Fixing kit included  
Wall-semipedestal or hung. With installation option.\*

Lavabo 60 x 45 cm avec trop-plein.  
Fixations incluses.  
Possibilité d'installation avec semi-colonne ou murale\*.

Раковина 60 x 45 см С переливом и установочным комплектом.  
Возможность полу-пьедестале или настенного монтажа\*.

05040 **Lavabo de 55 x 45 cm**  
**Con rebosadero y juego de fijación.**  
Posibilidad de instalación con semipedestal o mural \*

Wash-basin 55 x 45 cm with overflow.  
Fixing kit included.  
Wall-hung or with semipedestal installation option.\*

Lavabo 55 x 45 cm avec trop-plein.  
Fixations incluses.  
Installation murale ou avec semi-colonne\*.

Раковина 55 x 45 см С переливом и установочным комплектом.  
Установка на стену или с полупьедесталом\*.

05432 **Semipedestal con juego de fijación.**

Semi-pedestal.  
Fixing kit included.

Semi-colonne.  
Fixations incluses.

Полупьедестал с установочным комплектом.

\* Compatible con pedestal Smart.

\* Compatible with Smart pedestal.

\* Compatible avec colonne Smart.

\* Модель совместима с пьедесталом Smart.



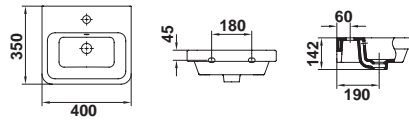

05050 Lavamanos de 40 x 35 cm Con rebosadero y juego de fijación. Instalación mural.

Wash stand 40 x 35 cm with overflow. Fixing kit included. Wall-hung installation.

Lave-mains 40 x 35 cm avec trop-plein. Fixations incluses. Installation murale.

Руководник 40 x 35 см С переливом и установочным комплектом. Установка на стену.

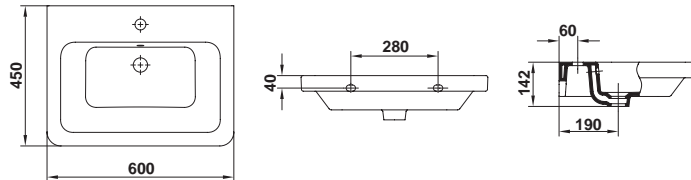

05035 Lavabo de 60 x 45 cm Con rebosadero. Instalación de encimera pegado a pared. Plantilla de corte de 53,6 x 41,8 cm

Wash-basin 60 x 45 cm with overflow. Back-to-wall countertop installation. Template cut to 53,6 x 41,8 cm

Lavabo 60 x 45 cm avec trop-plein. Installation comme vasque à encastrer collé au mur. Gabarit de découpe de 53,6 x 41,8 cm

Раковина 60 x 45 см С переливным отверстием. Врезная установка, крепление к стене. Шаблон для установки раковины 53,6 x 41,8 см

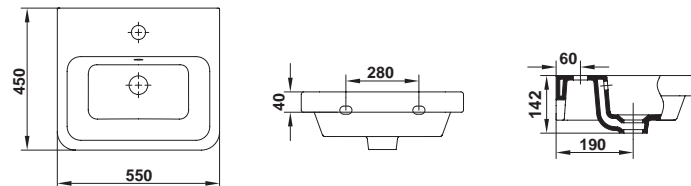

05045 Lavabo de 55 x 45 cm Con rebosadero. Instalación de encimera pegado a pared. Plantilla de corte de 48,7 x 41,8 cm

Wash-basin 55 x 45 cm with overflow. Back-to-wall countertop installation. Template cut to 48,7 x 41,8 cm

Lavabo 55 x 45 cm avec trop-plein. Installation comme vasque à encastrer collé au mur. Gabarit de découpe de 48,7 x 41,8 cm

Раковина 55 x 45 см С переливным отверстием. Врезная установка, крепление к стене. Шаблон для установки раковины 48,7 x 41,8 см

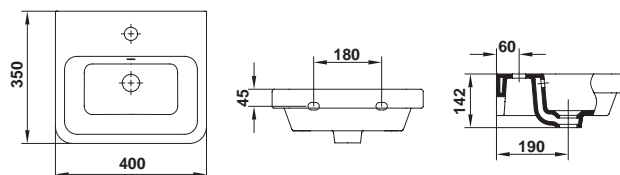

05055 Lavamanos de 40 x 35 cm Con rebosadero. Instalación de encimera pegado a pared. Plantilla de corte de 36 x 33 cm

Wash stand 40 x 35 cm with overflow. Back-to-wall countertop installation. Template cut to 36 x 33 cm

Lave-mains 40 x 35 cm avec trop-plein. Installation comme vasque à encastrer collé au mur. Gabarit de découpe de 36 x 33 cm

Руководник 40 x 35 см С переливным отверстием, Врезная установка, крепление к стене. Шаблон для установки раковины 36 x 33 см



Street Square

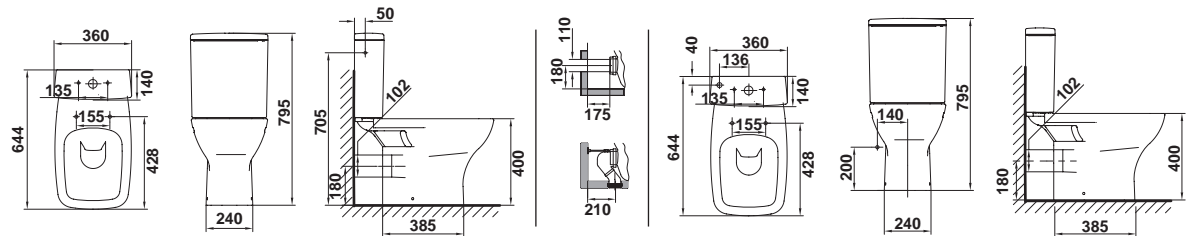

**05120 Inodoro de 64 x 35 cm. Salida dual y juego de anclaje.** Para instalación con salida vertical es necesario codo. Para instalación con salida horizontal no es necesario codo.

**WC pan 64 x 35 cm. Dual outlet and bolt kit included.** Installation with vertical outlet requires waste elbow. Installation with horizontal outlet does not require waste elbow.

**Cuvette WC 64 x 35 cm. Sortie duale avec jeu de fixation.** Pour installation avec sortie verticale, coude nécessaire. Pour installation avec sortie horizontale, coude non nécessaire.

**Унитаз 64 x 35 см, чаша с двойным выпуском и анкерным креплением** Боковой подвод воды. Для установки чаши с вертикальным выпуском необходим патрубок. Для установки чаши с горизонтальным выпуском патрубок не требуется.

**05540 Tanque bajo con tapa y mecanismo de doble pulsador 4,5/3 litros.** Alimentación inferior izquierda.

**Low cistern with lid and dual push-button mechanism 4,5/3 litres.** Bottom left inlet.

**Réservoir bas avec couvercle et mécanisme à double poussoir 4,5/3 litres.** Alimentation inférieure gauche.

**Низкий бачок с крышкой и кнопкой двойного смыва 4,5/3 литров.** Нижний левый подвод воды.

**05545 Tanque bajo con tapa y mecanismo de doble pulsador 4,5/3 litros** Alimentación lateral.

**Low cistern with lid and dual push-button mechanism 4,5/3 litres.** Side inlet.

**Réservoir bas avec couvercle et mécanisme à double poussoir 4,5/3 litres.** Alimentation latérale.

**Низкий бачок с крышкой и кнопкой двойного смыва 4,5/3 литров.** Боковой подвод воды.

**51322 Asiento fijo.**

**Fixed seat.**

**Abattant fixe.**

**Сиденье-крышка.**

**51323 Asiento con caída amortiguada.**

**Soft-closing seat.**

**Abattant amorti.**

**Сиденье с механизмом плавного опускания.**

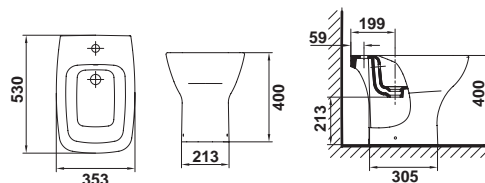

**05360 Bidé de 53 x 35 cm. Con juego de anclaje.**

**BTW bidet 53 x 35 cm. Bolt kit included.**

**Bidet BTW 53 x 35 cm avec jeu de fixation.**

**Биде 53 x 35 см С анкерным креплением.**



Street Square  
BTW

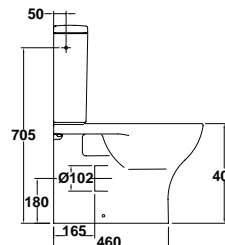
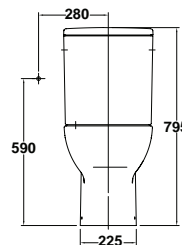
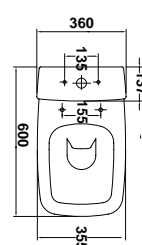
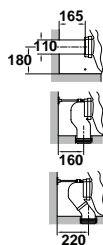
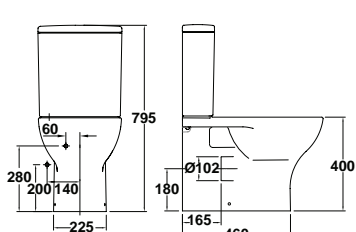
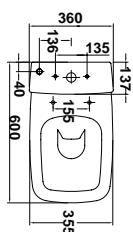

**05160 Inodoro BTW de 60 x 35 cm Salida dual con juego de anclaje.**  
Para instalación con salida vertical es necesario codo.  
Para instalación con salida horizontal no es necesario codo.

**BTW WC pan 60 x 35 cm with dual outlet and bolting kit.**  
Conversion bend needed for S-trap installation.  
Conversion bend not needed for P-trap installation.

**Cuvette WC pour réservoir bas BTW de 60 x 35 cm sortie duale et jeu de fixation.**  
Coude nécessaire pour installation avec sortie verticale.  
Coude non nécessaire pour installation avec sortie horizontale.

**Пристенный бачок 60 x 35 см с двойным выпуском и анкерным креплением.**  
Для установки чаши с вертикальным выпуском необходим патрубок.  
Дополнительном оборудовании.  
Для установки чаши с горизонтальным выпуском патрубков не требуется.

**05581 Tanque bajo con tapa y mecanismo de doble pulsador 4,5/3 litros.**  
Alimentación inferior izquierda.

**Low cistern with lid and dual push-button mechanism 4,5/3 litres.**  
Bottom left inlet.

**Réservoir bas avec couvercle et mécanisme à double poussoir 4,5/3 litres.**  
Alimentation inférieure gauche.

**Низкий бачок с крышкой и кнопкой двойного слива на 4,5/3 литра.**  
Ниžний левый подвод воды.

**05580 Tanque bajo con tapa y mecanismo de doble pulsador 4,5/3 litros.**  
Alimentación lateral.

**Low cistern with lid and dual push-button mechanism 4,5/3 litres.**  
Side inlet.

**Réservoir bas avec couvercle et mécanisme à double poussoir 4,5/3 litres.**  
Alimentation latérale.

**Низкий бачок с крышкой и кнопкой двойного слива на 4,5/3 литра.**  
Боковой подвод воды.

**51322 Asiento fijo.**

**Fixed seat.**

**Abattant fixe**

**Фиксированное сиденье.**

**51323 Asiento con caída amortiguada.**

**Soft-closing system seat**

**Abattant à descente progressive**

**Сиденье с механизмом медленного опускания.**

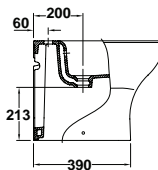
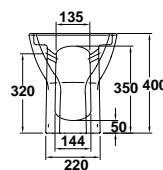
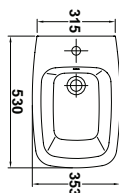

**05366 Bidé BTW de 53 x 35 cm Con juego de anclaje.**

**BTW bidet 53 x 35 cm with bolting kit.**

**Bidet BTW de 53 x 35 cm avec jeu de fixation.**

**Пристенное биде 53 x 35 см с анкерным креплением**

BTW: Pegado a pared

BTW: Back-to-wall

BTW: Collé au mur

BTW Пристенный





Street Square BTW





Street Square  
Suspendido  
Wall-hung  
Suspendu  
Подвешивается

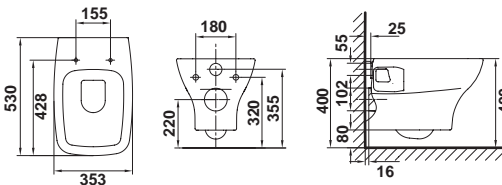

05172 **Inodoro suspendido de 53 x 35 cm**  
**Salida horizontal**  
Posibilidad de instalación con soporte mural  
Ver p. 102-105

Wall-hung WC pan  
53 x 35 cm  
P-Trap  
Wall support frame option available.  
See p. 102-105

Cuvette WC suspendue  
53 x 35 cm  
Sortie horizontale  
Possibilité d'installation avec support mural.  
Voir p. 102-105

Подвесной унитаз 53 x 35 см, чаша с горизонтальным выпуском  
Возможность установки с настенным крепежным кронштейном.  
См стр. 102-105

51322 **Asiento fijo.**

Fixed seat.

Abattant fixe.

Сиденье-крышка.

51323 **Asiento con caída amortiguada.**

Soft-closing seat.

Abattant amorti.

Сиденье с механизмом плавного опускания.

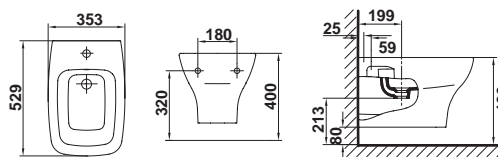

05362 **Bidé suspendido de 53 x 35 cm**  
**Posibilidad de instalación con soporte mural**  
Ver p. 102-105

Wall-hung bidet  
53 x 35 cm  
Wall support frame option available.  
See p. 102-105

Bidet suspendu  
53 x 35 cm  
Possibilité d'installation avec support mural.  
Voir p. 102-105

Подвесное биде 53 x 35 см  
Возможность установки с настенным крепежным кронштейном.  
См стр. 102-105





# Elia

Al servicio de la sencillez  
Serving simplicity  
Au service de la simplicité  
Функциональная простота



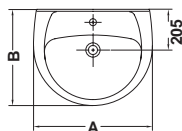

|       | A   | B   | C   |
|-------|-----|-----|-----|
| 18030 | 650 | 650 | 825 |
| 18040 | 600 | 600 | 820 |
| 18050 | 550 | 550 | 820 |

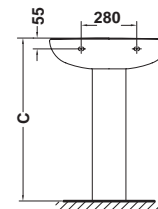

**18030 Lavabo de 65 x 51 cm Con rebosadero y juego de fijación.**  
Posibilidad de instalación con pedestal, semipedestal o mural.

**Wash-basin 65 x 51 cm Overflow and fixing kit included**  
Installation options available: pedestal, semi-pedestal or wall-hung.

**Lavabo 65 x 51 cm avec trop-plein. Fixations incluses.**  
Possibilité d'installation avec colonne, semi-colonne ou murale.

**Раковина 65 x 51 см С переливом и установочным комплектом.**  
Возможность установки на пьедестал, полупьедестал или на стену.

**18040 Lavabo de 60 x 48,5 cm Con rebosadero y juego de fijación.**  
Posibilidad de instalación con pedestal, semipedestal o mural.

**Wash-basin 60 x 48,5 cm with overflow. Fixing kit included**  
Installation options available: pedestal, semi-pedestal or wall-hung.

**Lavabo 60 x 48,5 cm avec trop-plein. Fixations incluses.**  
Possibilité d'installation avec colonne, semi-colonne ou murale.

**Раковина 60 x 48,5 см С переливом и установочным комплектом.**  
Возможность установки на пьедестал, полупьедестал или на стену.

**18050 Lavabo de 55 x 45,5 cm Con rebosadero y juego de fijación**  
Posibilidad de instalación con pedestal, semipedestal o mural.

**Wash-basin 55 x 45,5 cm with overflow. Fixing kit included**  
Installation options available: pedestal, semi-pedestal or wall-hung.

**Lavabo 55 x 45,5 cm avec trop-plein. Fixations incluses.**  
Possibilité d'installation avec colonne, semi-colonne ou murale.

**Раковина 55 x 45,5 см С переливом и установочным комплектом.**  
Возможность установки на пьедестал, полупьедестал или на стену.

**18430 Pedestal**

**Pedestal**

**Colonne**

**Пьедестал**

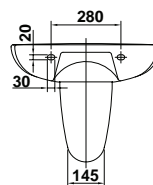
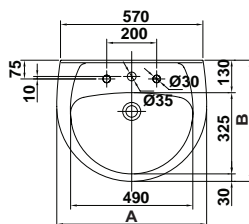

|     | A   | B   |
|-----|-----|-----|
| 650 | 650 | 510 |
| 600 | 600 | 485 |
| 550 | 550 | 455 |

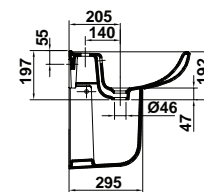

**18432 Semipedestal con juego de fijación**

**Semi-pedestal. Fixing kit included**

**Semi-colonne. Fixations incluses**

**Полупьедестал с установочным комплектом**

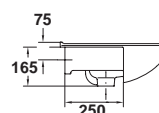
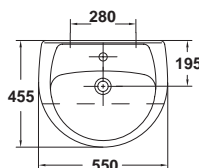

**18070 Lavabo de semiempotrar de 55 x 45,5 cm Con rebosadero.**

**Semi-recessed wash-basin 55 x 45,5 cm With overflow.**

**Vasque semi-encastée 55 x 45,5 cm Avec trop-plein.**

**Полувстаиваемая раковина 55x45,5 см С переливом.**





Elia  
Suspendido  
Wall-hung  
Suspendu  
Подвешивается

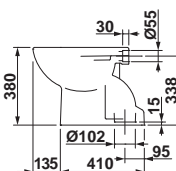
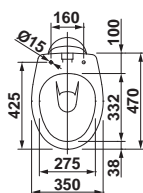

18130 **Inodoro de 47 x 35 cm Salida vertical, con juego de anclaje.**

WC pan 47 x 35 cm S-Trap. Bolt kit included.

Cuvette WC 47 x 35 cm Sortie verticale. Avec jeu de fixation.

Унитаз 47 x 35 см, чаша с вертикальным выпуском и установочным комплектом.

51370 **Asiento fijo.**

Fixed seat.

Abattant fixe.

Сиденье-крышка.

51382 **Asiento fijo PP.**

Fixed seat PP.

Abattant fixe PP.

Сиденье-крышка PP.

51379 **Asiento con caída amortiguada.**

Soft-closing seat.

Abattant amorti.

Сиденье с механизмом плавного опускания.

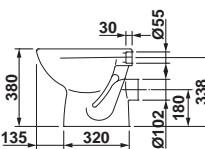
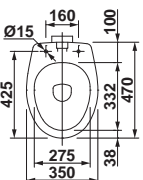

18170 **Inodoro de 47 x 35 cm Salida horizontal, con juego de anclaje.**

WC pan 47 x 35 cm P-Trap. Bolt kit included.

Cuvette WC 47 x 35 cm Sortie horizontale. avec jeu de fixation.

Унитаз 47 x 35 см, чаша с горизонтальным выпуском и установочным комплектом.

51370 **Asiento fijo.**

Fixed seat.

Abattant fixe.

Сиденье-крышка.

51382 **Asiento fijo PP.**

Fixed seat PP.

Abattant fixe PP.

Сиденье-крышка PP.

51379 **Asiento con caída amortiguada.**

Soft-closing seat.

Abattant amorti.

Сиденье с механизмом плавного опускания.

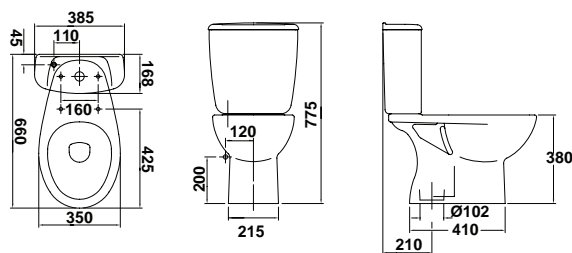

18150 **Inodoro de 66 x 35 cm**  
Salida vertical,  
con juego de anclaje.

WC pan 66 x 35 cm  
S-Trap and bolt kit  
included.

Cuvette WC  
66 x 35 cm Sortie  
verticale. Avec jeu de  
fixation.

Унитаз 66 x 35 cm,  
чаша с вертикальным  
выпуском и анкерным  
креплением.

18544 **Tanque bajo con tapa**  
y mecanismo de doble  
pulsador 6/3 litros.  
Alimentación inferior  
izquierda.

Low cistern with lid  
and dual push-button  
mechanism 6/3 litres.  
Bottom left inlet.

Réservoir bas  
avec couvercle et  
mécanisme à double  
poussoir 6/3 litres.  
Alimentation inférieure  
gauche.

Низкий бачок с  
крышкой и кнопкой  
двойного смыва  
6/3 литров.  
Нижний левый подвод  
воды.

18541 **Tanque bajo con tapa**  
y mecanismo de  
pulsador simple.  
Alimentación lateral  
superior.

Low cistern with  
lid and simple  
push-button  
mechanism  
Top side inlet.

Réservoir bas avec  
couvercle et  
mécanisme simple.  
Alimentation latérale  
supérieure.

Низкий бачок с  
крышкой и простой  
кнопкой.  
Верхний боковой  
подвод воды.

51370 **Asiento fijo.**

Fixed seat.

Abattant fixe.

Сиденье-крышка.

51382 **Asiento fijo PP.**

Fixed seat PP.

Abattant fixe PP.

Сиденье-крышка PP.

51379 **Asiento con caída**  
amortiguada.

Soft-closing seat.

Abattant amorti.

Сиденье с механизмом  
плавного опускания.

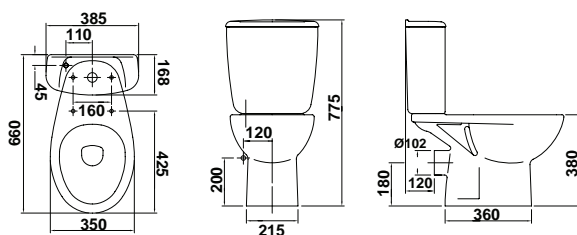

18180 **Inodoro de 66 x 35 cm**  
Salida horizontal,  
con juego de anclaje

WC pan 66 x 35 cm  
P-Trap. Fixing kit  
included

Cuvette WC  
66 x 35 cm  
Sortie horizontale.  
Fixations incluses.

Унитаз 66 x 35 cm,  
чаша с горизонтальным  
выпуском и  
установочным  
комплектom.

18544 **Tanque bajo con tapa**  
y mecanismo de doble  
pulsador 6/3 litros.  
Alimentación inferior  
izquierda.

Low cistern with lid  
and dual push-button  
mechanism 6/3 litres.  
Bottom left inlet.

Réservoir bas  
avec couvercle et  
mécanisme 6/3 litres.  
Alimentation inférieure  
gauche.

Низкий бачок с  
крышкой и кнопкой  
двойного смыва  
6/3 литров.  
Нижний левый подвод  
воды.

18541 **Tanque bajo con tapa**  
y mecanismo de  
pulsador simple.  
Alimentación lateral  
superior.

Low cistern with lid  
and simple push-button  
mechanism  
Top side inlet.

Réservoir bas  
avec couvercle et  
mécanisme à double  
poussoir simple  
Alimentation latérale  
supérieure.

Низкий бачок с  
крышкой и простой  
кнопкой  
Верхний боковой  
подвод воды.

51370 **Asiento fijo.**

Fixed seat.

Abattant fixe.

Сиденье-крышка.

51382 **Asiento fijo PP.**

Fixed seat PP.

Abattant fixe PP.

Сиденье-крышка PP.

51379 **Asiento con caída**  
amortiguada.

Soft-closing seat.

Abattant amorti.

Сиденье с механизмом  
плавного опускания.

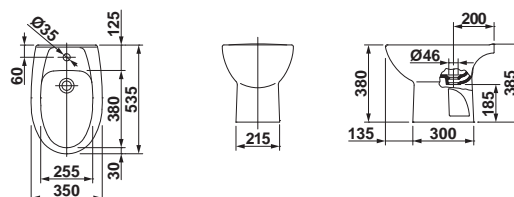

18360 **Bidé 53,5 x 35 cm**  
Con juego de anclaje.

Bidé 53,5 x 35 cm  
Bolt kit included.

Bidé 53,5 x 35 cm  
avec jeu de fixation.

Биде 53,5 x 35 cm  
с анкерным  
креплением.

51371 **Tapa para bidé.**

Bidé cover.

Couvercle de bidet.

Крышка для биде.

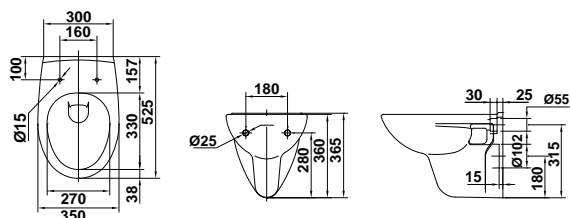

18172 **Inodoro suspendido de 52,5 x 35 cm Salida horizontal.**  
Posibilidad de instalación con soporte mural  
Ver p. 102-105

Wall-hung WC  
52,5 x 35 cm P-Trap  
Wall support frame option available.  
See p. 102-105

Cuvette suspendue  
WC 52,5 x 35 cm  
Sortie horizontale  
Possibilité d'installation avec support mural.  
Voir p. 102-105

Унитаз 52,5 x 35 см, чаша с горизонтальным выпуском  
Возможность установки с настенным крепежным кронштейном. См на страницах 102-105

51370 **Asiento fijo.**

Fixed seat.

Abattant fixe.

Сиденье-крышка.

51382 **Asiento fijo PP.**

Fixed seat PP.

Abattant fixe PP.

Сиденье-крышка PP.

51379 **Asiento con caída amortiguada.**

Soft-closing seat.

Abattant amorti.

Сиденье с механизмом плавного опускания.

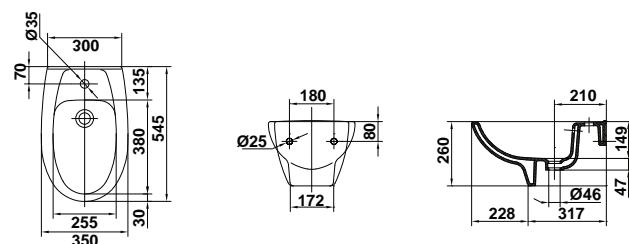

18362 **Bidé suspendido de 54,5 x 35 cm**  
Posibilidad de instalación con soporte mural.  
Ver p. 102-105

Wall-hung bidet  
54,5 x 35 cm  
Wall support frame option available.  
See p. 102-105

Bidet suspendu  
54,5 x 35 cm  
Possibilité d'installation avec support mural.  
Voir p. 102-105

Биде 54,5 x 35 см  
Возможность установки с настенным крепежным кронштейном. См на страницах 102-105





Al servicio de la sencillez  
Serving simplicity  
Au service de la simplicité  
Функциональная простота

baby wc





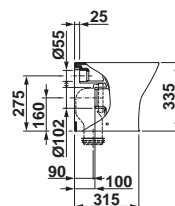
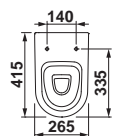

10064 Inodoro BTW de 41,5 x 26,5 cm Salida dual, con juego de anclaje.

BTW WC pan 41,5 x 26,5 cm Dual outlet. Bolt kit

Cuvette WC BTW 41,5 x 26,5 cm Sortie duale avec jeu de fixation

Пристенный унитаз 41,5 x 26,5 см, чаша с двойным выпуском с анкерным креплением.



- |         |                                |                     |                           |                               |
|---------|--------------------------------|---------------------|---------------------------|-------------------------------|
| 5168001 | Asiento fijo acabado blanco.   | Seat white finish.  | Abattant. Finition blanc. | Сиденье-крышка (белое).       |
| 5168003 | Asiento fijo acabado amarillo. | Seat yellow finish. | Abattant. Finition jaune. | Сиденье-крышка (желтое).      |
| 5168015 | Asiento fijo acabado rosa.     | Seat pink finish.   | Abattant. Finition rose.  | Сиденье-крышка (розовое).     |
| 5168011 | Asiento fijo acabado azul.     | Seat blue finish.   | Abattant. Finition bleu.  | Сиденье-крышка (голубое).     |
| 5168101 | Aro Asiento blanco.            | Seat ring white.    | Renfort blanc.            | Сиденье без крышки (белое).   |
| 5168103 | Aro Asiento amarillo.          | Seat ring yellow.   | Renfort jaune.            | Сиденье без крышки (желтое).  |
| 5168115 | Aro Asiento rosa.              | Seat ring pink.     | Renfort rose.             | Сиденье без крышки (розовое). |
| 5168111 | Aro Asiento azul.              | Seat ring blue.     | Renfort bleu.             | Сиденье без крышки (голубое). |

BTW: Pegado a pared

BTW: Back-to-wall

BTW: Collé au mur

BTW Пристенный.



# Blue

Facilita la accesibilidad  
Facilitates access  
Facilite l'accessibilit   
Облегченный доступ

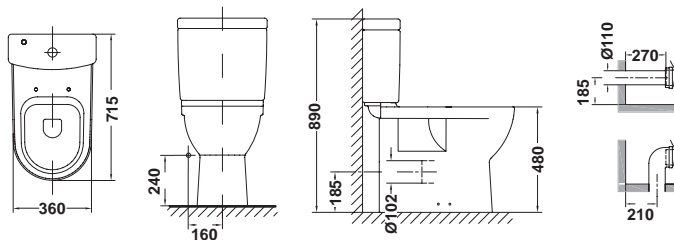

**10062 Inodoro de 71,5 x 36 cm  
Altura 48 cm  
Salida dual**

La cota de instalación, distancia a pared, salida vertical es de 21 cm, Ø 11 cm  
La cota de instalación, distancia a pared, salida horizontal es de 27 cm, Ø 11 cm  
Combinable con accesorios Trendly Hotels adaptados a Serie Blue.  
Ver p. 352-353

**WC pan 71,5 x 36 cm  
Height 48 cm  
Dual outlet**

Installation: distance to wall for S-trap is 21 cm, Ø 11 cm diameter  
Installation: distance to wall for P-trap is 27 cm, Ø 11 cm diameter. Compatible with Trendly Hotels accessories adapted to the Blue series.  
See p. 352-353

**Cuvette WC 71,5 x 36 cm  
Hauteur 48 cm  
Sortie duale.**

La cote d'installation, de distance au mur, de sortie verticale est de 21 cm, diamètre Ø 11 cm  
La cote d'installation, de distance au mur, de sortie horizontale est de 27 cm, diamètre Ø 11 cm  
Possibilité de combiner avec les accessoires Trendly Hotels adaptés à la série Blue.  
Voir p. 352-353

**Унитаз 71,5 x 36 см  
Высота 48 см Чаша с двойным выпуском**

Высота установки, подгон к стене и высота вертикального выпуска 21 см, диаметр Ø 11 см  
Высота установки, подгон к стене и высота горизонтального выпуска 27 см, диаметр Ø 11 см  
Сочетается с комплектующими Trendly Hotels, адаптированными к коллекции Cm на страница. 352-353



**10068 Tanque bajo con tapa y mecanismo de doble pulsador 6/3 litros.  
Alimentación inferior izquierda.**

**Low cistern with lid and dual push-button mechanism 6/3 litres.  
Bottom left inlet.**

**Réservoir bas avec couvercle et mécanisme à double poussoir 6/3 litres.  
Alimentation inférieure gauche.**

**Низкий бачок с крышкой и кнопкой двойного смыва 6/3 литров.  
Нижний левый подвод воды.**

**51485 Asiento fijo.**

**Fixed seat.**

**Abattant fixe.**

**Фиксиро ванное сиденье-крышк.**



**Blue**  
Lavabo  
Wash-basin  
Lavabo  
Раковина



**Blue**  
Inodoro  
WC Pan  
Cuvette WC  
Раковина

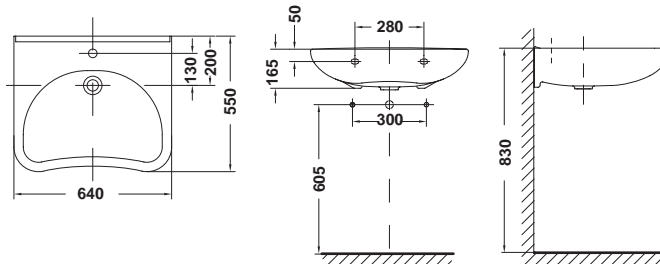

10060 **Lavabo de 64 x 55 cm Sin rebosadero y con juego de fijación** Instalación mural. Posibilidad de instalación con grifería Blue. Combinable con accesorios Trendy Hotels adaptados a serie Blue. Ver p. 352-353

**Wash-basin 64 x 55 cm without overflow. Fixing kit included Wall-hung installation.** Can be installed with Blue tap fittings. Compatible with Trendy Hotels accessories adapted to the Blue series. See p. 352-353

**Lavabo 64 x 55 cm sans trop-plein et avec jeu de fixation Lavabo mural.** Possibilité d'installation avec robinetterie Blue. Possibilité de combiner avec les accessoires Trendy Hotels adaptés à la série Blue. Voir p. 352-353

**Раковина 64 x 55 см Без перелива и с установочным комплектом крепится с стене.** Может устанавливаться со смесителями Blue. Сочетается с комплектующими Trendy Hotels, адаптированными к коллекции См. стр. 352-353

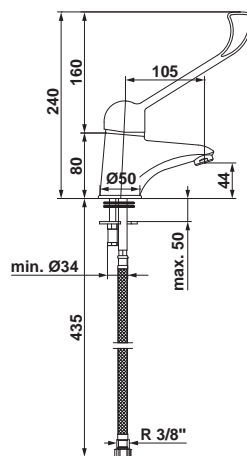

39300 **Monomando de lavabo Blue. Maneta gerontológica.** Enlaces de alimentación flexible de 3/8".

**Blue single lever basin mixer. Gerontological tap handle.** 3/8" flexible connection hose.

**Blue mitigeur de lavabo. Poignée gérontologique** Raccords d'alimentation flexible de 3/8".

**Однорычажный смеситель Blue. Ручка, смоделированная для использования пожилыми людьми для раковины** Гибкая подводка 3/8".



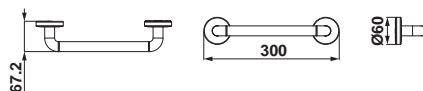

53093 **Asidero de 30 cm**  
Tubo de acero de  
Ø 22 mm y 1,2 mm  
de espesor.

**Grip 30 cm**  
Steel tube Ø 22 mm  
and 1,2 mm gauge.

**Poignée 30 cm**  
Tube en acier de  
Ø 22 mm et 1,2 mm  
d'épaisseur.

**Поручень 30 см**  
Стальная трубка  
Ø 22 мм и толщиной  
1,2 мм

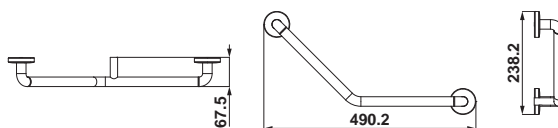

53091 **Asidero de 49 cm  
Izquierdo.**  
Ángulo de 135°.  
Tubo de acero de  
Ø 22 mm y 1,2 mm  
de espesor.

**Left grip 49 cm**  
135° angle.  
Steel tube Ø 22 mm  
and 1,2 mm gauge.

**Poignée 49 cm  
côté gauche.**  
Angle de 135°.  
Tube en acier de  
Ø 22 mm et  
1,2 mm d'épaisseur.

**Поручень 49 см левый**  
Угол 135°.  
Стальная трубка Ø 22  
мм и толщиной 1,2 мм

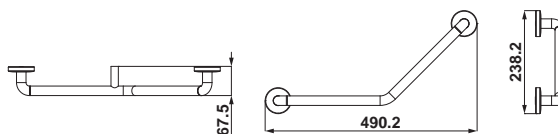

53092 **Asidero de 49 cm  
Derecho**  
Ángulo de 135°.  
Tubo de acero de  
Ø 22 mm y 1,2 mm  
de espesor.

**Right grip 49 cm**  
135° angle.  
Steel tube Ø 22 mm  
and 1,2 mm gauge.

**Poignée 49 cm  
côté droit**  
Angle de 135°.  
Tube en acier de  
Ø 22 mm et 1,2 mm  
d'épaisseur.

**Поручень 49 см  
правый**  
Угол 135°.  
Стальная трубка Ø 22  
мм и толщиной 1,2 мм

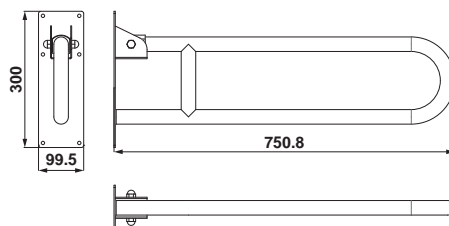

53094 **Asidero abatible  
de 75 cm**  
Tubo de acero de  
Ø 22 mm y 1,2 mm  
de espesor.

**Folding grip 75 cm**  
Steel tube Ø 22 mm  
and 1,2 mm gauge.

**Poignée rabattable  
de 75 cm**  
Tube en acier de  
Ø 22 mm et 1,2 mm  
d'épaisseur.

**Поручень откидной  
75 см**  
Стальная трубка Ø 22  
мм и толщиной 1,2 мм

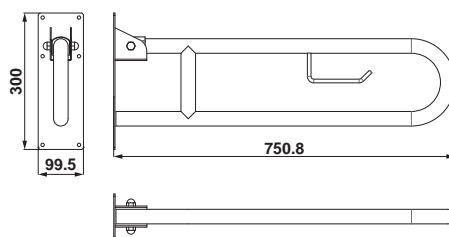
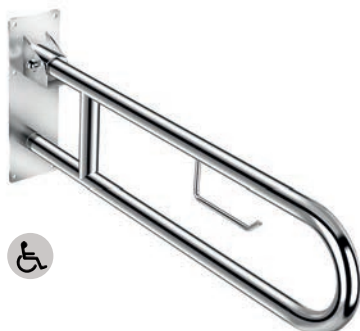

53095 **Asidero abatible  
con portapapel  
de 75 cm**  
Tubo de acero de  
Ø 22 mm y 1,2 mm  
de espesor.

**Folding grip, includes  
75 cm toilet-roll holder.**  
Steel tube Ø 22 mm  
and 1,2 mm gauge.

**Poignée rabattable  
avec porte-papier  
de 75 cm**  
Tube en acier de Ø 22  
mm et 1,2 mm  
d'épaisseur.

**Поручень откидной  
с держателем для  
туалетной бумаги  
75 см**  
Стальная трубка  
Ø 22 мм и толщиной  
1,2 мм

# 02

INTRODUCCIÓN  
INTRODUCTION  
INTRODUCTION  
ВВЕДЕНИЕ

100.

SISTEMAS DE INSTALACIÓN  
INSTALLATION SYSTEMS  
SYSTÈMES D'INSTALLATION  
СИСТЕМЫ ИНСТАЛЛЯЦИИ

102. Pro 

103. Basic

106. Pulsadores

Push-buttons

Plaque de commande

Клавиша слива

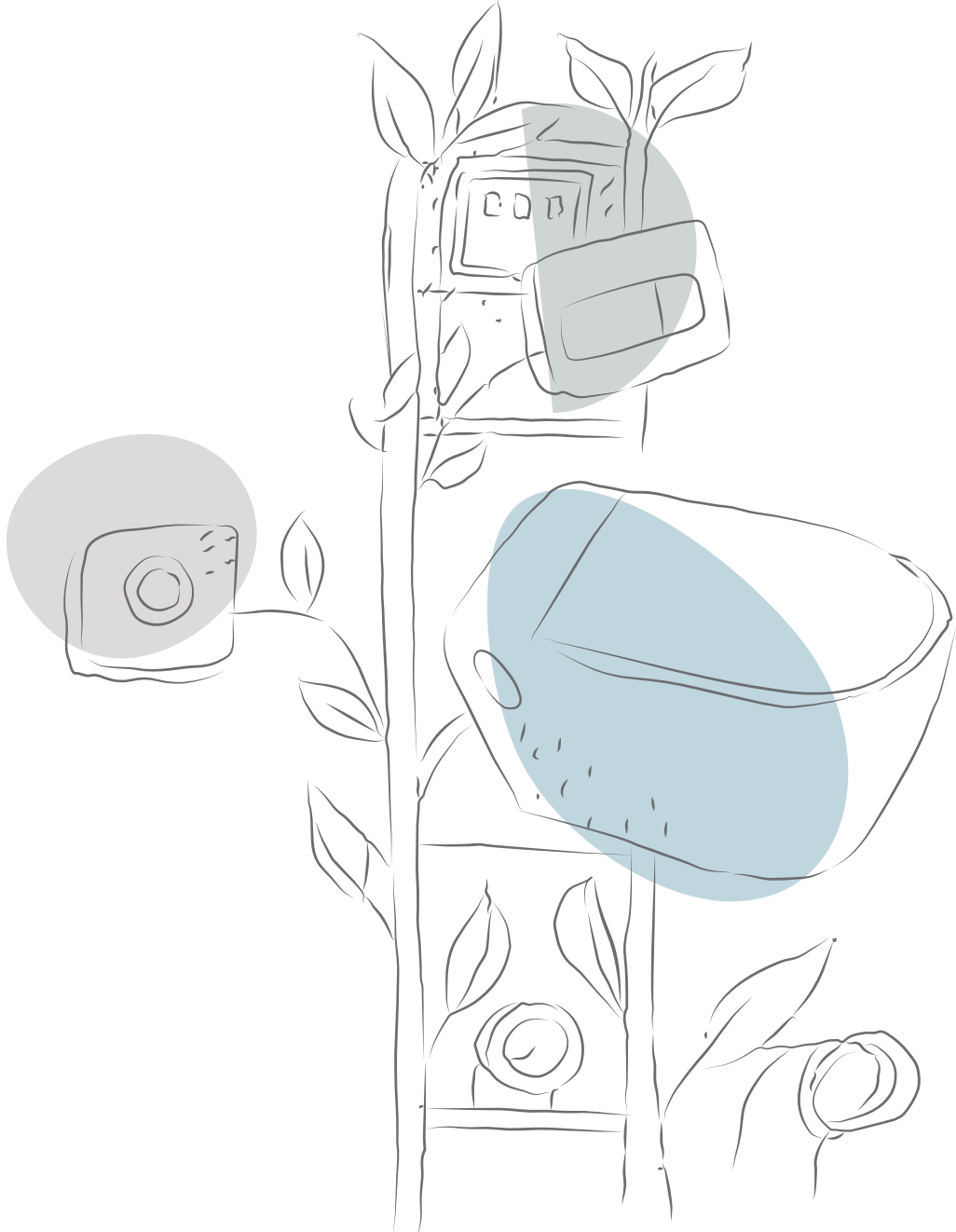

# sistemas de instalación

INSTALLATION SYSTEMS  
SYSTÈMES D'INSTALLATION  
СИСТЕМЫ ИНСТАЛЛЯЦИИ

**SANITARIOS SUSPENDIDOS. TODO VENTAJAS**  
**WALL-HUNG SANITARY WARE. ALL ADVANTAGES**  
**SANITAIRES SUSPENDUS. UNIQUEMENT DES AVANTAGES**  
**ПОДВЕСНАЯ САНТЕХНИКА. ОДНИ ПРЕИМУЩЕСТВА**

**DISEÑO**

En los últimos años el cuarto de baño ha ido adquiriendo su propia personalidad. Ha pasado de ser una estancia normalizada y puramente funcional, a convertirse en un espacio donde el confort, la estética y el diseño son elementos prioritarios.

**DESIGN**

In the last few years the bathroom has been progressively acquiring its own personality. It has gone from being a standardised and purely functional room to being a space where comfort, looks and design are a priority.

**DESIGN**

Durant ces dernières années, la salle de bains a peu à peu acquis sa propre personnalité. Elle est passée du statut de pièce normalisée et purement fonctionnelle, à celui d'espace où le confort, l'esthétique et le design sont des éléments prioritaires.

**ДИЗАЙН**

В последние годы индивидуальность ванной комнаты становится все более актуальной. Из стандартной и исключительно практичной комнаты она превратилась в пространство, в котором эстетика, дизайн и комфорт имеют первостепенное значение.

**ESPACIO**

En este nuevo concepto de baño juegan un papel muy importante los sanitarios suspendidos ya que, además de ofrecer una imagen ligera y moderna, permiten mayor aprovechamiento del espacio.

**SPACE**

Wall-hung bathroom suites play a very important role in this new concept of bathrooms as, in addition to offering a light, modern image, they allow a more efficient use of the space available.

**ESPACE**

Dans ce nouveau concept de salle de bains les sanitaires suspendus jouent un rôle très important puisque, en plus d'offrir une image légère et moderne, ils permettent de profiter davantage de l'espace.

**ПРОСТРАНСТВО**

Подвесная сантехника играет значительную роль в новом представлении о ванной комнате. Она не только придает ей более воздушный и современный образ, но и позволяет максимально увеличить пространство.

**FÁCIL LIMPIEZA**

Otra gran ventaja de los sanitarios suspendidos es la facilidad de limpieza. La ausencia de pedestal permite acceder al espacio inferior y, además, carecen de rincones donde se pueda acumular la suciedad. Son higiénicos y prácticos, ideales también para espacios públicos.

**EASY CLEANING**

Another advantage of wall-hung bathroom suites is their easy cleaning. As no stand is needed, the space underneath the pieces can be accessed easily and there are no corners for dirt to accumulate. They are hygienic and practical, and ideal for public places too.

**NETTOYAGE FACILE**

Un autre grand avantage des sanitaires suspendus c'est la facilité de nettoyage. L'absence de pied permet d'accéder à l'espace inférieur et en plus, ils ne disposent pas de coins où pourrait s'accumuler la saleté. Ils sont hygiéniques et pratiques, mais aussi parfaits pour les espaces publics.

**ОБЛЕГЧАЕТ УБОРКУ**

Еще одно огромное преимущество подвесной сантехники это быстрая и более эффективная уборка помещения. Отсутствие основания позволяет обеспечить доступ к пространству под изделиями и, кроме того, проблема недоступных углов, в которых может собираться грязь, решается сама собой. Также сантехника гигиенична, практична и идеальна общественных мест.

**AHORRO DE AGUA**

Las cisternas empotradas incorporan también mecanismos para contribuir al ahorro de agua con opción doble de descarga 6/3L, 4,5/3 L y 4/2L.

**WATER-SAVING**

Built-in cisterns are also equipped with water-saving mechanisms, which allow a dual flush of 6/3 L and 4/2L.

**ÉCONOMIE D'EAU**

Les réservoirs encastrés incorporent aussi des mécanismes pour contribuer à économiser l'eau avec une double option d'évacuation 6/3 L, 4,5/3 L et 4/2L.

**ЭКОНОМИЯ ВОДЫ**

Помимо того, встроенные бачки, оборудованные механизмами двойного смыва 6/3, 4,5/3 и 4/2 литров, способствуют экономии воды.

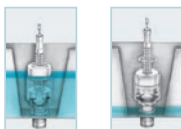





**PL9**  
Pulsador  
Push-button  
Plaque de commande  
Кнопка слива

#### RESISTENCIA Y MANTENIMIENTO EN SOPORTES MURALES

En Gala nos preocupamos de garantizar la instalación de nuestros productos con la resistencia y durabilidad necesaria. Por eso nuestros sistemas de fijación empotrada están diseñados para soportar cargas de hasta 400 kg de peso. El mantenimiento es muy sencillo. En caso de ser necesario, el acceso a los mecanismos interiores se realiza de manera fácil y rápida. Gracias a un sistema de autosujeción la placa de pulsadores permite su montaje y desmontaje sin necesidad de herramientas dando acceso total al mecanismo de descarga.

#### WALL SUPPORT STRENGTH AND MAINTENANCE

At Gala, we take care to ensure our products are fitted to provide the required strength and durability. Our in-wall mounting systems are designed to support loads of up to 400 kilos. Maintenance is very simple. Where necessary, access to the mechanisms is performed easily and rapidly. Thanks to a self-clamping system, the flush plate allows the assembling and disassembling with no use of tools, giving full access to the flush mechanism.

#### RÉSISTANCE ET ENTRETIEN SUR SUPPORTS MURAUX

Chez Gala nous sommes soucieux de garantir l'installation de nos produits avec la résistance et la durabilité nécessaire. C'est la raison pour laquelle nos systèmes de fixation encastrée sont dessinés pour supporter des charges pesant jusqu' à 400 kg. L'entretien est très simple. Si c'est nécessaire, l'accès aux mécanismes intérieurs se réalise facilement et rapidement. Grâce à un système d'auto-fixation la plaque de poussoirs permet son montage et démontage sans besoin d'outils, laissant l'accès total au mécanisme d'évacuation.

#### ПРОЧНОСТЬ НАСТЕННЫХ КРОНШТЕЙНОВ И УХОД ЗА НИМИ

В компании Gala мы заботимся о том, чтобы наши изделия обладали достаточной прочностью и выносливостью. Поэтому наши системы встроенного крепления разработаны, чтобы выдерживать нагрузку весом до 400 кг. Уход за системой очень прост. В случае необходимости доступ к внутренним механизмам осуществляется очень быстро и легко. Благодаря автокреплению планшета клавиши смыва ее монтаж и демонтаж осуществляется без использования инструментов, предоставляя, таким образом, свободный доступ к механизму смыва.

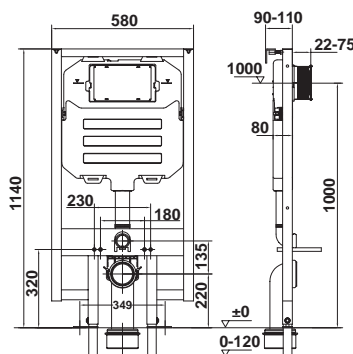

**55470 Pro WC System Compact.**

Tanque para inodoro suspendido con cisterna compacta de doble descarga. Ajustable a 6/3 litros, 4,5/3 litros y 4/2 litros. Accesorios de instalación incluidos.

Profundidad mínima de 9 cm, codo de evacuación Ø 90/100 mm

Pro sólo compatible con los pulsadores PL3, PL8 y PL9.

**Pro WC System Compact.**

Tank for wall-hung WC with compact dual flush cistern. Adjustable to 6/3 litres, 4,5/3 litres and 4/2 litres. Installation accessories included.

Required minimum depth of 9 cm, waste elbow Ø 90/100 mm

Pro only compatible with PL3, PL8 and PL9 push-buttons.

**Pro WC System Compact.**

Réservoir pour cuvette suspendue avec réservoir compact et mécanisme double chasse. Réglable 6/3 litres, 4,5/3 litres et 4/2 litres. Accessoires d'installation inclus.

Profondeur minimum de 9 cm, coude d'évacuation Ø 90/100 mm

Pro compatible uniquement avec les boutons poussoirs PL3, PL8 et PL9.

**Pro WC System Compact.**

Бачок для подвесного унитаза с компактной цистерной двойного смыва. Регулируемый смыв 6/3, 4,5/3 и 4/2 литров. Аксессуары для инсталляции включены.

Минимальная глубина 9 см., патрубков отвода Ø 90/100 мм.

Pro только совместимые с клавишами слива PL3, PL8 и PL9.

Pro WC: no admite instalación de inodoro a 23 cm

Pro WC: does not allow the installation of WCs at 23 cm.

L'installation des cuvettes à 23 cm. n'est pas possible avec Pro WC.

Pro WC не позволяет установку унитаза на высоте 23 см

NEW

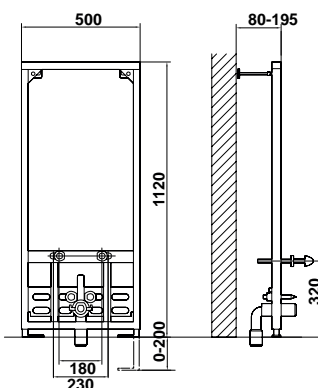

**55409 Pro Bidet System Compact.**

Soporte para bidé. Accesorios de instalación incluidos. Profundidad mínima de 8 cm

**Pro Bidet System Compact.**

Support frame for bidet. Installation accessories included. Required minimum depth of 8 cm.

**Système Pro Bidet Compact**

Support pour bidet. Accessoires d'installation inclus. Profondeur minimum de 8 cm.

**Pro Bidet System Compact**

Кронштейн для биде аксессуары для инсталляции включены. Минимальная глубина 8 см.

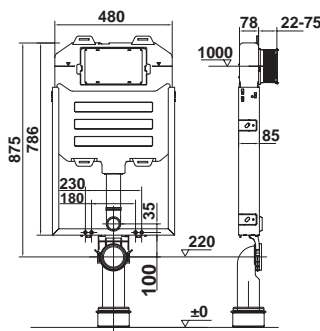

**55471 Basic WC System Compact.**  
Tanque para inodoro suspendido con cisterna compacta de doble descarga. Ajustable a 6/3 litros, 4,5/3 litros y 4/2 litros. Accesorios de instalación incluidos. Profundidad mínima de 8 cm, codo de evacuación Ø 90/100 mm

**Basic WC System Compact.**  
Tank for wall-hung WC with compact dual flush cistern. Adjustable to 6/3 litres, 4,5/3 litres and 4/2 litres. Installation accessories included. Required minimum depth of 8 cm, waste elbow Ø 90/100 mm

**Basic WC System Compact.**  
Réservoir pour cuvette suspendue avec réservoir compact et mécanisme double chasse. Réglable 6/3 litres, 4,5/3 litres et 4/2 litres. Accessoires d'installation inclus. Profondeur minimum de 8 cm, coude d'évacuation. Ø 90/100 mm

**Basic WC System Compact.**  
Бачок для подвесного унитаза с компактной цистермой двойного смыва. Регулируемый смыв 6/3, 4,5/3 и 4/2 литров. Аксессуары для инсталляции включены. Минимальная глубина 8 см., патрубок отвода Ø 90/100 мм

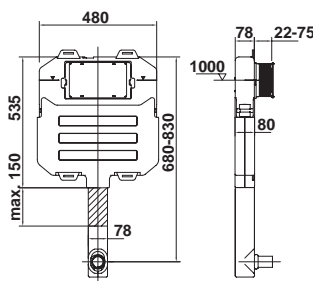

**55472 Basic Tank System Compact.**  
Tanque para inodoro no suspendido con cisterna compacta de doble descarga. Ajustable a 6/3 litros, 4,5/3 litros y 4/2 litros. Accesorios de instalación incluidos. Profundidad mínima de 8 cm

**Basic Tank System Compact.**  
Tank for non wall-hung WC with compact dual flush cistern. Adjustable to 6/3 litres, 4,5/3 litres and 4/2 litres. Installation accessories included. Required minimum depth of 8 cm

**Basic Tank System Compact.**  
Réservoir pour cuvette non suspendue avec réservoir compact et mécanisme double chasse. Réglable 6/3 litres, 4,5/3 litres et 4/2 litres. Accessoires d'installation inclus. Profondeur minimum de 8 cm

**Basic Tank System Compact.**  
Бачок для неподвесного унитаза с компактной цистермой двойного смыва. Регулируемый смыв 6/3, 4,5/3 и 4/2 литров. Аксессуары для инсталляции включены. Минимальная глубина 8 см

Basic sólo compatible con los pulsadores PL3, PL8 y PL9.

Basic only compatible with PL3, PL8 and PL9 push-buttons.

Basic compatible uniquement avec les boutons poussoirs PL3, PL8 et PL9.

Basic только совместимые с клавишами слива PL3, PL8 и PL9.

Basic WC: Admite instalación de inodoro a 23 cm

Pro and Basic WC allow the installation of WCs at 23 cm

L'installation des cuvettes à 23 cm est possible avec Pro et Basic WC.

Унитаз Pro и Basic: допускается установка унитаза на высоте 23 см

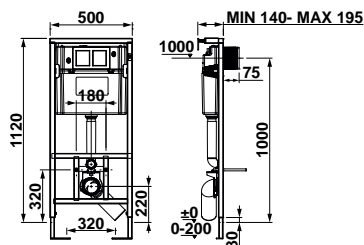

**55400 Pro WC System**  
Soporte para inodoro con cisterna de doble descarga.  
Ajustable a 6/3 litros, 4,5/3 litros y 4/2 litros  
Accesorios de instalación incluidos.  
Profundidad mínima de 14 cm, codo de evacuación Ø 90/100 mm

**Pro WC System**  
Support frame for WC with dual flush cistern  
Adjustable to 6/3 litres, 4,5/3 litres and 4/2 litres.  
Installation accessories included.  
Required minimum depth of 14 cm  
Waste elbow Ø 90/100 mm

**Système Pro WC**  
Support pour WC et réservoir double chasse  
Réglable 6/3 litres, 4,5/3 litres et 4/2 litres  
Accessoires d'installation inclus.  
Profondeur minimum de 14 cm, coude d'évacuation Ø 90/100 mm

**Pro WC System**  
Кронштейн для унитаза сцистерной двойного смыва  
Регулируется на 6/3 литра, 4,5/3 литра и 4/2 литра  
Аксессуары для инсталляции включены  
Минимальная глубина 14 см., патрубок отвода Ø 90/100 мм.

**Pro sólo compatible con los pulsadores PL3, PL8 y PL9.**

**Pro only compatible with PL3, PL8 and PL9 push-buttons.**

**Pro compatible uniquement avec les boutons poussoirs PL3, PL8 et PL9.**

**Pro только совместимые с клавишами слива PL3, PL8 и PL9.**

**Pro WC: no admite instalación de inodoro a 23 cm**

**Pro WC: does not allow the installation of WCs at 23 cm.**

**L'installation des cuvettes à 23 cm. n'est pas possible avec Pro WC.**

**Pro WC не позволяет установку унитаза на высоте 23 см**

**NEW**

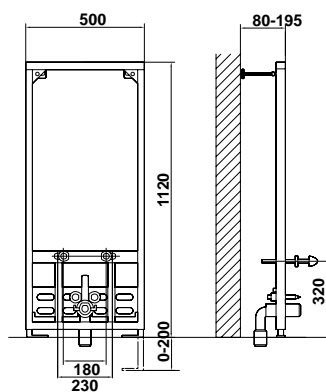

**55409 Pro Bidé System.**  
Soporte para bidé.  
Accesorios de instalación incluidos. Profundidad mínima de 8 cm

**Pro Bidet System.**  
Support frame for bidet.  
Installation accessories included.  
Required minimum depth of 8 cm.

**Système Pro Bidet.**  
Support pour bidet.  
Accessoires d'installation inclus.  
Profondeur minimum de 8 cm.

**Pro Bidet System.**  
Кронштейн для биде аксессуаров для инсталляции включены.  
Минимальная глубина 8 см.



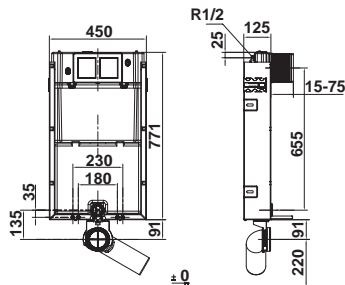

**55410 Basic WC System**  
Tanque para inodoro con cisterna de doble descarga.  
Ajustable a 6/3 litros, 4,5/3 litros y 4/2 litros.  
Juego de fijación y enchufe de unión incluidos.  
Codo de evacuación Ø 90/100 mm  
Profundidad mínima de 12,5 cm

**Basic WC System**  
Tank for WC with dual flush cistern.  
Adjustable to 6/3 litres, 4,5/3 litres and 4/2 litres.  
Includes WC inlet connector and fixing kit.  
Waste elbow Ø 90/100 mm  
Required minimum depth of 12,5 cm

**Système Basic WC**  
Réservoir pour mécanisme double chasse.  
Réglable 6/3 litres, 4,5/3 litres et 4/2 litres.  
Inclus raccordement et jeu de fixations.  
Coude d'évacuation Ø 90/100 mm  
Profondeur minimum de 12,5 cm

**Basic WC System**  
Бачок для унитаза с цистерной двойного слива  
Регулируется на 6/3 литра, 4,5/3 литра и 4/2 литра  
Установочный комплект и аэрационный клапан включены.  
Патрубок отвода Ø 90/100 мм.  
Минимальная глубина 12,5 см

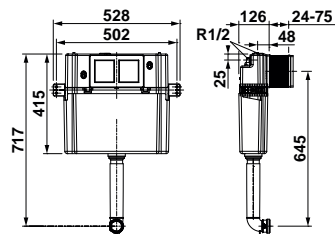

**55411 Basic Tank System**  
Tanque empotrable con mecanismo de doble descarga, 6/3 litros, 4,5/3 litros y 4/2 litros.  
Tubo y manguito con enchufe unión.  
Profundidad mínima de 8 cm

**Basic Tank System**  
Built-in tank with dual flush mechanism, adjustable to 6/3 litres, 4,5/3 litres and 4/2 litres.  
Pipe and rear spud and inlet connector included.  
Required minimum depth of 8 cm

**Système Basic Tank**  
Réservoir encastrable avec mécanisme double chasse,  
Réglable 6/3 litres, 4,5/3 litres et 4/2 litres,  
tube et raccord avec branchement union.  
Profondeur minimum de 8 cm

**Basic Tank System**  
Встраиваемый бачок с механизмом двойного слива, регулируется на 6/3 литра, 4,5/3 литра и 4/2 литра, трубкой и соединительным патрубком с аэрационным клапаном.  
Минимальная глубина 8 см

**Basic sólo compatible con los pulsadores PL3, PL8 y PL9.**

**Basic only compatible with PL3, PL8 and PL9 push-buttons.**

**Basic compatible uniquement avec les boutons poussoirs PL3, PL8 et PL9.**

**Basic только совместимые с клавишами слива PL3, PL8 и PL9.**

**Basic WC: Admite instalación de inodoro a 23 cm**

**Basic WC Allows the installation of WCs at 23 cm**

**L'installation Des cuvettes à 23 cm est possible avec Basic WC.**

**Унитаз Basic: Допускается установка унитаза на высоте 23 см**



Blanco / White  
Blanche / белая



Cromo brillo / Polished chrome  
Chromé brillant / блестящий хром



Cromo mate / Matt chrome  
Chromé mat / Матовый хром

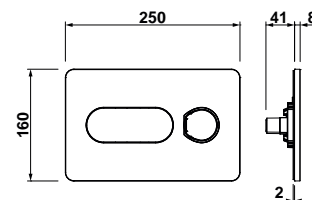

5056001 Pulsador doble descarga PL8 blanco.

Dual flush plate PL8 white.

Plaque de commande duale PL8 blanche.

Двойная клавиша смыва. PL8 (белая).

5056069 Pulsador doble descarga PL8 cromo brillo.

Dual flush plate PL8 polished chrome.

Plaque de commande duale PL8 chromé brillant.

Двойная клавиша смыва. PL8 (блестящий хром).

5056070 Pulsador doble descarga PL8 cromo mate (gris lacado).

Dual flush plate PL8 matt chrome.

Plaque de commande duale PL8 chromé mat.

Двойная клавиша смыва. PL8 (матовый хром).



Blanco / White  
Blanche / белая



Cromo Brillo / Polished chrome  
Chromé brillant / блестящий хром



Cromo mate / Matt chrome  
Chromé mat / Матовый хром

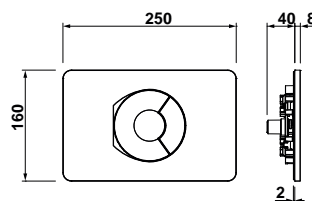

5056501 Pulsador doble descarga PL9 blanco.

Dual flush plate PL9 white.

Plaque de commande duale PL9 blanche.

Двойная клавиша смыва PL9 (белая).

5056569 Pulsador doble descarga PL9 cromo brillo.

Dual flush plate PL9 polished chrome.

Plaque de commande duale PL9 chromé brillant.

Двойная клавиша смыва PL9 (блестящий хром).

5056570 Pulsador doble descarga PL9 cromo mate (gris lacado).

Dual flush plate PL9 matt chrome.

Plaque de commande duale PL9 chromé mat.

Двойная клавиша смыва PL9 (матовый хром).

\*Pulsadores PL3, PL8 y PL9 sólo compatibles con soportes Pro y Basic.

\*Push-button PL3, PL8 and PL9 are only compatible with Pro and Basic System.

\*Plaques de commande PL3, PL8 et PL9 compatibles uniquement avec les supports Pro et Basic.

\*Клавиши PL3, PL8 и PL9 совместимы только с кронштейнами Pro и Basic.



PL8  
Pulsador  
Push-button  
Plaque de commande  
Клавиша слива



Blanco / White  
Blanche / белая



Cromo brillo / Polished chrome  
Chromé brillant / блестящий хром



Cromo mate / Matt chrome  
Chromé mat / Матовый хром

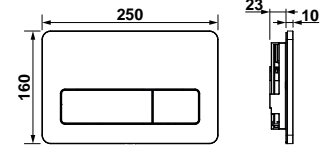

5536501 Pulsador doble descarga PL3 blanco.

Dual flush plate PL3 white.

Plaque de commande duale PL3 blanche.

Двойная клавиша смыва PL3 (белая).

5536569 Pulsador doble descarga PL3 cromo brillo.

Dual flush plate PL3 polished chrome.

Plaque de commande duale PL3 chromé brillant.

Двойная клавиша смыва PL3 (блестящий хром).

5536570 Pulsador doble descarga PL3 cromo mate.

Dual flush plate PL3 matt chrome.

Plaque de commande duale PL3 chromé mat.

Двойная клавиша смыва PL3 (матовый хром).



Antivandálica / Vandal Resistant  
Inviolable / антивандальная

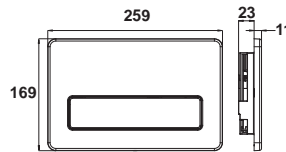

5536600 Pulsador antivandálico PL3 acero inoxidable. Pulsador simple.

Vandal-proof pushbutton PL3 Stainless steel Simple push-button.

Plaque anti-vandalisme avec poussoir simple PL3 Acier inoxydable Poussoir simple.

Кнопка одинарного смыва антивандальная PL3 Одинарного клавиша.

\*Pulsadores PL3, PL8 y PL9 sólo compatibles con soportes Pro y Basic.

\*Push-button PL3, PL8 and PL9 are only compatible with Pro and Basic System.

\*Plaques de commande PL3, PL8 et PL9 compatibles uniquement avec les supports Pro et Basic.

\*Клавиши PL3, PL8и PL9 совместимы только с кронштейнами Pro и Basic.



PL3  
Pulsador  
Push-button  
Plaque de commande  
Клавиша слива

# 03

## INTRODUCCIÓN INTRODUCTION INTRODUCTION ОГЛАВЛЕНИЕ

110.

### METAL LINE

• ENCIMERA  
COUNTERTOP  
VASQUE À  
ENCASTRER  
ВРЕЗЬЕ  
РАКОВИНЫ

115. Klea

• SOBRE-ENCIMERA  
OVER-COUNTER  
VASQUES À POSER  
НАКЛАДНЫЕ  
РАКОВИНЫ

116. Emma Square

117. Bowl

ENCIMERA  
COUNTERTOP  
VASQUE À ENCASTRER  
ВРЕЗЬЕ РАКОВИНЫ

121. Klea

122. Óvalo

122. Circle

122. Jara

124. Street Square

125. Nexus

125. Aída

125. Noble

126. Emma Square

126. Nila

126. Cima

BAJO ENCIMERA  
UNDER-COUNTERTOP  
VASQUES SOUS PLAN  
РАКОВИНЫ,  
ВСТРАИВАЕМЫЕ  
ПОД СТОЛЕШНИЦУ

127. Aída

127. Nexus

127. Egeo

127. Flex

SEMIEMPOTRAR  
SEMI-RECESSED  
VASQUES SEMI-  
ENCASTRÉES  
ПОЛУВСТРАИВАЕМЫЕ  
РАКОВИНЫ

129. Óvalo

129. Circle

129. Jara

129. Elia

SOBRE-ENCIMERA  
OVER-COUNTER  
VASQUES À POSER  
НАКЛАДНЫЕ  
РАКОВИНЫ

131. Slim

132-133. Mid 

134. Eos

136. Elipse

136. Luna

136. City

136. Óvalo

137. Circle

137-138. Soft

138. Urban

139. Bowl

139. Casual

140. Flex

140-142. Emma Square

144. Street

145. Wave

145. Sweet

SOBREMUEBLE  
VANITY  
LAVABOS  
À POSER SUR  
MEUBLE  
РАКОВИНЫ-  
СТОЛЕШНИЦЫ

147. Klea

147. Emma

148. Mid 

148-149. Smile

149. Casual

MURALES  
WALL-HUNG  
LAVABOS À  
FIXATION MURALE  
НАСТЕННЫЕ  
РАКОВИНЫ

151. Mid 

151. Street Square

136. City

137. Soft

140. Flex

140-142. Emma Square

139. Casual

145. Wave

145. Sweet

LAVAMANOS  
WASH STAND  
LAVE-MAINS  
РУКОМОЙНИКИ

155. Isla

155-156. Emma Square

157. Mid 

157. Lyra

157. Sena

158. Street

158. Street Square

158. Nila



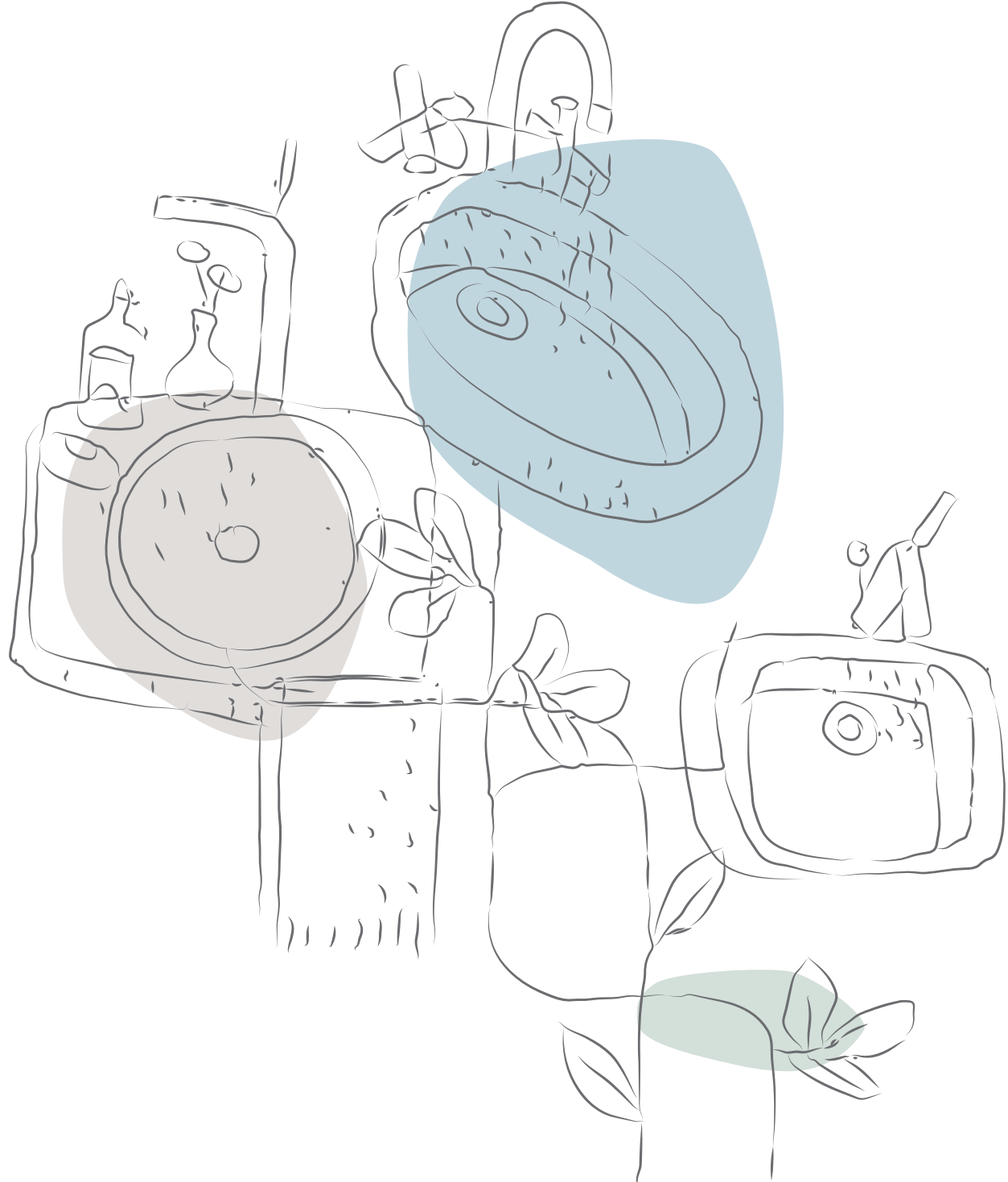

WASH-BASINS  
LAVABOS  
РАКОВИНЫ

# lavabos

## Lavabos de encimera

Countertop wash-basins | Vasques à encastrer | Врезные раковины

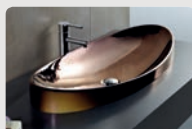

**Metal Line  
Klea**  
90 x 40 cm  
p. 115 ☼



**Metal Line  
Klea**  
65 x 35 cm  
p. 115 ☼



**Klea**  
90 x 40 cm  
p. 121 ☼



**Klea**  
65 x 35 cm  
☼



**Óvalo**  
63,5 x 39 cm  
p. 122 ☼



**Circle**  
Ø 39,5 cm  
p. 122 ☼

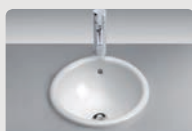

**Jara**  
Ø 39,5 cm  
p. 122 ☼



**Street Square**  
60 x 45 cm  
55 x 45 cm  
p. 124 ●



**Street Square**  
40 x 35 cm  
●



**Nexus**  
56 x 40 cm  
p. 125 ☼



**Aída**  
50 x 45 cm  
p. 125 ●



**Noble**  
58 x 45 cm  
p. 125 ●



**Emma Square**  
55 x 42 cm  
p. 126 ●



**Nila**  
56,5 x 47 cm  
p. 126 ●



**Cima**  
53,5 x 41,5 cm  
p. 126 ●

## Bajo encimera

Under-countertop wash-basins | Sous plan | Встраиваемые под столешницу



**Aída**  
54,5 x 43 cm  
p. 127 ☼



**Nexus**  
56 x 40 cm  
p. 127 ☼



**Egeo**  
57 x 42 cm  
p. 127 ☼



**Flex**  
49 x 37 cm  
p. 127 ☼

## Lavabos semiempotrar

Semi-recessed wash-basins | Vasques semi-encastree | Полувстраиваемые раковины



**Óvalo**  
63,5 x 39 cm  
p. 129 ☼



**Circle**  
Ø 39,5 cm  
p. 129 ☼



**Jara**  
Ø 39,5 cm  
p. 129 ☼



**Elia**  
55 x 45,5 cm  
p. 129 ●

☼ SIN ORIFICIO DE GRIFERÍA / WITHOUT TAPHOLE  
SANS TROU DE ROBINETTERIE / БЕЗ ОТВЕРСТИЯ ПОД СМЕСИТЕЛЬ

● CON ORIFICIO DE GRIFERÍA / WITH TAPHOLE  
AVEC TROU DE ROBINETTERIE / С ОТВЕРСТИЕМ ПОД СМЕСИТЕЛЬ

☼ POSIBILIDAD DE INSTALACIÓN SOBRE-ENCIMERA / OVER-COUNTER INSTALLATION OPTION  
POSSIBILITÉ D'INSTALLATION À POSER / ВОЗМОЖНОСТЬ УСТАНОВКИ НА СТОЛЕШНИЦУ

## Lavabos sobre-encimera

Over-counter wash-basins | Vasques à poser | Накладные раковины



**Metal Line  
Emma Square**  
50 x 38 cm  
p. 116



**Metal Line  
Bowl**  
Ø 41 cm  
p. 117



**Slim**  
60 x 37 cm  
p. 131



**Slim**  
50 x 33 cm  
p. 131



**Mid**  
65 x 45 cm  
60 x 45 cm  
55 x 45 cm  
45 x 45 cm  
p. 132-133



**Eos**  
60 x 40 cm  
p. 134



**Eos**  
59,3 x 39,5 cm  
p. 134



**Eos**  
59,3 x 39,5 cm  
p. 134



**Eos**  
39,5 x 39,5 cm  
p. 134



**Eos**  
Ø 39,5 cm  
p. 134



**Elipse**  
63 x 43 cm  
p. 136



**Luna**  
61 x 46 cm  
p. 136



**City**  
48 x 48 cm  
p. 136



**Óvalo**  
63,5 x 39 cm  
p. 136



**Circle**  
Ø 39,5 cm  
p. 137



**Soft**  
57,5 x 45 cm  
p. 137



**Soft**  
57,5 x 45,5 cm  
p. 138



**Urban**  
Ø 45 cm  
p. 138



**Urban**  
Ø 45 cm  
p. 138



**Bowl**  
Ø 41 cm  
p. 139



**Casual**  
80 x 47,5 cm  
60 x 47,5 cm  
p. 139

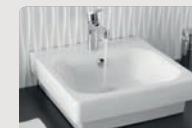

**Flex**  
60 x 47,5 cm  
p. 140



**Emma Square**  
80 x 35 cm  
60 x 35 cm  
55 x 35 cm  
p. 140



**Emma Square**  
65 x 45 cm  
60 x 45 cm  
55 x 45 cm  
p. 142



**Emma Square**  
50 x 38 cm  
p. 142



**Street**  
36 x 32 cm  
p. 144



**Wave**  
50 x 45 cm  
p. 145



**Sweet**  
45 x 45 cm  
p. 145

⊙ SIN ORIFICIO DE GRIFERÍA / WITHOUT TAPHOLE  
SANS TROU DE ROBINETTERIE / БЕЗ ОТВЕРСТИЯ ПОД СМЕСИТЕЛЬ  
● CON ORIFICIO DE GRIFERÍA / WITH TAPHOLE  
AVEC TROU DE ROBINETTERIE / С ОТВЕРСТИЕМ ПОД СМЕСИТЕЛЬ

┆ POSIBILIDAD DE INSTALACIÓN MURAL / WALL-HUNG INSTALLATION OPTION  
POSSIBILITÉ D'INSTALLATION MURALE / ВОЗМОЖНОСТЬ УСТАНОВКИ НА СТЕНУ

← CUBETA IZQUIERDA / LEFT HAND BASIN / VASQUE GAUCHE / ЧАША СЛЕВА

→ CUBETA DERECHA / RIGHT HAND BASIN / VASQUE DROITE / ЧАША СПРАВА

↓ CUBETA CENTRADA / CENTRED BASIN / VASQUE CENTRÉE / ЧАША ПОСЕРЕДИНЕ



## Lavabos de Sobremueble

Vanity | Lavabos à poser sur meuble | Раковины-столешницы



**Klea**  
101 x 46 x 1,5 cm  
81 x 46 x 1,5 cm  
61 x 46 x 1,5 cm  
p. 147 ●



**Emma**  
101 x 46,5 x 1,4 cm  
81 x 46 x 1,4 cm  
p. 147 ●



**Mid**  
101 x 46 x 1,5 cm  
81 x 46 x 1,5 cm  
p. 148 ●



**Smile**  
121 x 46 x 1,5 cm  
101 x 46 x 1,5 cm  
91 x 46 x 1,5 cm  
81 x 46 x 1,5 cm  
61 x 46 x 1,5 cm  
p. 148-149 ●



**Casual**  
80 x 47,5 cm  
60 x 47,5 cm  
p. 149 ● ▬ ▬

● CON ORIFICIO DE GRIFERÍA / WITH TAPHOLE  
AVEC TROU DE ROBINETTERIE / С ОТВЕРСТИЕМ ПОД СМЕСИТЕЛЬ

▬ POSIBILIDAD DE INSTALACIÓN MURAL / WALL-HUNG INSTALLATION OPTION  
POSSIBILITÉ D'INSTALLATION MURALE / ВОЗМОЖНОСТЬ УСТАНОВКИ НА СТЕНУ

▬ POSIBILIDAD DE INSTALACIÓN SOBRE-ENCIMERA / OVER-COUNTER INSTALLATION OPTION  
POSSIBILITÉ D'INSTALLATION À POSER / ВОЗМОЖНОСТЬ УСТАНОВКИ НА СТОЛЕШНИЦУ



## Lavabos Murales

Wall-hung wash-basins | Lavabos à fixation murale | Настенные раковины



### Mid

65 x 45 cm  
60 x 45 cm  
55 x 45 cm  
45 x 45 cm  
p. 151 ●



### Street Square

60 x 45 cm  
55 x 45 cm  
40 x 35 cm  
p. 151 ●



### City

48 x 48 cm  
p. 136 ● ▬



### Soft

57,5 x 45,5 cm  
p. 138 ● ▬



### Casual

80 x 47,5 cm  
60 x 47,5 cm  
p. 139 ● ▬



### Flex

120 x 47,5 cm  
p. 140 ●



### Flex

100 x 47,5 cm  
●



### Flex

80 x 47,5 cm  
●



### Flex

60 x 47,5 cm  
● ▬



### Emma Square

80 x 35 cm ▾ ▬  
60 x 35 cm ▬  
55 x 35 cm ▬  
65 x 45 cm ▬  
60 x 45 cm ▬  
55 x 45 cm ▬  
p. 140-142 ●



### Street

36 x 32 cm  
p. 144 ● ▬



### Wave

50 x 45 cm  
p. 145 ● ▬



### Sweet

45 x 45 cm  
p. 145 ● ▬

## Lavamanos

Wash stands | Lave-mains | Рукомойники



### Isla

Ø 39,5 cm  
p. 155 ● ▬



### Emma Square

50 x 35 cm  
p. 155 ● ▬ ▬



50 x 25 cm  
p. 156 ● ▬ ▬



42 x 32 cm  
p. 156 ● ▬ ▬



48 x 37,5 cm  
p. 156 ● ▬



### Mid

45 x 45 cm  
p. 157 ● ▬



### Lyra

45 x 35 cm  
p. 157 ● ▬ ▬



### Sena

50 x 23,5 cm  
p. 157 ● ▬



### Street

36 x 32 cm  
p. 158 ● ▬ ▬



### Street Square

40 x 35 cm  
p. 158 ● ▬



### Nila

46 x 36 cm  
p. 158 ● ▬

● CON ORIFICIO DE GRIFERÍA / WITH TAPHOLE /  
AVEC TROU DE ROBINETTERIE / С ОТВЕРСТИЕМ ПОД СМЕСИТЕЛЬ

▬ POSIBILIDAD DE INSTALACIÓN SOBRE-ENCIMERA / OVER-COUNTER INSTALLATION OPTION /  
POSSIBILITÉ D'INSTALLATION À POSER / ВОЗМОЖНОСТЬ УСТАНОВКИ НА СТОЛЕШНИЦУ

▬ POSIBILIDAD DE INSTALACIÓN MURAL / WALL-HUNG INSTALLATION OPTION /  
POSSIBILITÉ D'INSTALLATION MURALE / ВОЗМОЖНОСТЬ УСТАНОВКИ НА СТЕНУ

← CUBETA IZQUIERDA / LEFT HAND BASIN / VASQUE GAUCHE / ЧАША СЛЕВА

→ CUBETA DERECHA / RIGHT HAND BASIN / VASQUE DROITE / ЧАША СПРАВА

▾ CUBETA CENTRADA / CENTRED BASIN / VASQUE CENTRÉE / ЧАША ПОСЕРЕДИНЕ

# Metal Line





### Klea

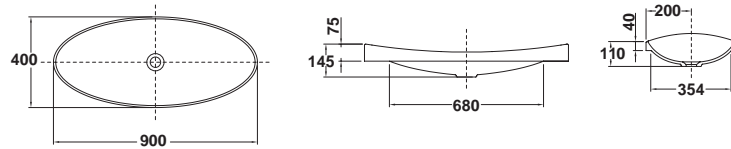

33040 **Lavabo Klea de 90 x 40 cm**  
Sin rebosadero.  
Sin orificio de grifería.  
Plantilla de corte de 74 x 37 cm

**Klea wash-basin 90 x 40 cm**  
Without overflow.  
Without tap-hole.  
Template to cut 74 x 37 cm

**Lavabo Klea de 90 x 40 cm**  
Sans trop-plein.  
Sans trou de robinetterie.  
Gabarit de découpe de 74 x 37 cm

**Раковина Klea 90 x 40 см**  
без переливного отверстия и без отверстия под смеситель.  
Шаблон для установки раковины 74 x 37 см



### Klea

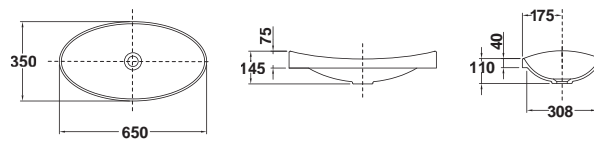

33050 **Lavabo Klea de 65 x 35 cm**  
Sin rebosadero.  
Sin orificio de grifería.  
Plantilla de corte de 53 x 32 cm

**Klea wash-basin 65 x 35 cm**  
Without overflow.  
Without tap-hole.  
Template to cut 53 x 32 cm

**Lavabo Klea de 65 x 35 cm**  
Sans trop-plein.  
Sans trou de robinetterie.  
Gabarit de découpe de 53 x 32 cm

**Раковина Klea 65 x 35 см**  
без переливного отверстия и без отверстия под смеситель.  
Шаблон для установки раковины 53 x 32 см



Colores disponible:  
52 oro  
71 plata  
53 bronce.

Available colours:  
52 gold  
71 silver  
53 bronze

Finitions disponibles:  
52 or  
71 argent  
53 bronce.

Доступные цвета:  
52 Золотой  
71 Серебряный  
53 Бронзовый.





### Emma Square

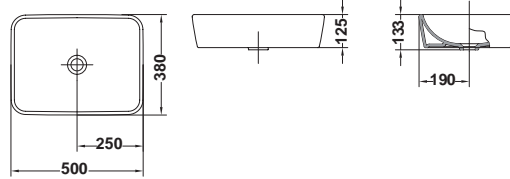

27050 **Lavabo Emma Square**  
de 50 x 38 cm  
Sin rebosadero.  
Sin orificio de grifería.

**Emma Square**  
wash-basin  
50 x 38 cm  
Without overflow.  
Without tap-hole.

**Lavabo Emma**  
**Square** de  
50 x 38 cm  
Sans trop-plein.  
Sans trou de  
robinetterie.

**Раковина Emma**  
**Square**  
50 x 38 см  
без переливного  
отверстия и без  
отверстия под  
смеситель.



Colores disponibles:  
52 oro  
71 plata  
53 bronce  
54 bicolor plata

Available colours:  
52 gold  
71 silver  
53 bronze  
54 two-tone Silver

Finitions disponibles:  
52 or  
71 argent  
53 bronze  
54 bicolore argent

Доступные цвета:  
52 Золотой  
71 Серебряный  
53 Двухцветный  
54 серебряный





## Bowl

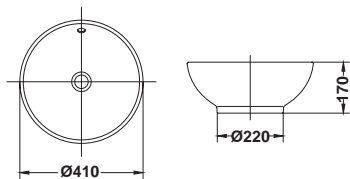

10041 **Lavabo Bowl**  
de Ø 41 cm  
Con rebosadero.  
Sin orificio de grifería.

Bowl wash-basin  
Ø 41 cm  
With overflow.  
Without tap-hole.

Lavabo Bowl de  
Ø 41 cm  
Avec trop-plein.  
Sans trou de  
robinetterie.

Раковина Bowl  
Ø 41 см  
С переливным  
отверстием, без  
отверстия под  
смеситель



Colores disponibles:  
52 oro  
71 plata  
53 bronce  
54 bicolor plata



Available colours:  
52 gold  
71 silver  
53 bronze  
54 two-tone Silver



Finitions disponibles:  
52 or  
71 argent  
53 bronze  
54 bicolore argent



Доступные цвета:  
52 Золотой  
71 Серебряный  
53 Двухцветный  
54 серебряный





Lavabo Klea  
Klea wash-basin  
Klea vasque  
Раковина Klea

Lavabo Bowl  
Bowl wash-basin  
Bowl vasque  
Раковина Bowl



Lavabo Emma Square  
Emma square wash-basin  
Emma square vasque  
Раковина Emma Square







Lavabos

# Encimera Bajo-encimera

Prácticos, funcionales y versátiles  
Practical, functional and versatile  
Pratiques, fonctionnels et polyvalents  
Практичные, функциональные и многогранные

Wash-basins  
Countertop  
Under-countertop

Lavabos  
Vasques à encastrer  
Sous plan

Раковины  
Врезные  
Встраиваемые  
под столешницу





### Klea

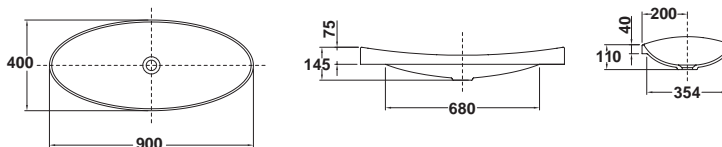

**33040 Lavabo KLEA de 90 x 40 cm**  
Sin rebosadero.  
Sin orificio de grifería.  
Plantilla de corte de 74 x 37 cm

**KLEA wash-basin 90 x 40 cm**  
Without overflow.  
Without tap hole.  
Template to cut 74 x 37 cm

**KLEA vasque 90 x 40 cm**  
Sans trop-plein.  
Sans trou de robinetterie.  
Gabarit de découpe de 74 x 37 cm

**Раковина KLEA 90 x 40 см**  
Без перелива.  
без отверстия под смеситель.  
Шаблон для установки раковины 74 x 37 см



### Klea

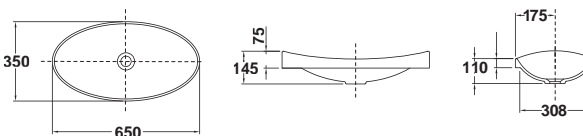

**33050 Lavabo KLEA de 65 x 35 cm**  
Sin rebosadero.  
Sin orificio de grifería.  
Plantilla de corte de 53 x 32 cm  
Combinable con muebles KLEA.  
Ver p. 292

**KLEA wash-basin 65 x 35 cm**  
Without overflow.  
Without tap hole.  
Template to cut 53 x 32 cm  
Compatible with KLEA furniture.  
See p. 292

**KLEA vasque 65 x 35 cm**  
Sans trop-plein  
Sans trou de robinetterie.  
Gabarit de découpe de 53 x 32 cm  
Combinable avec des meubles KLEA.  
Voir p. 292

**Раковина KLEA 65 x 35 см**  
Без перелива.  
без отверстия под смеситель.  
Шаблон для установки раковины 53 x 32 см  
Комбинируется с мебелью KLEA.  
См стр. 292



## Óvalo

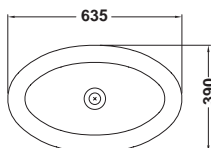

**04320 Lavabo ÓVALO de 63,5 x 39 cm**  
Sin rebosadero.  
Sin orificio de grifería.  
Posibilidad de instalación de encimera, sobre-encimera o semiempotrar.  
Plantilla de corte de 61,2 x 36,2 cm para instalación de encimera o semiempotrar.

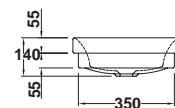

**ÓVALO wash-basin 63,5 x 39 cm**  
Without overflow and tap hole.  
Installation option available: countertop, over-counter or semi-recessed.  
Template to cut 61,2 x 36,2 cm for countertop or semi-recessed installation.

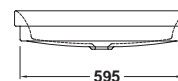

**ÓVALO vasque 63,5 x 39 cm**  
Sans trop-plein et trou de robinetterie.  
Possibilité d'installation: à encastrer, à poser ou semi-encastree  
Gabarit de découpe de 61,2 x 36,2 cm pour installation à encastrer ou semi-encastree.

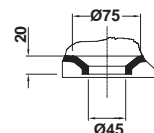

**Раковина ÓVALO 63,5 x 39 cm**  
Без перелива.  
Без отверстия под смеситель.  
Возможность установки врезной, накладной или полувстраиваемой раковины.  
Шаблон для установки врезной или полувстраиваемой раковины 61,2 x 36,2 cm



## Circle

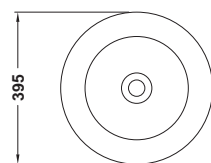

**04330 Lavabo CIRCLE de Ø 39,5 cm**  
Sin rebosadero.  
Sin orificio de grifería.  
Posibilidad de instalación de encimera, sobre-encimera o semiempotrar.  
Plantilla de corte circular de Ø 36 cm para instalación de encimera o semiempotrar.

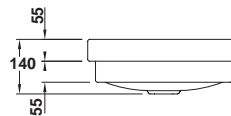

**CIRCLE countertop wash-basin Ø 39,5 cm**  
Without overflow and tap hole.  
Installation option available: countertop, over-counter or semi-recessed.  
Circular template to cut Ø 36 cm for countertop or semi-recessed installation.

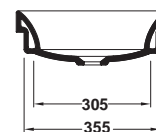

**CIRCLE vasque à encastrer Ø 39,5 cm**  
Sans trop-plein et trou de robinetterie.  
Possibilité d'installation: à encastrer, à poser ou semi-encastree  
Gabarit de découpe circulaire de Ø 36 cm pour installation à encastrer ou semi-encastree.

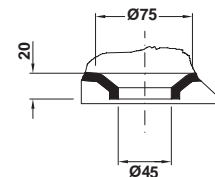

**Врезная раковина CIRCLE Ø 39,5 cm**  
Без перелива. Без отверстия под смеситель.  
Возможность установки врезной, накладной или полувстраиваемой раковины. Шаблон для установки врезной или полувстраиваемой раковины Ø 36 cm



## Jara

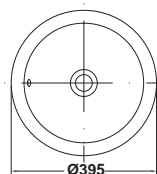

**04220 Lavabo JARA de Ø 39,5 cm**  
Con rebosadero.  
Sin orificio de grifería.  
Posibilidad de instalación de encimera, o semiempotrar  
Plantilla de corte circular de Ø 37 cm para instalación de encimera o semiempotrar.

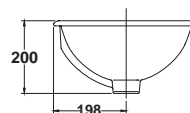

**JARA wash-basin Ø 39,5 cm**  
With overflow.  
Without tap hole.  
Installation option available: countertop or semi-recessed.  
Circular template to cut Ø 37 cm for countertop or semi-recessed installation.

**JARA vasque Ø 39,5 cm**  
Avec trop-plein.  
Sans trou de robinetterie.  
Possibilité d'installation: à encastrer ou semi-encastree.  
Plan de découpe circulaire de Ø 37 cm pour installation à encastrer ou semi-encastree.

**Раковина JARA Ø 39,5 cm**  
С переливом. Без отверстия под смеситель.  
Возможность установки врезной или полувстраиваемой раковины.  
Шаблон для установки врезной или полувстраиваемой раковины Ø 37 cm



Lavabo Circle  
Circle countertop  
wash-basin  
Circle vasque à  
encastrer  
Врезная раковина  
Circle



Lavabo Ovalo  
Ovalo countertop  
wash-basin  
Ovalo vasque à  
encastrer  
Врезная раковина  
Ovalo



### Street Square

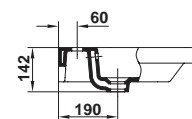
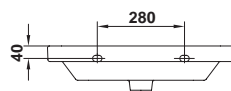
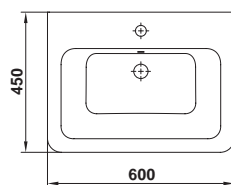

05035 Lavabo STREET SQUARE de 60 x 45 cm  
Con rebosadero.  
Instalación de encimera pegado a pared  
Plantilla de corte de 53,6 x 41,8 cm

STREET SQUARE countertop wash-basin 60 x 45 cm  
Overflow.  
Back-to-wall countertop installation  
Template to cut to 53,6 x 41,8 cm

STREET SQUARE lavabo 60 x 45 cm  
Avec trop-plein.  
Installation comme vasque à encastrer collé au mur  
Gabarit de découpe de 53,6 x 41,8 cm

Раковина STREET SQUARE 60 x 45 см  
С переливом.  
Врезная установка, крепление к стене  
Шаблон для установки раковины 53,6 x 41,8 см



### Street Square

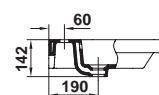
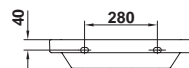
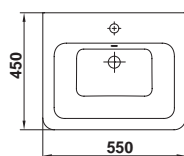

05045 Lavabo STREET SQUARE de 55 x 45 cm  
Con rebosadero.  
Instalación de encimera pegado a pared  
Plantilla de corte de 48,7 x 41,8 cm

STREET SQUARE countertop wash-basin 55 x 45 cm  
Overflow.  
Back-to-wall countertop installation. Template to cut to 48,7 x 41,8 cm

STREET SQUARE lavabo 55 x 45 cm  
Avec trop-plein.  
Installation comme vasque à encastrer collé au mur  
Gabarit de découpe de 48,7 x 41,8 cm

Раковина STREET SQUARE 55 x 45 см  
С переливом.  
Врезная установка, крепление к стене  
Шаблон для установки раковины 48,7 x 41,8 см



### Street Square

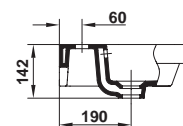
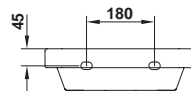
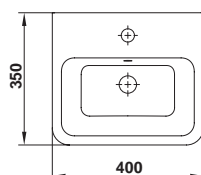

05055 Lavamanos STREET SQUARE de 40 x 35 cm  
Con rebosadero.  
Instalación de encimera pegado a pared.  
Plantilla de corte de 36 x 33 cm

STREET SQUARE washstand 40 x 35 cm  
Overflow.  
Back-to-wall countertop installation.  
Template to cut to 36 x 33 cm

STREET SQUARE lavemains 40 x 35 cm  
Avec trop-plein.  
Installation comme vasque à encastrer collé au mur.  
Gabarit de découpe de 36 x 33 cm

Рукомойник STREET SQUARE 40 x 35 см  
С переливом.  
Врезная установка, крепление к стене  
Шаблон для установки раковины 36 x 33 см





### Nexus

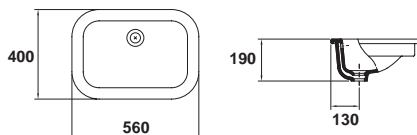

04160 **Lavabo NEXUS de 56 x 40 cm**  
Con rebosadero.  
Sin orificio de grifería.  
Posibilidad de instalación de encimera o bajo encimera  
Plantilla de corte de 52,5 x 35,8 cm para instalación de encimera.

**NEXUS wash-basin 56 x 40 cm**  
With overflow.  
Without tap hole.  
Installation option available: countertop, or under-countertop  
Template to cut 52,5 x 35,8 cm for countertop installation.

**NEXUS vasque 56 x 40 cm**  
Avec trop-plein.  
Sans trou de robinetterie.  
Possibilité d'installation: à encastrée ou sous plan  
Plan de découpe de 52,5 x 35,8 cm pour installation à encastrer par le dessus.

**Раковина NEXUS 56 x 40 см**  
С переливом.  
без отверстия под смеситель.  
Возможность установки врезной или встраиваемой под столешницу раковины.  
Шаблон для установки врезной раковины 52,5 x 35,8 см



### Aída

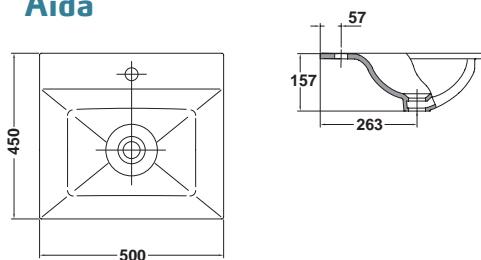

04060 **Lavabo AÍDA de 50 x 45 cm**  
Con rebosadero.  
Plantilla de corte de 45 x 43 cm

**AÍDA wash-basin 50 x 45 cm**  
With overflow.  
Template to cut 45 x 43 cm

**AÍDA vasque 50 x 45 cm**  
Avec trop-plein.  
Gabarit de découpe de 45 x 43 cm

**Раковина AÍDA 50 x 45 см**  
С перелива.  
Шаблон для установки раковины 45 x 43 см



### Noble

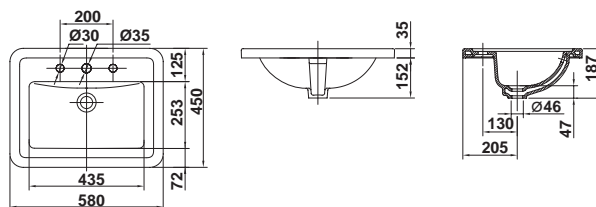

12060 **Lavabo NOBLE de 58 x 45 cm**  
Con rebosadero.  
Plantilla de corte de 50 x 38 cm

**NOBLE wash-basin 58 x 45 cm**  
With overflow.  
Template to cut 50 x 38 cm

**NOBLE vasque 58 x 45 cm**  
Avec trop-plein.  
Gabarit de découpe de 50 x 38 cm

**Врезная NOBLE 58 x 45 см**  
С переливом.  
ШАБЛОН ДЛЯ УСТАНОВКИ РАКОВИНЫ 50 x 38 см



### Emma Square

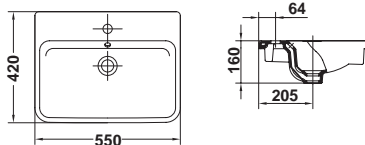

27060 Lavabo EMMA SQUARE de 55 x 42 cm  
Con rebosadero.  
Plantilla de corte de 50,5 x 37,5 cm

EMMA SQUARE wash-basin 55 x 42 cm  
With overflow.  
Template to cut 58,5 x 30,5 cm

EMMA SQUARE vasque 55 x 42 cm  
Avec trop-plein  
Gabarit de découpe de 50,5 x 37,5 cm

Раковина EMMA SQUARE 55 x 42 см  
С переливом.  
Шаблон для установки раковины 50,5 x 37,5 см



### Nila

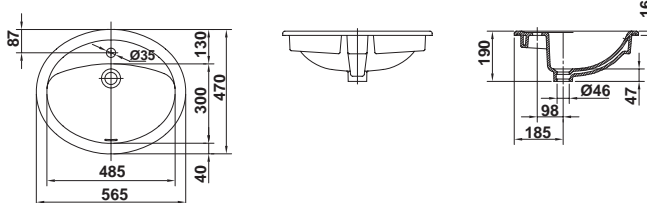

17060 Lavabo NILA de 56,5 x 47 cm  
Con rebosadero.  
Plantilla de corte de 53,5 x 44 cm

JNILA wash-basin 56,5 x 47 cm  
With overflow.  
Template to cut 53,5 x 44 cm

NILA vasque 56,5 x 47 cm  
Avec trop-plein.  
Gabarit de découpe de 53,5 x 44 cm

Раковина NILA 56,5 x 47 см  
С переливом.  
Шаблон для установки раковины 53,5 x 44 см



### Cima

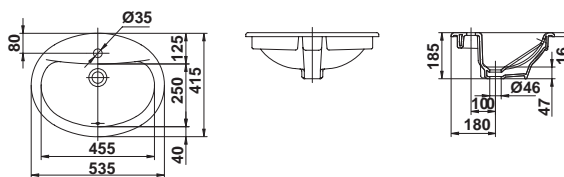

29210 Lavabo CIMA de 53,5 x 41,5 cm  
Con rebosadero  
Plantilla de corte de 50,5 x 38,5 cm

CIMA wash-basin 53,5 x 41,5 cm  
With overflow.  
Template to cut 50,5 x 38,5 cm

CIMA vasque 53,5 x 41,5 cm  
Avec trop-plein.  
Gabarit de découpe de 50,5 x 38,5 cm

Раковина CIMA 53,5 x 41,5 см  
С переливом.  
Шаблон для установки раковины 50,5 x 38,5 см



### Aída

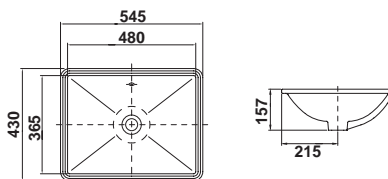

04070 **Lavabo AÍDA**  
de 54,5 x 43 cm  
Con rebosadero  
y juego de fijación.  
Sin orificio de grifería.  
Plantilla de corte  
de 46,5 x 35 cm

**AÍDA wash-basin**  
54,5 x 43 cm  
With overflow.  
Fixing kit included.  
Without tap hole.  
Template to cut  
46,5 x 35 cm

**AÍDA vasque**  
54,5 x 43 cm  
Avec trop-plein.  
Fixations incluses.  
Sans trou de robinetterie.  
Gabarit de découpe  
de 46,5 x 35 cm

**Раковина AÍDA**  
54,5 x 43 см  
С переливом и  
установочным  
комплект.  
без отверстия под  
смеситель.  
Шаблон для установки  
раковины 46,5 x 35 см



### Nexus

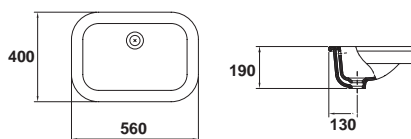

04160 **Lavabo NEXUS**  
de 56 x 40 cm  
Con rebosadero.  
Sin orificio de grifería.  
Posibilidad de  
instalación:  
bajo encimera  
o encimera  
Plantilla de corte  
de 46 x 29,5 cm  
para instalación  
bajo encimera.

**NEXUS wash-basin**  
56 x 40 cm  
With overflow.  
Without tap hole.  
Installation option  
available: countertop  
or under-counter  
Template to cut  
46 x 29,5 cm  
for under-countertop  
installation.

**NEXUS vasque**  
56 x 40 cm  
avec trop-plein.  
Sans trou de  
robinetterie.  
Possibilité d'installation:  
à encastrée ou sous  
plan. Plan de découpe  
de 46 x 29,5 cm  
pour installation  
sous plan.

**Раковина NEXUS**  
56 x 40 см  
С переливом.  
без отверстия под  
смеситель.  
Возможность  
установки врезной  
или встраиваемой под  
столешницу раковины.  
Шаблон для установки  
встраиваемой под  
столешницу раковины  
46 x 29,5 см



### Egeo

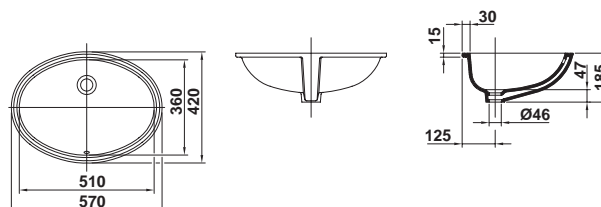

29220 **Lavabo EGEO**  
de 57 x 42 cm  
Con rebosadero  
y juego de fijación.  
Sin orificio de grifería.  
Plantilla de corte  
de 50 x 35,2cm

**EGEO wash-basin**  
57 x 42 cm  
With overflow.  
Fixing kit included.  
Without tap hole.  
Template to cut  
50 x 35,2 cm

**EGEO vasque**  
57 x 42 cm  
Avec trop-plein.  
Fixations incluses.  
Sans trou de robinetterie.  
Gabarit de découpe  
de 50 x 35,2 cm

**Раковина EGEO**  
57 x 42 см  
С переливом и  
установочным  
комплект.  
без отверстия под  
смеситель.  
ШАБЛОН ДЛЯ УСТАНОВКИ  
РАКОВИНЫ 50 x 32,5 см



### Flex

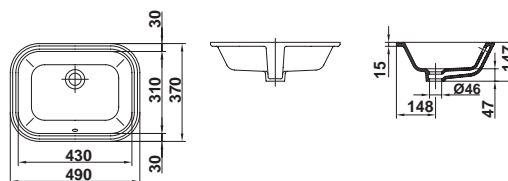

26020 **Lavabo FLEX**  
de 49 x 37 cm  
Con rebosadero  
y juego de fijación.  
Sin orificio de grifería.  
Plantilla de corte  
de 42,5 x 30,5 cm

**FLEX wash-basin**  
49 x 37 cm  
With overflow.  
Fixing kit included.  
Without tap hole.  
Fixing kit included  
Template to cut  
42,5 x 30,5 cm

**FLEX vasque**  
49 x 37 cm  
Avec trop-plein.  
Fixations incluses.  
Sans trou de robinetterie.  
Gabarit de découpe  
de 42,5 x 30,5 cm

**Раковина FLEX**  
49 x 37 см  
С переливом и  
установочным комплект.  
без отверстия под  
смеситель.  
Шаблон для установки  
раковины 42,5 x 30,5 см

Lavabos

# Semiempotrar

Wash-basins  
**Semi-recessed**

Lavabos  
**Semi-encastées**

Раковины  
**Полувстраиваемые**

Prácticos, funcionales y versátiles  
Practical, functional and versatile  
Pratiques, fonctionnelles et polyvalentes  
Практичные, функциональные и многогранные



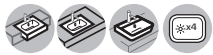

### Óvalo

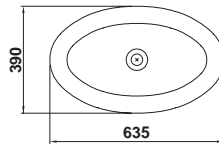

04320 **Lavabo ÓVALO de 63,5 x 39 cm**  
Sin rebosadero.  
Sin orificio de grifería.  
Posibilidad de instalación de semiempotrar, encimera o sobre-encimera.  
Plantilla de corte de 61,2 x 36,2 cm para instalación de semiempotrar o encimera.

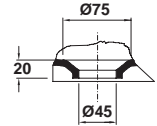
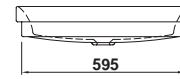
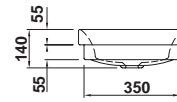

**ÓVALO wash-basin 63,5 x 39 cm**  
Without overflow and tap hole.  
Installation option available: semi-recessed, countertop and over-counter.  
Template to cut 61,2 x 36,2 cm for semi-recessed or countertop installation.

**ÓVALO Vasque 63,5 x 39 cm**  
Sans trop-plein et trou de robinetterie.  
Possibilité d'installation: à encastrer, à poser ou semi-encastree.  
Plan de découpe de 61,2 x 36,2 cm pour installation semi-encastree ou à encastrer.

**Раковина ÓVALO 63,5 x 39 см**  
Без перелива. Без отверстия под смеситель.  
Возможность установки полувстраиваемой, врезной накладной раковины.  
Шаблон для установки врезной или полувстраиваемой и врезной раковины 61,2 x 36,2 см



### Circle

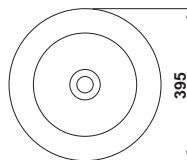

04330 **Lavabo CIRCLE de Ø 39,5 cm**  
Sin rebosadero.  
Sin orificio de grifería.  
Posibilidad de instalación de semiempotrar, encimera o sobre-encimera.  
Plantilla de corte circular de Ø 36 cm para instalación de semiempotrar o encimera

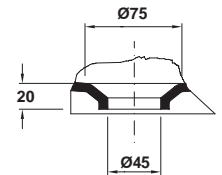
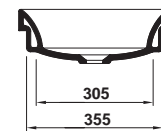
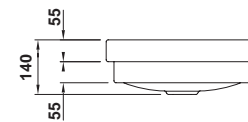

**CIRCLE wash-basin Ø 39,5 cm**  
Without overflow and tap hole.  
Installation option available: semi-recessed, countertop and over-counter.  
Circular template to cut Ø 36 cm for semi-recessed or countertop installation.

**CIRCLE Vasque Ø 39,5 cm**  
Sans trop-plein et trou de robinetterie.  
Possibilité d'installation: à encastrer, à poser ou semi-encastree.  
Plan de découpe circulaire de Ø 36 cm pour installation semi-encastree ou à encastrer.

**Раковина CIRCLE Ø 39,5 см**  
Без перелива. Без отверстия под смеситель.  
Возможность установки полувстраиваемой, врезной и накладной раковины.  
Шаблон для установки полувстраиваемой и врезной раковины Ø 36 см



### Jara

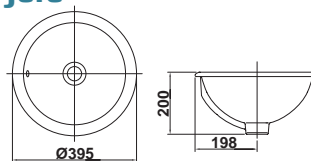

04220 **Lavabo JARA Ø 39,5 cm**  
Con rebosadero.  
Sin orificio de grifería.  
Posibilidad de instalación de semiempotrar o de encimera.  
Plantilla de corte circular de Ø 37 cm

**JARA wash-basin Ø 39,5 cm**  
With overflow. Without tap hole.  
Installation option available: semi-recessed or countertop.  
Circular template to cut Ø 37 cm

**JARA lavabo de Ø 39,5 cm**  
Avec Trop-plein. Sans trou de robinetterie.  
Possibilité d'installation: à semi-encastree ou encastree.  
Plan de découpe circulaire de Ø 37 cm

**Раковина JARA Ø 39,5 см**  
С переливом. Без отверстия под смеситель.  
Возможность установки полувстраиваемой и врезной раковины.  
Шаблон для установки раковины Ø 37 см



### Elia

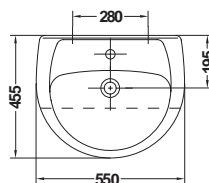

18070 **Lavabo ELIA de 55 x 45,5 cm**  
Con rebosadero  
Plantilla de corte de 50 x 25,5 cm

**ELIA wash-basin 55 x 45,5 cm**  
With overflow.  
Template to cut 50 x 25,5 cm

**ELIA Vasque 55 x 45,5 cm**  
Avec trop-plein.  
Gabarit de découpe de 50 x 25,5 cm

**Раковина ELIA 55 x 45,5 см**  
С переливом.  
Шаблон для установки раковины 50 x 25,5 см

Wash-basins  
**Over-counter**

Lavabos  
**Vasques à poser**

Раковины  
**Накладные**



Lavabos  
**Sobre-encimera**

**Elegancia y distinción**

Elegance & distinction

Élégance et raffinement

Изысканность и своеобразие





### Slim

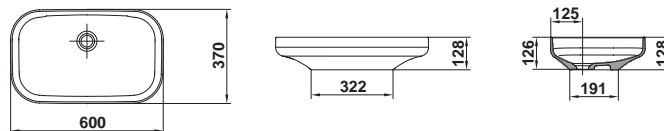

29245 **Lavabo SLIM de 60 x 37 cm**  
Sin rebosadero.  
Sin orificio de grifería.  
Instalación con válvula up-down.  
Ver p. 255

SLIM wash-basin  
60 x 37 cm  
Without overflow.  
Without tap-hole.  
Installation with  
up-down valve.  
See p. 255

Lavabo SLIM  
de 60 x 37 cm  
sans trop-plein.  
Sans trou de robinetterie.  
Installation avec  
bonde up-down.  
Voir p. 255

Раковина SLIM  
60 x 37 cm  
с переливным  
отверстием, без  
отверстия под  
смеситель  
Установка с донным  
клапаном типа.  
См стр. 255



### Slim

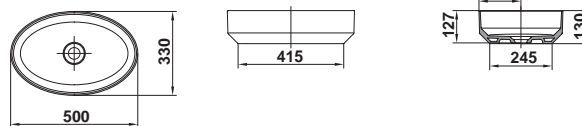

29240 **Lavabo SLIM de 50 x 33 cm**  
Sin rebosadero.  
Sin orificio de grifería.  
Instalación con válvula up-down.  
Ver p. 255

SLIM wash-basin  
50 x 33 cm  
Without overflow.  
Without tap-hole.  
Installation with  
up-down valve.  
See p. 255

Lavabo SLIM  
de 50 x 33 cm  
Sans trop-plein.  
Sans trou de robinetterie.  
Installation avec  
bonde up-down.  
Voir p. 255

Раковина SLIM  
50 x 33 cm  
с переливным  
отверстием, без  
отверстия под  
смеситель  
Установка с донным  
клапаном типа.  
См стр. 255





### Mid

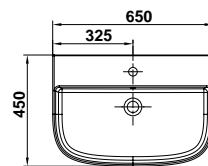

40025 **Lavabo MID**  
65 x 45 cm  
Con rebosadero.

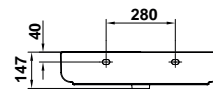

MID wash-basin  
65 x 45 cm  
With overflow.

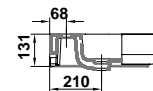

Lavabo MID de  
65 x 45 cm  
Avec trop-plein.

Раковина MID  
65 x 45 см  
С переливным  
отверстием.

Disponibilidad  
2º trimestre 2018.

Availability 2nd  
quarter 2018

Disponibilité 2ème  
trimestre 2018

В наличии со 2-ого  
квартала 2018 года

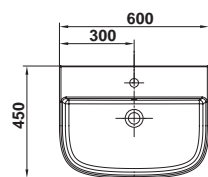

40035 **Lavabo MID**  
60 x 45 cm  
Con rebosadero.

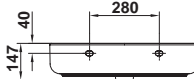

MID wash-basin  
60 x 45 cm  
With overflow.

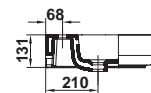

Lavabo MID de  
60 x 45 cm  
Avec trop-plein.

Раковина MID  
60 x 45 см  
С переливным.





Lavabos Mid  
Mid wash-basin  
Mid vasque  
Раковина Mid

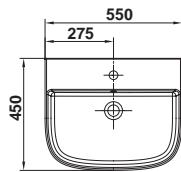

40045 Lavabo MID  
55 x 45 cm  
Con rebosadero.

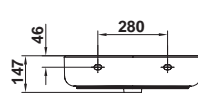

MID wash-basin  
55 x 45 cm  
With overflow.

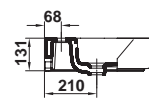

Lavabo MID de  
55 x 45 cm  
Avec trop-plein.

Раковина MID  
55 x 45 см  
С переливным.

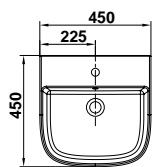

40085 Lavamanos MID  
45 x 45 cm  
Con rebosadero.

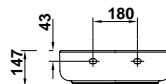

MID washstand  
45 x 45 cm  
With overflow.

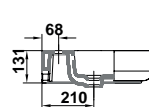

Lavemains MID de  
45 x 45 cm  
Avec trop-plein.

Рукомойник MID  
45 x 45 см  
С переливным  
отверстием.

Disponibilidad  
2º trimestre 2018.

Availability 2nd  
quarter 2018

Disponibilité 2ème  
trimestre 2018

В наличии со 2-ого  
квартала 2018 года



### Eos

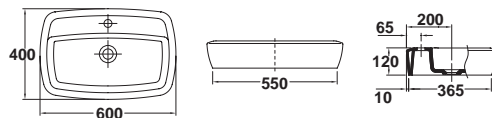

34025 Lavabo EOS de 60 x 40 cm Rectangular Sin rebosadero. Esmaltado por los cuatro lados.

EOS wash-basin 60 x 40 cm Rectangular Without overflow. Glazed on four sides.

EOS vasque 60 x 40 cm Rectangulaire Sans trop-plein. Émaillée sur les quatre côtés.

Раковина EOS 60 x 40 см Прямоугольная. Без перелива. Глазуванная с четырех сторон.



### Eos

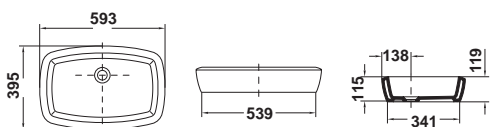

34020 Lavabo EOS de 59,3 x 39,5 cm Rectangular Sin rebosadero. Sin orificio de grifería.

EOS wash-basin 59,3 x 39,5 cm Rectangular Without overflow and tap-hole

EOS vasque 59,3 x 39,5 cm Rectangulaire Sans trop-plein et trou de robinetterie

Раковина EOS 59,3 x 39,5 см Прямоугольная. Без перелива. Без отверстия под смеситель.



### Eos

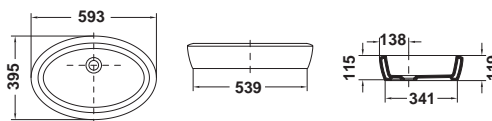

34030 Lavabo EOS de 59,3 x 39,5 cm Ovalado. Sin rebosadero. Sin orificio de grifería.

EOS wash-basin 59,3 x 39,5 cm Oval. Without overflow and tap-hole.

EOS vasque 59,3 x 39,5 cm Ovale. Sans trop-plein et trou de robinetterie

Раковина EOS 59,3 x 39,5 см Овальная. Без перелива. Без отверстия под смеситель.



### Eos

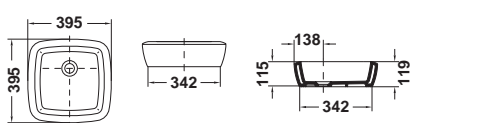

34040 Lavabo EOS de 39,5 x 39,5 cm Cuadrado. Sin rebosadero. Sin orificio de grifería.

EOS wash-basin 39,5 x 39,5 cm Square. Without overflow and tap-hole

EOS vasque 39,5 x 39,5 cm Vasque carrée. Sans trop-plein et trou de robinetterie

Раковина EOS 39,5 x 39,5 см Квадратная. Без перелива. Без отверстия под смеситель.



### Eos

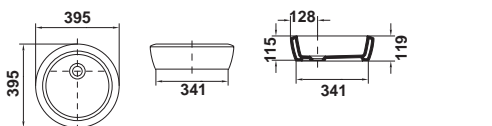

34050 Lavabo EOS de Ø 39,5 cm Circular Sin rebosadero. Sin orificio de grifería.

EOS wash-basin Ø 39,5 cm Circular Without overflow and tap-hole

EOS vasque Ø 39,5 cm Circulaire Sans trop-plein et trou de robinetterie

Раковина EOS 39,5 см Круглая. Без перелива. Без отверстия под смеситель.



Lavabo Eos cuadrado  
Eos wash-basin square  
Eos vasque carrée  
Раковина Eos квадратная

Lavabo Eos circular  
Eos wash-basin circular  
Eos vasque circulaire  
Раковина Eos круглая



Lavabo Eos rectangular.  
Eos wash-basin rectangular.  
Eos vasque rectangulaire.  
Раковина Eos прямоугольная.

Lavabo Eos ovalado  
Eos wash-basin oval  
Eos vasque ovale  
Раковина Eos овальная







### Elipse

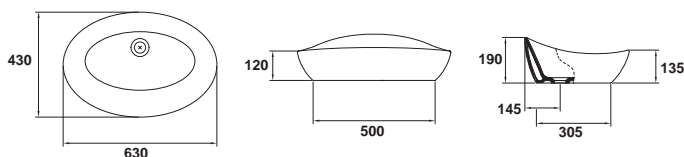

04250 Lavabo ELIPSE de 63 x 43 cm Sin rebosadero. Sin orificio de grifería.

ELIPSE wash-basin 63 x 43 cm without overflow and tap hole.

ELIPSE wash-basin 63 x 43 cm Sans trop-plein et trou de robinetterie.

Раковина ELIPSE 63 x 43 см Без перелива. Без отверстия под смеситель.



### Luna

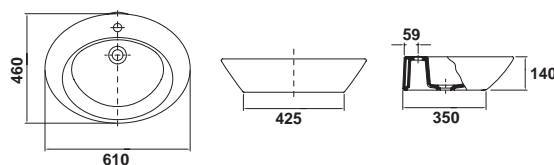

04260 Lavabo LUNA de 61 x 46 cm Sin rebosadero

LUNA wash-basin 61 x 46 cm Without overflow.

LUNA lavabo 61 x 46 cm Sans trop-plein.

Раковина LUNA 61 x 46 см Без перелива.



### City

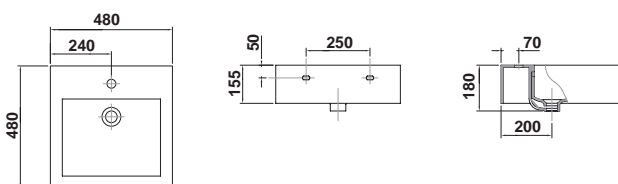

04120 Lavabo CITY de 48 x 48 cm Con rebosadero y juego de fijación. Posibilidad de instalación sobre-encimera o mural.

CITY wash-basin 48 x 48 cm With overflow. Fixing kit included. Wall-hung or over-counter installation option.

CITY lavabo 48 x 48 cm Avec trop-plein. Fixations incluses. Possibilité d'installation murale ou à poser.

Раковина CITY 48 x 48 см С переливом и установочным комплектом. Возможность установки на столешницу или на стену.

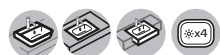

### Óvalo

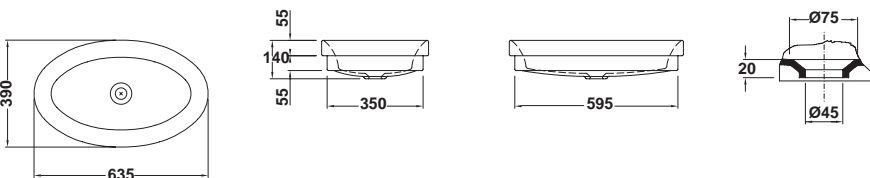

04320 Lavabo ÓVALO de 63,5 x 39 cm Sin rebosadero. Sin orificio de grifería Posibilidad de instalación sobre-encimera, encimera o semi-empotrar. Plantilla de corte de 56,2 x 31,2 cm para instalación sobre-encimera.

ÓVALO wash-basin 63,5 x 39 cm Without overflow and tap hole. Installation option available: over-counter, countertop or semi-recessed Template cut to 56,2 x 31,2 cm for over-counter installation.

ÓVALO lavabo 63,5 x 39 cm Sans trop-plein et trou de robinetterie. Possibilité d'installation: à poser, à encastrer ou semi-encastree Gabarit de découpe 56,2 x 31,2 cm pour installation à poser.

Раковина ÓVALO 63,5 x 39 см Без перелива. Без отверстия под смеситель. Возможность установки врезной, накладной или полувстраиваемой раковины. Шаблон 56,2 x 31,2 см для установки накладной раковины.





### Circle

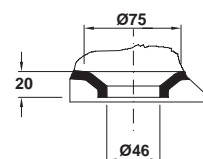
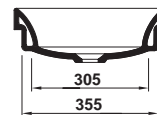
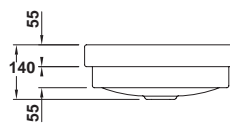
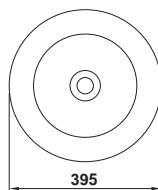

04330 **Lavabo CIRCLE**  
de Ø 39,5 cm  
Sin rebosadero.  
Sin orificio de grifería.  
Posibilidad de instalación  
sobre-encimera,  
encimera o semiempotrar  
Plantilla de corte de  
Ø 31,2 cm para  
instalación  
sobre-encimera.

**CIRCLE wash-basin**  
Ø 39,5 cm  
Without overflow and  
tap hole.  
Installation option  
available: over-counter,  
countertop or  
semi-recessed  
Template cut to  
Ø 31,2 cm  
for over-counter  
installation.

**CIRCLE lavabo**  
Ø 39,5 cm  
Sans trop-plein et  
trou de robinetterie.  
Possibilité d'installation:  
à poser, à encastrer ou  
semi-encastrée  
Gabarit de découpe  
de Ø 31,2 cm  
pour installation  
à poser.

**Раковина CIRCLE**  
Ø 39,5 см  
Без перелива.  
Без отверстия под  
смеситель.  
Возможность установки  
врезной, накладной  
или полувстраиваемой  
раковины.  
Шаблон Ø 31,2 см  
для установки  
накладной раковины.



### Soft

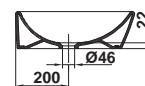
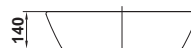
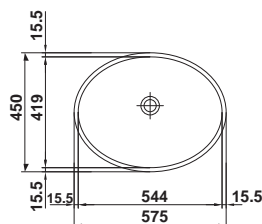

13050 **Lavabo SOFT**  
de 57,5 x 45 cm  
Sin repisa y sin rebosadero.  
Sin orificio de grifería.

**SOFT wash-basin**  
57,5 x 45 cm  
Without shelf and  
overflow.  
Without tap hole.

**SOFT lavabo**  
57,5 x 45 cm  
Sans trop-plein et plage de  
robinetterie.  
Sans trou de robinetterie.

**Раковина SOFT**  
57,5 x 45 см  
Без выступа. Без  
отверстия под смеситель.



Lavabo Soft  
Soft wash-basin  
Soft vasque  
Раковина Soft



### Soft

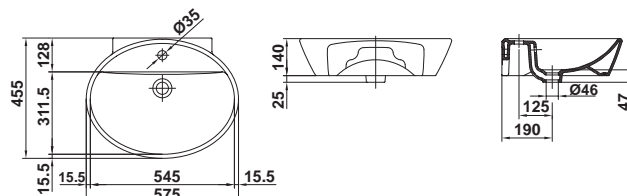

13060 **Lavabo SOFT de 57,5 x 45,5 cm**  
Con repisa, rebosadero y juego de fijación.  
Con orificio de grifería.  
Posibilidad de instalación sobre-encimera o mural.

**SOFT wash-basin 57,5 x 45,5 cm**  
With shelf, overflow and fixing kit.  
With tap hole.  
Wash-basin for over-counter or wall-hung installation.

**SOFT lavabo 57,5 x 45,5 cm**  
Avec trop-plein et plage de robinetterie.  
Fixations incluses.  
Avec trou de robinetterie.  
Installation murale ou à poser.

**Раковина SOFT 57,5 x 45,5 см**  
С выступом. С переливом и установочным комплектом.  
С отверстием под смеситель.  
Возможность установки на столешницу или на стену.



### Urban

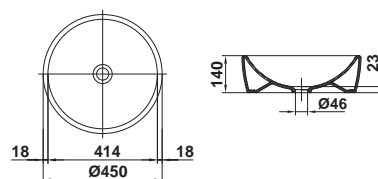

13040 **Lavabo URBAN de Ø 45 cm**  
Sin repisa y sin rebosadero.  
Sin orificio de grifería

**URBAN lavabo Ø 45 cm**  
Sans trop-plein et plage de robinetterie.  
Sans trou de robinetterie

**URBAN lavabo Ø 45 cm**  
Sans trop-plein et plage de robinetterie.  
Sans trou de robinetterie

**Накладная раковина URBAN Ø 45 см**  
Без выступа. Без перелива. без отверстия под смеситель



### Urban

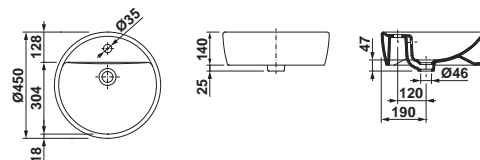

13030 **Lavabo URBAN de Ø 45 cm**  
Con repisa y rebosadero.  
Con orificio de grifería

**URBAN wash-basin Ø 45 cm**  
With shelf and overflow.  
With tap hole

**URBAN lavabo Ø 45 cm**  
Avec trop-plein et plage de robinetterie.  
Avec trou de robinetterie

**Накладная раковина URBAN Ø 45 см**  
С выступом. С переливом.  
С отверстием под смеситель



### Bowl

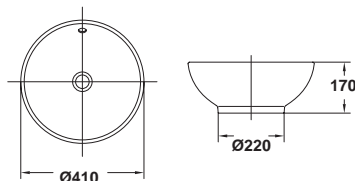

10041 Lavabo BOWL  
de Ø 41 cm  
Con rebosadero.  
Sin orificio de grifería.

BOWL wash-basin  
Ø 41 cm  
With overflow,  
without tap hole.

BOWL lavabo  
Ø 41cm  
Avec trop-plein sans  
trou de robinetterie

Раковина BOWL  
Ø 41 см  
Без отверстия под  
смеситель с переливом.



### Casual

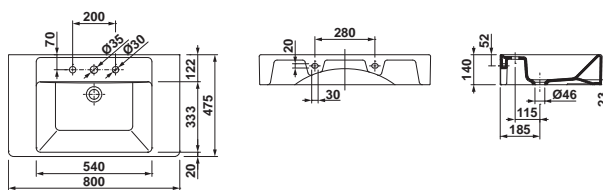

13010 Lavabo CASUAL  
de 80 x 47,5 cm  
Sin rebosadero y  
con juego de fijación.  
Posibilidad de instalación  
sobre-encimera o mural  
Combinable con muebles  
CASUAL.  
Ver p. 327

CASUAL wash-basin  
80 x 47,5 cm  
Without overflow.  
Fixing kit included.  
Installation option  
available: over-counter or  
wall-hung  
Compatible with  
CASUAL furniture.  
See p. 327

CASUAL lavabo  
80 x 47,5 cm  
Sans trop-plein.  
Fixations incluses.  
Possibilité d'installation  
murale ou à poser  
Combinable avec  
des meubles CASUAL.  
Voir p. 327

Раковина CASUAL  
80 x 47,5 см  
Без перелива,  
с установочным  
комплектom.  
Возможность установки  
на столешницу или на  
стену. Сочетается  
с мебелью CASUAL.  
См стр. 327



### Casual

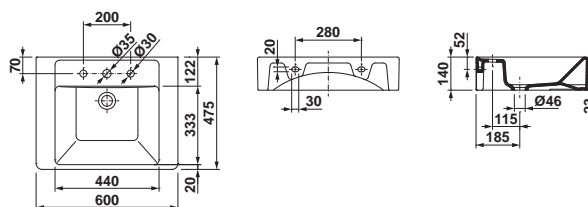

13020 Lavabo CASUAL  
de 60 x 47,5 cm  
Sin rebosadero y con juego  
de fijación. Posibilidad de  
instalación sobre-encimera  
o mural. Combinable con  
muebles CASUAL.  
Ver p. 327

CASUAL wash-basin  
60 x 47,5 cm  
Without overflow.  
Fixing kit included.  
Wall-hung or over-counter  
installation option.  
Compatible with  
CASUAL furniture.  
See p. 327

CASUAL lavabo  
60 x 47,5 cm  
Sans trop-plein.  
Fixations incluses.  
Possibilité d'installation  
murale ou à poser  
Combinable avec  
des meubles CASUAL.  
Voir p. 327

Раковина CASUAL  
60 x 47,5 см  
Без перелива,  
с установочным  
комплектom.  
Возможность установки  
на столешницу или  
на стену. Сочетается  
мебелью CASUAL.  
См стр. 327



### Flex

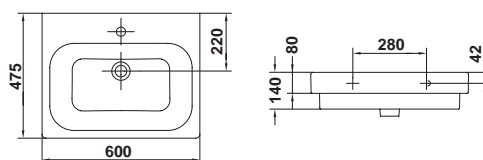

26010 **Lavabo FLEX de 60 x 47,5 cm**  
Con rebosadero y juego de fijación.  
Posibilidad de instalación sobre-encimera o mural.

**FLEX wash-basin 60 x 47,5 cm**  
With overflow.  
Fixing kit included.  
Installation option available: over-counter or wall-hung.

**FLEX lavabo 60 x 47,5 cm**  
Avec trop-plein.  
Fixations incluses.  
Possibilité d'installation murale ou à poser.

**Раковина FLEX 60 x 47,5 см**  
С переливом и установочным комплектом.  
Возможность установки на столешницу или на стену.



### Emma Square

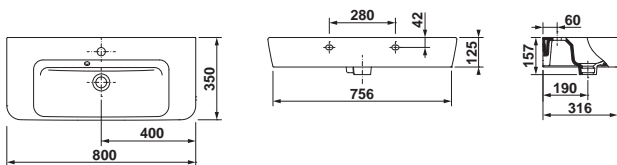

27035 **Lavabo EMMA SQUARE de 80 x 35 cm compact.**  
Cubeta centrada.  
Con rebosadero y juego de fijación.  
Posibilidad de instalación sobre-encimera o mural.

**EMMA SQUARE wash-basin 80 x 35 cm compact.**  
With overflow.  
Centred basin.  
Fixing kit included.  
Wall-hung or over-counter installation.

**EMMA SQUARE lavabo 80 x 35 cm compact avec trop-plein.**  
Vasque centrée.  
Fixations incluses.  
Possibilité d'installation murale ou à poser.

**Раковина compact EMMA SQUARE 80 x 35 см**  
Чаша посередине.  
С переливом и установочным комплектом.  
Возможность установки на столешницу или на стену.



### Emma Square

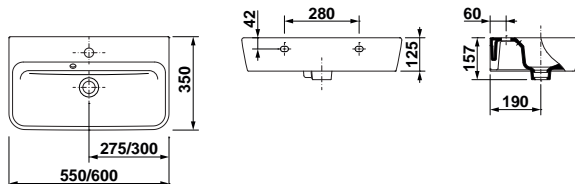

27015 **Lavabo EMMA SQUARE de 60 x 35 cm compact.**  
Con rebosadero y juego de fijación.  
Posibilidad de instalación sobre-encimera o mural.

**EMMA SQUARE wash-basin 60 x 35 cm compact.**  
With overflow.  
Fixing kit included.  
Wall-hung or over-counter installation option.

**EMMA SQUARE lavabo 60 x 35 cm compact.**  
Avec trop-plein.  
Fixations incluses.  
Possibilité d'installation murale ou à poser.

**Раковина compact EMMA SQUARE 60 x 35 см**  
С переливом и установочным комплектом.  
Возможность установки на столешницу или на стену.



27005 **Lavabo EMMA SQUARE de 55 x 35 cm compact.**  
Con rebosadero y juego de fijación.  
Posibilidad de instalación sobre-encimera o mural.

**EMMA SQUARE wash-basin 55 x 35 cm compact.**  
With overflow.  
Fixing kit included.  
Wall-hung or over-counter installation option.

**EMMA SQUARE lavabo 55 x 35 cm compact.**  
Avec trop-plein.  
Fixations incluses.  
Possibilité d'installation murale ou à poser.

**Раковина compact EMMA SQUARE 55 x 35 см**  
С переливом и установочным комплектом.  
Возможность установки на столешницу или на стену.





Lavabo Flex  
Flex wash-basin  
Flex Emma square vasque  
Раковина Flex



Lavabo Emma Square  
Emma square wash-basin  
Emma square vasque  
Раковина Emma Square



## Emma Square

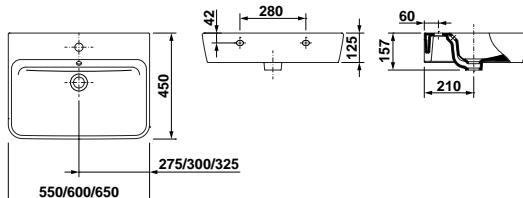

- |       |   |  |  |   |
|-------|---|--|--|---|
| 27020 | <p><b>Lavabo EMMA SQUARE de 65 x 45 cm</b><br/>Con rebosadero y juego de fijación.<br/>Posibilidad de instalación sobre-encimera o mural<br/>Combinable con muebles EMMA SQUARE.<br/>Ver p. 318-320</p> | <p><b>EMMA SQUARE wash-basin 65 x 45 cm</b><br/>With overflow.<br/>Fixing kit included.<br/>Wall-hung or over-counter installation option.<br/>Compatible with EMMA SQUARE furniture.<br/>See p. 318-320</p> | <p><b>EMMA SQUARE lavabo 65 x 45 cm</b><br/>Avec trop-plein.<br/>Fixations incluses.<br/>Possibilité d'installation murale ou à poser<br/>Combinable avec des meubles EMMA SQUARE.<br/>Voir p. 318-320</p> | <p><b>Раковина EMMA SQUARE 65 x 45 см</b><br/>С переливом и установочным комплектом.<br/>Возможность установки на столешницу или на стену. Комбинируется с мебелью EMMA SQUARE.<br/>См стр. 318-320</p> |
| 27010 | <p><b>Lavabo EMMA SQUARE de 60 x 45 cm</b><br/>Con rebosadero y juego de fijación.<br/>Posibilidad de instalación sobre-encimera o mural<br/>Combinable con muebles EMMA SQUARE.<br/>Ver p. 318-320</p> | <p><b>EMMA SQUARE wash-basin 60 x 45 cm</b><br/>With overflow.<br/>Fixing kit included.<br/>Wall-hung or over-counter installation option.<br/>Compatible with EMMA SQUARE furniture.<br/>See p. 318-320</p> | <p><b>EMMA SQUARE lavabo 60 x 45 cm</b><br/>Avec trop-plein.<br/>Fixations incluses.<br/>Possibilité d'installation murale ou à poser<br/>Combinable avec des meubles EMMA SQUARE.<br/>Voir p. 318-320</p> | <p><b>Раковина EMMA SQUARE 60 x 45 см</b><br/>С переливом и установочным комплектом.<br/>Возможность установки на столешницу или на стену. Комбинируется с мебелью EMMA SQUARE.<br/>См стр. 318-320</p> |
| 27000 | <p><b>Lavabo EMMA SQUARE de 55 x 45 cm</b><br/>Con rebosadero y juego de fijación.<br/>Posibilidad de instalación sobre-encimera o mural<br/>Combinable con muebles EMMA SQUARE.<br/>Ver p. 318-320</p> | <p><b>EMMA SQUARE wash-basin 55 x 45 cm</b><br/>With overflow.<br/>Fixing kit included.<br/>Wall-hung or over-counter installation option.<br/>Compatible with EMMA SQUARE furniture.<br/>See p. 318-320</p> | <p><b>EMMA SQUARE lavabo 55 x 45 cm</b><br/>Avec trop-plein.<br/>Fixations incluses.<br/>Possibilité d'installation murale ou à poser<br/>Combinable avec des meubles EMMA SQUARE.<br/>Voir p. 318-320</p> | <p><b>Раковина EMMA SQUARE 55 x 45 см</b><br/>С переливом и установочным комплектом.<br/>Возможность установки на столешницу или на стену. Комбинируется с мебелью EMMA SQUARE.<br/>См стр. 318-320</p> |



## Emma Square

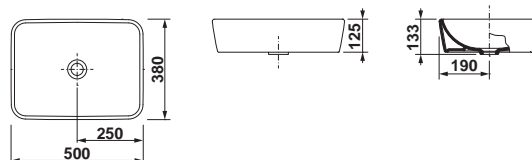

- |       |  |  |  |  |
|-------|--|--|--|--|
| 27050 | <p><b>Lavabo EMMA SQUARE de 50 x 38 cm</b><br/>Sin rebosadero.<br/>Sin orificio de grifería.</p> | <p><b>EMMA SQUARE wash-basin 50 x 38 cm</b><br/>without overflow and tap hole.</p> | <p><b>EMMA SQUARE vasque 50 x 38 cm</b><br/>Sans trop-plein et trou de robinetterie.</p> | <p><b>Раковина EMMA SQUARE 50 x 38 см</b><br/>Без перелива. Без отверстия под смеситель.</p> |
|-------|--|--|--|--|

Lavabo Flex  
Flex wash-basin  
Flex square vasque  
Раковина Flex



Lavabo STREET  
STREET wash-basin  
STREET vasque  
Раковина STREET



### Street

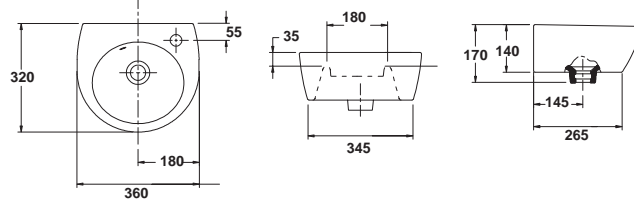

31090 **Lavamanos STREET de 36 x 32 cm**  
Con rebosadero y juego de fijación.  
Orificio de grifería a la derecha  
Posibilidad de instalación sobre-encimera o mural.

**STREET washstand 36 x 32 cm**  
With overflow.  
Fixing kit included  
Right-sided tap hole.  
Wall-hung or over-counter installation option.

**STREET lavemains 36 x 32 cm**  
Avec trop-plein.  
Fixations incluses.  
Trou pour la robinetterie à droite.  
Possibilité d'installation murale ou à poser.

**Рукомойник STREET 36 x 32 см**  
С переливом и установочным комплектом.  
Отверстие под смеситель справа  
Возможность установки на стену или на столешницу.



Lavabo SWEET  
SWEET wash-basin  
SWEET vasque  
Раковина SWEET



Lavabo Wave  
Wave wash-basin  
Wave vasque  
Раковина Wave



### Wave

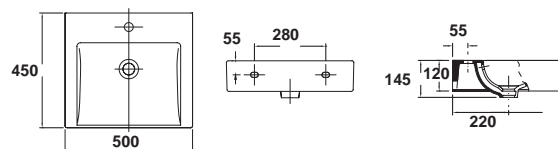

03030 **Lavabo WAVE de 50 x 45 cm**  
Con rebosadero y juego de fijación.  
Posibilidad de instalación sobre-encimera o mural.

**WAVE wash-basin 50 x 45 cm**  
With overflow.  
Fixing kit included.  
With tap hole.  
Wall-hung or over-counter installation option.

**WAVE lavabo 50 x 45 cm**  
Avec trop-plein.  
Fixations incluses.  
Possibilité d'installation murale ou à poser.

**Раковина WAVE 50 x 45 cm**  
С переливом и установочным комплектом.  
Возможность установки на столешницу или на стену.



### Sweet

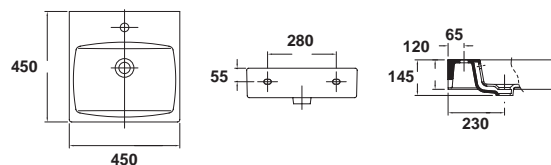

03050 **Lavabo SWEET de 45 x 45 cm**  
Con rebosadero y juego de fijación.  
Posibilidad de instalación sobre-encimera o mural.

**SWEET wash-basin 45 x 45 cm**  
With overflow.  
Fixing kit included.  
Wall-hung or over-counter installation option.

**SWEET lavabo 45 x 45 cm**  
Avec trop-plein.  
Fixations incluses.  
Possibilité d'installation murale ou à poser.

**Раковина SWEET 45 x 45 cm**  
С переливом и установочным комплектом.  
Возможность установки на столешницу или на стену.



Wash-basins  
**Vanity**

Lavabos  
**Lavabos à poser  
sur meuble**

Раковины  
**Столешницы**

Lavabos  
**Sobremueble**

**Integración total**  
Complete integration  
Intégration totale  
Целостный блок



### Klea

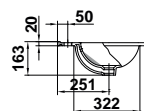
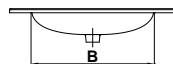
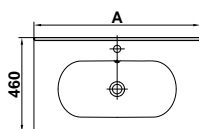

| A    | B   |
|------|-----|
| 1010 | 700 |
| 810  | 600 |
| 610  | 500 |

33070 Lavabo KLEA de 101 x 46 x 1,5 cm  
Con rebosadero.  
Combinable con muebles KLEA.  
Ver p. 288

KLEA wash-basin 101 x 46 x 1,5 cm  
With overflow.  
Compatible with KLEA furniture.  
See p. 288

KLEA lavabo 101 x 46 x 1,5 cm  
Avec trop-plein.  
Combinable avec des meubles KLEA.  
Voir p. 288

Раковина KLEA 101 x 46 x 1,5 см  
С переливом.  
Комбинируется с мебелью KLEA.  
См стр. 288

33075 Lavabo KLEA de 81 x 46 x 1,5 cm  
Con rebosadero.  
Combinable con muebles KLEA.  
Ver p. 288

KLEA wash-basin 81 x 46 x 1,5 cm  
With overflow.  
Compatible with KLEA furniture.  
See p. 288

KLEA lavabo 81 x 46 x 1,5 cm  
Avec trop-plein.  
Combinable avec des meubles KLEA.  
Voir p. 288

Раковина KLEA 81 x 46 x 1,5 см  
С переливом.  
Комбинируется с мебелью KLEA.  
См стр. 288

33080 Lavabo KLEA de 61 x 46 x 1,5 cm  
Con rebosadero.  
Combinable con muebles ÁGATA.  
Ver p. 300-301

KLEA wash-basin 61 x 46 x 1,5 cm  
With overflow.  
Compatible with KLEA furniture.  
See p. 300-301

KLEA lavabo 61 x 46 x 1,5 cm  
Avec trop-plein.  
Combinable avec des meubles KLEA.  
Voir p. 300-301

Раковина KLEA 61 x 46 x 1,5 см  
С переливом.  
Комбинируется с мебелью KLEA.  
См стр. 300-301



### Emma

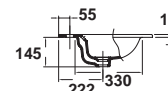
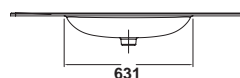
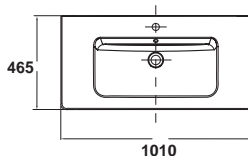

30030 Lavabo EMMA de 101 x 46,5 x 1,4 cm  
Con rebosadero.  
Combinable con muebles ÁGATA.  
Ver p. 296

EMMA wash-basin 101 x 46,5 x 1,4 cm  
With overflow.  
Compatible with ÁGATA furniture.  
See p. 296

EMMA lavabo 101 x 46,5 x 1,4 cm  
Avec trop-plein.  
Combinable avec des meubles ÁGATA.  
Voir p. 296

Раковина EMMA 101 x 46,5 x 1,4 см  
С переливом.  
Комбинируется с мебелью ÁGATA.  
См стр. 296



### Emma

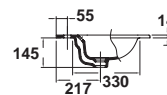
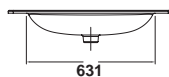
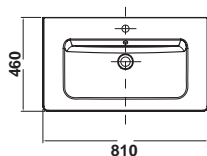

30050 Lavabo EMMA de 81 x 46 x 1,4 cm  
Con rebosadero.  
Combinable con muebles EMMA y ÁGATA.  
Ver p. 300

EMMA wash-basin 81 x 46 x 1,4 cm  
With overflow.  
Compatible with EMMA and ÁGATA furniture.  
See p. 300

EMMA lavabo 81 x 46 x 1,4 cm  
Avec trop-plein.  
Combinable avec des meubles EMMA et ÁGATA.  
Voir p. 300

Раковина EMMA 81 x 46 x 1,4 см  
С переливом.  
Комбинируется с мебелью EMMA и ÁGATA.  
См стр. 300

NEW



### Mid

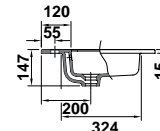
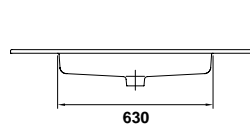
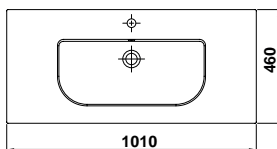

40060 Lavabo MID de 101 x 46 x 1,5 cm  
Con rebosadero.

MID wash-basin  
101 x 46 x 1,5 cm  
With overflow.

MID lavabo  
101 x 46 x 1,5 cm  
Avec trop-plein.

Раковина MID  
101 x 46 x 1,5 cm  
С переливом.

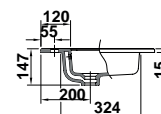
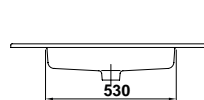
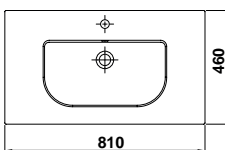

40065 Lavabo MID de 81 x 46 x 1,5 cm  
Con rebosadero.

MID wash-basin  
81 x 46 x 1,5 cm  
With overflow.

MID lavabo  
81 x 46 x 1,5 cm  
Avec trop-plein.

Раковина MID  
81 x 46 x 1,5 cm  
С переливом.

Disponibilidad  
2º trimestre 2018.

Availability 2nd  
quarter 2018

Disponibilité 2ème  
trimestre 2018

В наличии со 2-ого  
квартала 2018 года

### Smile

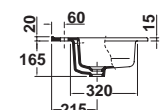
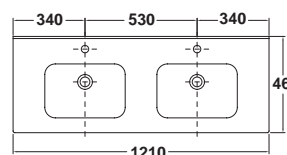
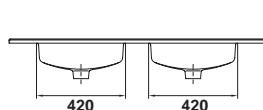

10157 Lavabo SMILE de 121 x 46 x 1,5 cm  
Con rebosadero.

SMILE wash-basin  
121 x 46 x 1,5 cm  
With overflow.

SMILE lavabo  
de 121 x 46 x 1,5 cm  
Avec trop-plein.

Раковина SMILE  
121 x 46 x 1,5 cm  
С переливом.

### Smile

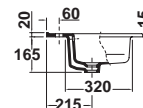
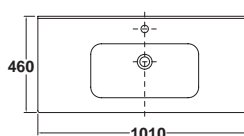

10156 Lavabo SMILE de 101 x 46 x 1,5 cm  
Con rebosadero.

SMILE wash-basin  
101 x 46 x 1,5 cm  
With overflow.

SMILE lavabo  
101 x 46 x 1,5 cm  
Avec trop-plein.

Раковина SMILE  
101 x 46 x 1,5 cm  
С Переливом.





## Smile

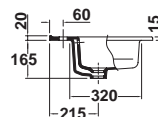
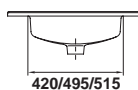
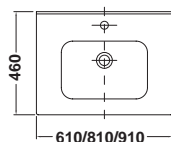

- 10058 **Lavabo SMILE**  
de 91 x 46 x 1,5 cm  
Con rebosadero.
- 10056 **Lavabo SMILE**  
de 81 x 46 x 1,5 cm  
Con rebosadero.  
Combinable con muebles  
JADE y NURA.  
Ver p. 304-313

**SMILE wash-basin**  
91 x 46 x 1,5 cm  
With overflow.

**SMILE wash-basin**  
81 x 46 x 1,5 cm  
With overflow.  
Compatible with JADE  
and NURA furniture.  
See p. 304-313

**SMILE lavabo**  
91 x 46 x 1,5 cm  
Avec trop-plein.

**SMILE lavabo**  
81 x 46 x 1,5 cm  
Avec trop-plein  
Combinable avec des  
meubles JADE  
et NURA.  
Voir p. 304-313

**Раковина Smile**  
91 x 46 x 1,5 см  
С переливом.

**Раковина Smile**  
81 x 46 x 1,5 см  
С переливом.  
Комбинируется с  
мебелью JADE и NURA.  
См стр. 304-313

- 10054 **Lavabo SMILE**  
de 61 x 46 x 1,5 cm  
Combinable con muebles  
JADE y NURA.  
Ver p. 308-313

**SMILE wash-basin**  
61 x 46 x 1,5 cm  
With overflow.  
Compatible with JADE  
and NURA furniture.  
See p. 308-313

**SMILE lavabo**  
61 x 46 x 1,5 cm  
Avec trop-plein.  
Combinable avec des  
meubles JADE  
et NURA.  
Voir p. 308-313

**Раковина Smile**  
61 x 46 x 1,5 см  
С переливом.  
Комбинируется с  
мебелью JADE и NURA.  
См стр. 308-313



## Casual

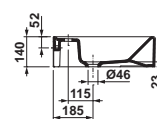
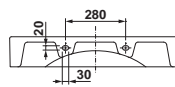
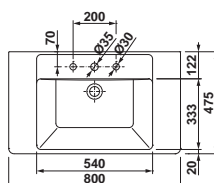

- 13010 **Lavabo CASUAL**  
de 80 x 47,5 cm  
Sin rebosadero y  
con juego de fijación.  
Posibilidad de instalación  
sobremueble,  
sobre-encimera o mural  
Combinable con muebles  
CASUAL.  
Ver p. 327

**CASUAL wash-basin**  
80 x 47,5 cm  
Without overflow.  
Fixing kit included.  
Installation option availa-  
ble: vanity, over-counter  
or wall-hung  
Compatible with  
CASUAL furniture.  
See p. 327

**CASUAL lavabo**  
80 x 47,5 cm  
Sans trop-plein.  
Fixations incluses.  
Possibilités d'installation  
sur meuble, à poser ou  
murale  
Combinable avec  
des meubles CASUAL.  
Voir p. 327

**Раковина CASUAL**  
80 x 47,5 см  
Без перелива, с  
установочным  
комплектom.  
Возможность установки  
раковины-столешницы,  
накладной или  
настенной раковины  
Комбинируется с  
мебелью CASUAL.  
См стр. 327

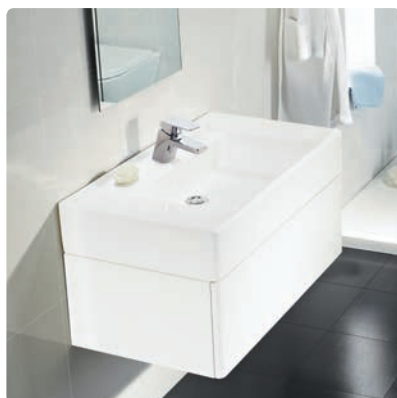

## Casual

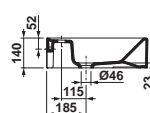
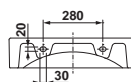
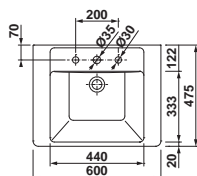

- 13020 **Lavabo CASUAL**  
de 60 x 47,5 cm  
Sin rebosadero y  
con juego de fijación.  
Posibilidad de instalación  
sobremueble,  
sobre-encimera o mural  
Combinable con muebles  
CASUAL.  
Ver p. 327

**CASUAL wash-basin**  
60 x 47,5 cm  
without overflow.  
Fixing kit included.  
Installation option availa-  
ble: vanity, over-counter  
or wall-hung  
Compatible with  
CASUAL furniture.  
See p. 327

**CASUAL lavabo**  
60 x 47,5 cm  
Sans trop-plein.  
Fixations incluses.  
Possibilités d'installation  
sur meuble,  
à poser ou murale  
Combinable avec des  
meubles CASUAL.  
Voir p. 327

**Раковина CASUAL**  
60 x 47,5 см  
Без перелива,  
с установочным  
комплектom.  
Возможность установки  
раковины-столешницы,  
накладной или  
настенной раковины  
Комбинируется  
с мебелью CASUAL.  
См стр. 327

Wash-basins  
**Wall-hung**

Lavabos  
**Lavabos à  
fixation murale**

Раковины  
**Настенные**

Lavabos  
**Murales**

**Espíritu minimalista**  
Minimalist spirit  
Esprit minimaliste  
Дух минимализма



## Ver lavabos murales en pág.:

See more wall-hung wash-basins on pages: | Voir plus de lavabos muraux aux pages:  
См другие настенные раковины на стр.



Mid  
p. 68 **NEW**



Street Square  
p. 80



City  
p. 136



Soft  
p. 138



Casual  
p. 139



Flex  
p. 140



Emma Square  
p. 140-142



Street  
p. 144



Wave  
p. 145



Sweet  
p. 145





Lavabo Casual  
Casual wash-basin  
Casual vasque  
Раковина Casual



Lavabo Wave  
Wave wash-basin  
Wave vasque  
Раковина Wave





Lavabo Sweet  
Sweet Wash-Basin  
Sweet Vasque  
Раковина Sweet



Lavabo Flex  
Flex Wash-Basin  
Flex Vasque  
Раковина Flex



Wash-basins  
**Wash stands**

Lavabos  
**Lave-mains**

Раковины  
**Рукомойники**

Lavabos

# Lavamanos

**Optimización del espacio**  
Space optimization  
Optimisation de l'espace  
Оптимизация пространства





### Isla

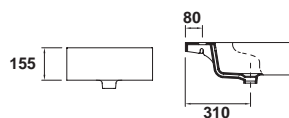
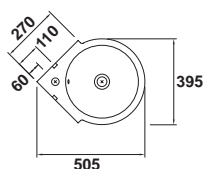

04410 Lavamanos ISLA de Ø 39,5 cm  
Con rebosadero y juego de fijación.  
Instalación mural en rincón

ISLA wash stand Ø 39,5 cm  
With overflow.  
Fixing kit included.  
Wall-hung corner installation.

ISLA lave-mains Ø 39,5 cm  
Avec trop-plein.  
Fixations incluses.  
Installation murale en coin

Рукомойник ISLA Ø 39,5 см  
Переливом и установочным комплектом.  
Настенная угловая установка

### Emma Square

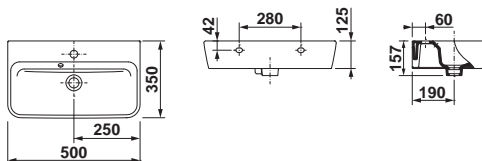

27080 Lavamanos EMMA SQUARE de 50 x 35 cm  
Con rebosadero y juego de fijación.  
Posibilidad de instalación mural o sobre-encimera.

EMMA SQUARE wash stand 50 x 35 cm  
With overflow.  
Fixing kit included.  
For over-counter and wall-hung installation

EMMA SQUARE lave-mains 50 x 35 cm  
Avec trop-plein.  
Fixations incluses.  
Possibilité d'installation murale ou à poser

Рукомойник EMMA SQUARE 50 x 35 см  
С переливом и установочным комплектом.  
Возможность установки на стену или на столешницу.



### Emma Square

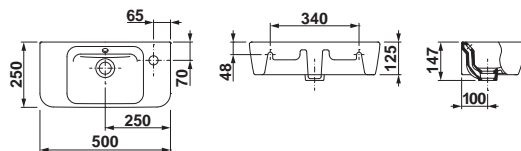

27095 **Lavamanos EMMA SQUARE de 50 x 25 cm**  
Con rebosadero y juego de fijación. Posibilidad de instalación mural o sobre-encimera.

**EMMA SQUARE wash stand 50 x 25 cm**  
With overflow. Fixing kit included. For over-counter and wall-hung installation

**EMMA SQUARE lave-mains 50 x 25 cm**  
Avec trop-plein. Fixations incluses. Possibilité d'installation murale ou à poser

**Рукомойник EMMA SQUARE 50 x 25 см**  
С переливом и установочным комплектом. Возможность установки на стену или на столешницу.

### Emma Square

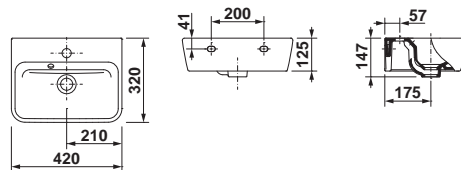

27085 **Lavamanos EMMA SQUARE de 42 x 32 cm**  
Con rebosadero y juego de fijación. Posibilidad de instalación mural o sobre-encimera.

**EMMA SQUARE wash stand 42 x 32 cm**  
With overflow. Fixing kit included. For over-counter and wall-hung installation.

**EMMA SQUARE lave-mains 42 x 32 cm**  
Avec trop-plein. Fixations incluses. Possibilité d'installation murale ou à poser.

**Рукомойник EMMA SQUARE 42 x 32 см**  
С переливом и установочным комплектом. Возможность установки на стену или на столешницу.

### Emma Square

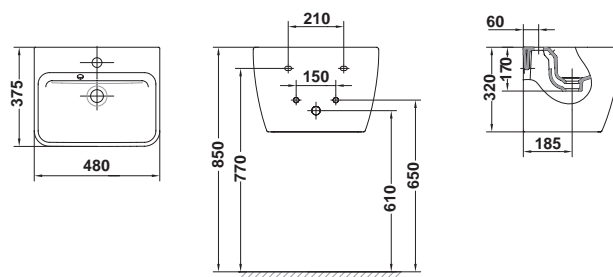

27075 **Lavamanos EMMA SQUARE de 48 x 37,5 cm**  
Con pedestal integrado, rebosadero y juego de fijación. Instalación mural.

**EMMA SQUARE wash stand 48 x 37,5 cm**  
With integrated pedestal and overflow. Fixing kit included. Wall-hung installation.

**EMMA SQUARE lave-mains 48 x 37,5 cm**  
Colonne intégrée et trop-plein. Fixations incluses. Installation murale.

**Рукомойник EMMA SQUARE 48 x 37,5 см**  
Со встроенным пьедесталом, переливом и установочным комплектом. Настенная установка.



NEW



### Mid

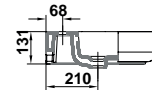
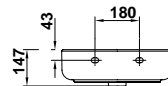
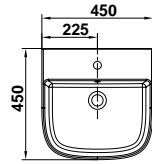

40080 **Lavamanos MID**  
de 45 x 45 cm  
Con rebosadero  
y juego de fijación.  
Instalación mural

MID wash stand  
45 x 45 cm  
With overflow.  
Fixing kit included.  
Wall-hung installation

MID lave-mains  
45 x 45 cm  
Avec trop-plein.  
Fixations incluses.  
Installation murale

Рукомойник  
MID 45 x 45 см  
С переливом и  
установочным  
комплектom.  
Настенная установка



### Lyra

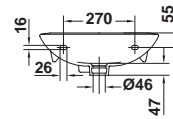
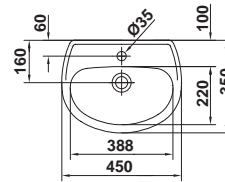

29090 **Lavamanos LYRA**  
de 45 x 35 cm  
Con rebosadero  
y sin juego de fijación.  
Instalación mural

LYRA wash stand  
45 x 35 cm  
With overflow.  
Fixing kit not included.  
Wall-hung installation

LYRA lave-mains  
45 x 35 cm  
Avec trop-plein.  
Sans jeu de fixation.  
Installation murale

Рукомойник LYRA  
45 x 35 см  
С переливом и  
без установочного  
комплекта.  
Настенная установка



### Sena

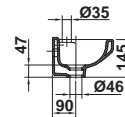
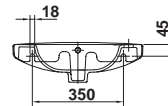
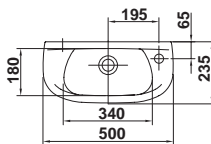

29270 **Lavamanos SENA**  
de 50 x 23,5 cm  
Con rebosadero.  
Sin juego de fijación.  
Orificio de grifería  
a la derecha  
Instalación mural.

SENA wash stand  
50 x 23,5 cm  
With overflow.  
Fixing kit included.  
Right side tap-hole  
Wall-hung installation

SENA lave-mains  
50 x 23,5 cm  
Avec trop-plein.  
Sans jeu de fixation.  
Trou de robinetterie  
a droite  
Installation murale.

Рукомойник SENA  
50 x 23,5 см  
С переливом и  
без установочного  
комплекта.  
отверстие под  
смеситель справа  
Настенная установка.

## Street

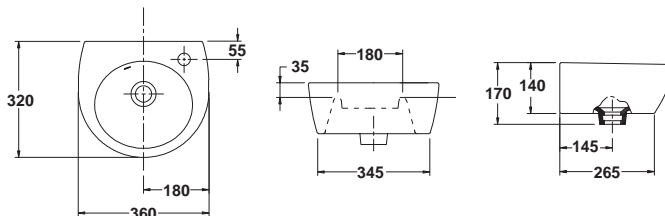

31090 **Lavamanos STREET de 36 x 32 cm**  
Con rebosadero y juego de fijación.  
Posibilidad de instalación mural o sobre-encimera.

**STREET wash stand 36 x 32 cm**  
With overflow.  
Fixing kit included.  
Over-counter or wall-hung installation option.

**STREET lave-mains 36 x 32 cm**  
Avec trop-plein.  
Fixations incluses.  
Possibilité d'installation à poser ou murale.

**Рукомойник STREET 36 x 32 см**  
С переливом и установочным комплектом.  
Возможность установки на стену или на столешницу.

## Street Square

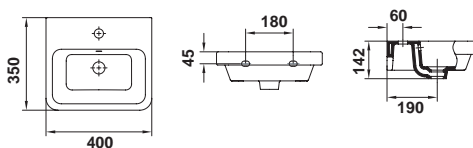

05050 **Lavamanos STREET SQUARE de 40 x 35 cm**  
Con rebosadero y juego de fijación.  
Instalación mural.

**STREET SQUARE wash stand 40 x 35 cm**  
With overflow.  
Fixing kit included.  
Wall-hung installation.

**STREET SQUARE lave-mains 40 x 35 cm**  
Avec trop-plein.  
Fixations incluses.  
Installation murale.

**Рукомойник STREET SQUARE 40 x 35 см**  
С переливом и установочным комплектом.  
Настенная установка.

## Nila

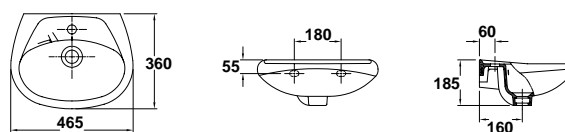

17080 **Lavamanos NILA de 46 x 36 cm**  
Con rebosadero y juego de fijación.  
Instalación mural.

**NILA wash stand 46 x 36 cm**  
With overflow.  
Fixing kit included.  
Wall-hung installation.

**NILA lave-mains 46 x 36 cm**  
Avec trop-plein.  
Fixations incluses.  
Installation murale.

**Рукомойник NILA 46 x 36 см**  
С переливом и установочным комплектом.  
Настенная установка.



Lavabo Sena  
Sena Wash-Basin  
Sena Vasque  
Раковина Sena



Lavabo Street Square  
Street Square Wash-Basin  
Street Square Vasque  
Раковина Street Square

# 04

## **INTRODUCCIÓN** INTRODUCTION INTRODUCTION ОГЛАВЛЕНИЕ

162.

## **GRIFERÍA** TAP FITTINGS ROBINETTERIES СМЕСИТЕЛИ

170. Sonata

174. Kirei

182. Balance

190. Silk

196. Line

198. Cosmo

210. Noa

214. Klys

222. Alea

226. Uno

228. Onis

232. Grecia

## **ACCESIBILIDAD** ACCESSIBILITY ACCÉSSIBILITÉ ДОСТУПНОСТЬ

234. Blue

## **GRIFERÍA TEMPORIZADA** TIMED FLOW TAP FITTINGS ROBINETTERIE TEMPORISÉE СМЕСИТЕЛИ С ТАЙМЕРОМ

236. Temporizada

## **GRIFERÍA ELECTRÓNICA** ELECTRONIC TAP FITTINGS A ROBINETTERIE ÉLECTRONIQUE ЭЛЕКТРОННЫЕ СМЕСИТЕЛИ

238. Balance

## **GRIFERÍA DE COCINA** KITCHEN TAPS ROBINETTERIE POUR CUISINE СМЕСИТЕЛИ ДЛЯ КУХНИ

240. Kirei

242. Tub

244. Line

246. Noa

248. Alea

250. Nox

## **ACCESORIOS** ACCESSORIES ACCESSOIRES АКСЕССУАРЫ

252. Accesorios



# griferia

TAP FITTING  
ROBINETTERIES  
СМЕСИТЕЛИ





## Tipología de productos | Product range | Typologie de produits / Типы продуктов



SONATA p.173  
KIREI p. 175  
BALANCE p. 183  
SILK p. 191  
LINE p. 197

COSMO p. 199  
NOA p. 211  
KLYS p. 215  
ALEA p. 223  
UNO p. 227  
BLUE p. 235

### MONOMANDO

Son griferías que se accionan mediante una única palanca o mando situado generalmente en la parte superior del grifo. Esta palanca nos permite abrir y cerrar el grifo y controlar el caudal y la temperatura del agua. La mezcla de agua caliente y fría se realiza en el cartucho interno antes de alcanzar el caño.

### SINGLE LEVER MIXER

These are taps controlled by a single lever or control which is normally set on the upper part of the tap. This lever allows the tap to be turned on and off and for the water flow and temperature to be controlled. The hot and cold water are mixed in the internal cartridge before the water reaches the spout.

### MITIGEUR

Ce sont des robinetteries qui s'actionnent grâce à une seule poignée située généralement sur la partie supérieure du robinet. Cette poignée ou manette nous permet d'ouvrir ou de fermer le robinet et de contrôler le débit et la température de l'eau. Le mélange de l'eau chaude et froide se réalise dans la cartouche interne avant d'arriver au bec.

### ОДНОРЫЧАЖНЫЕ СМЕСИТЕЛИ

Это смесители с одним рычагом или переключателем, который обычно находится в верхней части крана. Этот переключатель помогает открывать и закрывать кран, регулировать напор и температуру воды. Смешение холодной и горячей воды происходит внутри смесителя до момента выдачи воды краном



GRECIA p. 233

### BIMANDO / MONOBLOC

Son griferías que se accionan con dos llaves, ya que los sistemas de apertura y control del agua caliente y fría son completamente independientes. Para regular la temperatura del agua hay que manipular los dos mandos. Estas griferías tienen un solo caño, al igual que los monomando, por lo que para su instalación sólo es necesario un orificio en la porcelana.

### DUAL / MONOBLOC MIXERS

These taps are controlled by two tap heads, as the systems for opening and controlling the hot and cold water are completely independent. To regulate the water temperature both controls have to be moved. These taps have only one spout, as do the single lever type, and therefore require only one tap hole in the porcelain wash-basin.

### MÉLANGEUR / MONOBLOC

Ce sont des robinetteries qui s'actionnent avec deux clés, puisque les systèmes d'ouverture et de contrôle d'eau chaude et froide sont complètement indépendants. Pour régler la température de l'eau il faut manipuler les deux manettes. Ces robinetteries ont un seul bec, comme pour les mitigeurs. Pour leur installation seul un trou dans la porcelaine est nécessaire

### СМЕСИТЕЛИ С ДВУМЯ ВЕНТИЛЯМИ / ОДИН КРАН

Это смесители, в которых используются два вентиля, так как системы открытия и подачи холодной и горячей воды не взаимосвязаны. Чтобы добиться нужной температуры воды, необходимо использовать оба вентиля. Эти смесители, также как и однорычажные, имеют один кран и для их монтажа необходимо только одно отверстие.



TEMPORIZADA p. 237

#### TEMPORIZADA

Grifería pensada especialmente para el ahorro de agua en lugares públicos. El accionamiento de su pulsador superior proporciona durante un tiempo limitado la salida de agua. Además esta grifería incorpora un cartucho ecológico.

#### TIMED FLOW

Designed especially for water conservation in public areas. The push button tap provides a time limited flow of water. The tap also incorporates an eco-friendly cartridge.

#### TEMPORISÉE

Robinetterie pensée spécialement pour l'économie de l'eau dans des lieux publics. L'actionnement du bouton supérieur offre durant un temps limité la sortie de l'eau. En plus, cette robinetterie incorpore une cartouche écologique.

#### СМЕСИТЕЛИ С ТАЙМЕРОМ

Смеситель разработан для использования в публичных местах с целью экономии расхода воды. При нажатии на верхнюю часть крана происходит подача воды в течении небольшого промежутка времени. И более того, эти смесители включают в себя экологическую прокладку.



KIREI p. 178-180  
BALANCE p. 187  
COSMO p. 203  
KLYS p. 220-221  
ONIS p. 229

#### TERMOSTÁTICA

Son grifos que permiten obtener agua a una temperatura constante gracias a la sincronización del mando con el cartucho. Este tipo de griferías permiten un ahorro considerable de agua y energía.

#### THERMOSTATIC MIXERS

These taps provide water at a constant temperature thanks to the synchronisation between the tap control and the cartridge. This type of tap provides a considerable saving of water and energy.

#### THERMOSTATIQUE

Ce sont des robinets qui permettent d'obtenir de l'eau à température constante grâce à la synchronisation de la manette avec la cartouche. Ce type de robinetteries permet une économie considérable d'eau et d'énergie.

#### СМЕСИТЕЛИ С ТЕРМОСТАТОМ

Эти смесители обеспечивают поддержание постоянной температуры за счет синхронной работы переключателя и вентиля. Использование таких смесителей помогает в экономии расхода воды и энергии.



KIREI p. 175-176  
BALANCE p. 185  
COSMO p. 201  
KLYS p. 216

#### MURALES

Se instalan directamente en la pared sobre el lavabo. En este tipo de griferías las conexiones van empotradas. Especialmente adecuadas en cuartos de baño de poco espacio o para combinar con lavabos sin orificio para grifería.

#### WALL MOUNTED

This type is fitted directly into the wall above the basin. For this type of tap, the connections are built into the wall. They are particularly suited to bathrooms with restricted space or wash-basins without tap holes.

#### ROBINETTERIES MURAUX

Ils s'installent directement au mur sur le lavabo. Pour ce type de robinetterie les connexions sont encastrées. Elles sont spécialement recommandées dans les salles de bains peu spacieuses ou pour combiner avec des lavabos sans trou pour la robinetterie.

#### ВСТРАИВАЕМЫЕ НАСТЕННЫЕ СМЕСИТЕЛИ

Эти краны предполагают поддержку постоянной температуры, благодаря синхронной работе переключателя и вентиля. Использование таких смесителей помогает в экономии расхода воды и энергии. Два выхода воды: один для наполнения ванны, другой для душа.



5 Años de garantía  
5 Years warranty  
5 ans de garantie  
5 ЛЕТ ГАРАНТИИ



#### GARANTÍA

Los grifos Gala están garantizados durante 5 años ante cualquier defecto de fabricación. La garantía se aplica desde la fecha de adquisición del producto, siempre y cuando la instalación haya sido efectuada siguiendo las instrucciones de montaje de Gala.

#### GUARANTEE

Gala taps are guaranteed for 5 years from any manufacturing defect. The guarantee applies from the date of purchase, providing they have been installed in accordance with the installation instructions given by Gala.

#### GARANTIE

Les robinets Gala sont garantis durant 5 ans en cas de défaut de fabrication. La garantie s'applique dès la date d'acquisition du produit, à condition que l'installation ait bien été effectuée en suivant les instructions de montage de Gala.

#### ГАРАНТИЯ

На все модели смесителей Gala предоставляется пятилетняя гарантия, покрывающая любой производственный дефект. Срок гарантии исчисляется с момента приобретения продукта, при условии правильного монтажа с учетом инструкций производителя Gala.

CARTUCHO CERÁMICO

Máxima suavidad. Todas las griferías GALA, incorporan cartuchos de discos cerámicos con los que se consigue la máxima suavidad y durabilidad. Los cartuchos de discos cerámicos permiten ajustar la temperatura y el caudal de forma gradual y precisa.

CERAMIC CARTRIDGE

Supreme smoothness. Every GALA tap fitting is equipped with a ceramic disc cartridge which provides smoothness and durability. Ceramic disc cartridges adjust the temperature and the flow rate gradually and accurately.

CARTOUCHE CÉRAMIQUE

Douceur maximum. Toutes les robinetteries GALA, incorporent des cartouches de disques céramiques grâce auxquelles on obtient une douceur et durabilité maximum. Les cartouches de disques céramiques permettent d'ajuster la température et le débit de façon graduée et précise.

КЕРАМИЧЕСКАЯ  
ПРОКЛАДКА

Максимальная мягкость. Все смесители фирмы GALA используют керамические прокладки, которые придают особую мягкость переключению и увеличивают продолжительность срока службы продукции. Керамическая прокладка в диске дает возможность четкого изменения температуры и напора воды.

38°C SAFESTOP

Dispositivo de seguridad que evita que el agua supere, de manera involuntaria, los 38°C de temperatura, previniendo quemaduras y mejorando el confort.

38°C SAFESTOP

Safety device that prevents the water from involuntarily exceeding a temperature of 38°C, avoiding burns and improving comfort

38°C SAFESTOP

Dispositif de sécurité qui évite que l'eau dépasse, de manière involontaire, les 38°C de température, prévenant les brûlures et améliorant le confort.

38°C SAFESTOP

Стопор безопасности ограничивает (самопроизвольный) нагрев воды свыше 38°C, предотвращая ожоги и повышая комфорт.



KIREI p. 178 KLYS p. 220  
ONIS p. 229

CARTUCHO ECOLÓGICO

Dispone de un conmutador en dos pasos que permite ahorrar hasta un 50 % en el consumo de agua. En un primer punto, accionamos el grifo elevando la maneta hasta encontrar una leve resistencia. En esta posición obtenemos un caudal suficiente para lavarnos las manos, y el consumo generado es del 50% del caudal total. Para obtener mayor caudal, si fuera necesario, elevamos aún más la maneta pasando el punto de resistencia, hasta alcanzar el caudal máximo en el 100% del ángulo de apertura de la maneta.

ECO-FRIENDLY CARTRIDGE

A 2-step switch allows savings of up to 50% in water consumption. The tap lever is raised until it encounters some resistance. At this first position, 50% of the maximum flow is generated, sufficiently allowing hand-washing. Raising the lever higher away from the point of resistance provides a full flow.

CARTOUCHE ÉCOLOGIQUE

Elle dispose d'un commutateur à deux entrées qui permet d'économiser jusqu'à 50% dans la consommation d'eau. Le premier point consiste à actionner le robinet en levant la manette jusqu'à trouver une légère résistance. Dans cette position, on obtient un débit suffisant pour se laver les mains et la consommation générée équivaut à 50% du débit total. Pour obtenir un plus grand débit, si nécessaire, on lève encore plus la manette passant ainsi le point de résistance, jusqu'à ce que le débit atteigne 100% de l'angle d'ouverture de la poignée

ЭКОЛОГИЧЕСКАЯ  
ПРОКЛАДКА

Оборудован двухфазным переключателем, благодаря чему обеспечивается экономия воды на 50%. На первом этапе мы поднимаем переключатель до появления легкого сопротивления. На этой фазе водяного напора вполне достаточно, чтобы вымыть руки, при этом мы экономим 50% от всего напора воды. И для увеличения напора, при необходимости, мы приподнимаем переключатель, переходя точку сопротивления. Таким образом мы получаем максимальный напор воды при 100% открытии переключателя.



BALANCE p. 183 SILK p. 191  
LINE p. 197 COSMO p. 199  
NOA p. 211.



Cartucho ecológico  
Eco-friendly cartridge  
Cartouche écologique  
ЭКОЛОГИЧЕСКАЯ ПРОКЛАДКА

50% ECO

Esta grifería está equipada con un limitador de caudal, que aporta instantáneamente hasta un 50% de ahorro de agua.

50% ECO

These tap fittings include a flow limiter that provides instantly up to 50% water saving.

50% ECO

Cette robinetterie est équipée d'un limiteur de débit qui apporte instantanément jusqu'à 50% d'économie d'eau.

50% ECO

Этот смеситель оснащен ограничителем потока, который мгновенно приводит к экономии до 50% воды.



ONIS p. 229



Grifería ecológica  
Eco-friendly tap-fittings  
Robinetterie écologique  
ЭКОЛОГИЧЕСКИЕ КРАНЫ

COSMO p. 199

MÁXIMO AHORRO DE AGUA

Esta grifería dispone de cartucho ecológico y aireador ecológico. La combinación de ambos en la misma pieza permite un ahorro del 60% en el consumo de agua. Además incorpora la tecnología energy smile que permite ahorro también de energía.

MAXIMUM WATER SAVING

These tap fittings have an eco-friendly cartridge and an eco-friendly aerator. The combination of both in the same piece allows a water saving of 60%. It also incorporates the technology "Energy Smile" which also allows energy saving.

CARTOUCHE ÉCOLOGIQUE

Cette robinetterie dispose de cartouche écologique et aérateur écologique. La combinaison des deux dans la même pièce permet une économie de 60% dans la consommation d'eau. De plus elle incorpore la technologie Energy Smile qui permet aussi une économie d'énergie.

МАКСИМАЛЬНАЯ  
ЭКОНОМИЯ ВОДЫ

Этот смеситель оборудованы экологической прокладкой и экологическим распылителем. Комбинация этих элементов в одном механизме позволяет добиться экономии в потреблении воды на 60%. Кроме этого, в системе также используется технология Energy Smile, что также дает возможность энергосбережения.



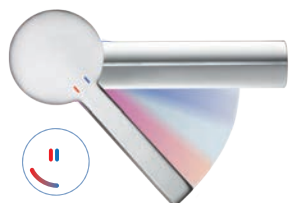

BALANCE p. 183  
COSMO p. 199

#### ENERGY SMILE

A diferencia del movimiento tradicional derecha / izquierda para seleccionar la temperatura deseada, el sistema ENERGY SMILE se caracteriza por un movimiento unidireccional. Comienza desde la posición central de la maneta del grifo, donde el agua sale fría, hasta el extremo izquierdo donde está la máxima temperatura del agua.

#### ENERGY SMILE

Unlike the conventional sideways movement in temperature setting, the ENERGY SMILE system is characterised by its single directional movement – centre to left. Position the tap handle in the centre and cold water flows. Maximum temperature of the water is obtained by turning the lever towards the extreme left.

#### ENERGY SMILE

À la différence du mouvement traditionnel droite / gauche pour sélectionner la température souhaitée, le système ENERGY SMILE se caractérise par un mouvement unidirectionnel. Il commence de la position centrale de la poignée du robinet, d'où l'eau sort froide, à l'extrême gauche où on trouve la température maximum de l'eau.

#### ENERGY SMILE

В отличие от общепринятого перемещения вправо / влево, для выбора температуры система ENERGY SMILE использует однонаправленное движение. Перемещение крана начинается с центральной позиции, при которой обеспечивается подача холодной воды до крайнего левого положения, когда обеспечивается подача воды максимальной температуры.



#### AIREADORES

Los aireadores Gala proporcionan una salida de agua recta y libre de salpicaduras, incluso en condiciones difíciles de flujo, con un nivel acústico muy bajo.

#### AERATORS

Gala aerators ensure a very low noise level and a steady, straight flow with no splashing, even under difficult flow conditions.

#### AÉRATEURS

Les aérateurs Gala offrent une sortie d'eau rectiligne et sans éclaboussures, même dans des conditions difficiles de débit, avec un niveau acoustique très bas.

#### РАСПЫЛИТЕЛИ

Распылители фирмы Gala обеспечивают прямой выход воды, без разбрызгивания, даже при проблемах с напором воды и практически не издают шума.



SILK p. 191  
LINE p. 197

#### ANTICALCÁREO

Protección contra la cal, sedimento y partículas. La gran mayoría de nuestras colecciones incorporan aireadores especiales con protección frente a la cal, que permite alargar la vida útil del producto. Disponen también de un filtro integrado para evitar la obstrucción por sedimentos y partículas.

#### ANTI-LIMESCALE

Protection against limescale, sediments and particles. The vast majority of our collections are fitted with special aerators, which provide protection against limescale and extend the life of the product. An integrated filter also prevents clogging caused by the accumulation of sediment and particles.

#### ANTI CALCAIRE

Protection contre le calcaire, les sédiments et les particules. La grande majorité de nos collections incorporent des aérateurs spéciaux avec une protection contre le calcaire, qui permet d'allonger la vie utile du produit. Elles disposent aussi d'un filtre intégré pour éviter l'obstruction par des sédiments ou des particules.

#### СИСТЕМА ПРОТИВ ИЗВЕСТКОВОГО НАРОСТА

Распылитель с системой против нароста извести и фильтром, удерживающим мельчайшие частицы. В большинстве моделей, представленных в нашей коллекции, встроены распылители, защищенные от нароста извести, что продлевает срок использования продукта. Также модели снабжены фильтром, удерживающим мельчайшие частицы, которые могли бы забивать кран.



SILK p. 191  
LINE p. 197

#### ANTIVANDÁLICO

En varios de nuestros productos se incorporan aireadores antivandálicos: El aireador se atornilla directamente en el grifo por lo que se hace invisible.

#### VANDAL RESISTANT

Several of our products are equipped with vandal resistant aerators. The aerator is screwed directly onto the tap, keeping it out of sight.

#### INVIOlables

Dans plusieurs de nos produits sont incorporés des aérateurs inviolables: L'aérateur se visse directement sur le robinet, le rendant ainsi invisible.

#### АНТИВАНДАЛЬНАЯ СИСТЕМА

В некоторые модели из нашей коллекции встроены антивандальные распылители. Распылитель прикручивается прямо внутри крана, поэтому он не виден снаружи.



BALANCE p. 183  
COSMO p. 199

#### ECOLÓGICO

Los aireadores ecológicos presentan en su interior un limitador de caudal que reduce el consumo de agua.

#### ECO-FRIENDLY

Eco-friendly cartridges have a flow limiter that reduces water consumption.

#### ÉCOLOGIQUES

Les aérateurs écologiques intègrent un limiteur de débit qui permet de réduire la consommation d'eau.

#### ЭКОЛОГИЧЕСКИЕ СМЕСИТЕЛИ

Внутри экологических аэракторов имеется устройство для контроля напора воды, ограничивающее расход до.

## Grifería de lavabo

Wash-basin tap fittings | Robinetterie pour lavabo | Смесители для раковины



**Sonata**  
p. 173



**Kirei**  
p. 175



**Balance**  
p. 183



**Silk**  
p. 191



**Line**  
p. 197



**Cosmo Eco**  
p. 199



**Cosmo**  
p. 199



**Noa**  
p. 211



**Klys**  
p. 215



**Alea**  
p. 223



**Uno**  
p. 227



**Grecia**  
p. 233



**Blue**  
p. 235



**Electrónica**  
p. 239  
Grifería electrónica  
Electronic tap fittings  
Robinetterie électronique  
Электронные смесители



**Temporizada**  
p. 237  
Grifería temporizada  
Timed flow taps  
Robinetterie temporisée  
Смесители временные

## Grifería de bidé

Bidet tap fittings | Robinetterie pour bidet | Смесители для биде



**Sonata**  
p. 173



**Kirei**  
p. 176



**Balance**  
p. 185



**Silk**  
p. 192



**Line**  
p. 197



**Cosmo Eco**  
p. 201



**Cosmo**  
p. 201



**Noa**  
p. 212



**Klys**  
p. 218



**Alea**  
p. 223



**Uno**  
p. 227



**Grecia**  
p. 233

## Grifería para ducha

Shower tap fittings | Robinetterie pour douche | Смесители для душа



Sonata  
p. 173



Kirei  
p. 176



Balance  
p. 186



Silk  
p. 193



Line  
p. 197



Cosmo Eco  
p. 202



Cosmo  
p. 203



Noa  
p. 213



Klys  
p. 219



Alea  
p. 224



Uno  
p. 227



Grecia  
p. 233

Grifería termostática  
Thermostatic tap fittings  
Robinetterie thermostatique  
Термостатические смесители



Kirei  
p. 178



Balance  
p. 187



Klys  
p. 220



Onis  
p. 229



## Grifería para baño/ducha

Bath / shower tap fittings | Robinetterie pour bain/douche | Смесители для ванны/душа



Sonata  
p. 173



Kirei  
p. 177



Balance  
p. 186



Silk  
p. 194



Line  
p. 197



Cosmo Eco  
p. 203



Cosmo  
p. 203



Noa  
p. 213



Klys  
p. 219



Alea  
p. 224



Uno  
p. 227



Grecia  
p. 233

Grifería termostática / Thermostatic tap fittings  
Robinetterie thermostatique / Термостатические смесители



Kirei  
p. 179



Balance  
p. 187



Klys  
p. 221



Onis  
p. 229

Grifería de pie  
Floor-standing tap fittings  
Robinetterie pour montage au sol  
Напольный смеситель



Balance  
p. 188

## Grifería empotrada

Built-in tap fittings | Robinetterie encastrée | Встраиваемые смесители



Kirei  
p. 175



Kirei  
p. 176

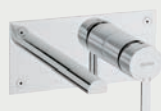

Balance  
p. 185



Cosmo  
p. 201

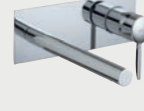

Klys  
p. 216



Cosmo  
p. 204

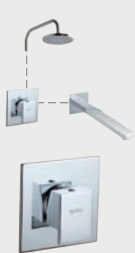

Kirei  
p. 177



Kirei  
p. 177



Cosmo  
p. 206



Cosmo  
p. 206



Cosmo  
p. 207



Cosmo  
p. 207



Cosmo  
p. 208



Cosmo  
p. 209

Grifería termostática / Thermostatic tap fittings  
Robinetterie thermostatique / Термостатические смесители



## Columna de ducha

Shower columns | Colonne de douche | Душевые панели

Grifería termostática / Thermostatic tap fittings / Robinetterie thermostatique / Термостатические смесители

Grifería monomando

Single lever shower mixer.  
Mitigeur pour douche

Однорычажный смеситель для душа  
Однорычажный



Kirei  
p. 180



Vera  
p. 261



Bloc  
p. 263



Balance  
p. 187



Silk  
p. 195



Cosmo  
p. 205



Klys  
p. 221



Onis  
p. 230  
Extensible  
Extensible  
Extensibles  
Выдвижным



Onis  
p. 231  
Fija / Fixed / Fixes  
Неподвижным

## Grifería de cocina

Kitchen tap fittings | Robinetterie pour cuisine | Смесители для кухни



Kirei  
p. 241



Tub  
p. 243



Line  
p. 245



Noa  
p. 247



Alea  
p. 249



Nox  
p. 251

# Sonata

Sofisticada armonía  
Sofisticated harmony  
Harmonie sophistiquée  
Изысканная гармония









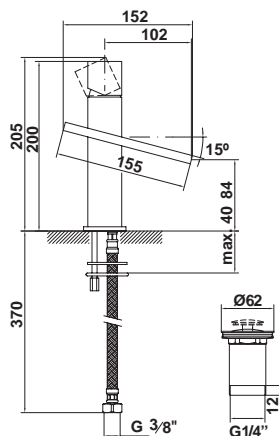

38790 **Monomando de lavabo y bidé**  
Enlaces de alimentación flexible de 3/8"  
Instalación con válvula up-down.\*

Single lever basin and bidet mixer  
3/8" flexible connection hose  
Installation with up-down valve

Mitigeur de lavabo et bidet  
Raccords d'alimentation flexible de 3/8"  
Installation avec bonde "up-down".

Однорычажный смеситель для раковины и биде  
Подключение через гибкую подводку 3/8"  
Установка с донным клапаном типа up-down.

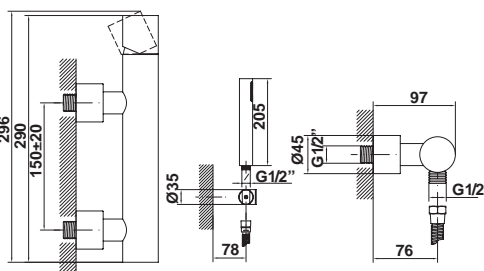

38791 **Monomando para ducha**  
Equipo de ducha:  
• Flexo de 175 cm  
• Ducha de mano  
• Soporte para ducha de mano

Single lever shower mixer.  
Shower set:  
• 175 cm flexible shower hose  
• Hand shower  
• Hand shower holder

Mitigeur pour douche  
Équipement de douche:  
• Flexible de douche de 175 cm.  
• Douchette à main  
• Support douchette à main

Однорычажный смеситель для душа  
Однорычажный смеситель для душа  
• Шланг для душа 175 см  
• Ручной душ  
• Держатель для ручного душа

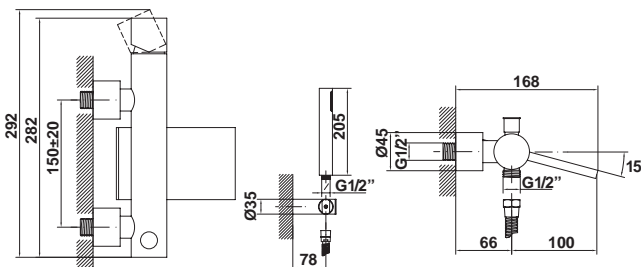

38792 **Monomando para baño y ducha con cascada**  
Equipo de ducha:  
• Flexo de 175 cm  
• Ducha de mano  
• Soporte para ducha de mano

Single lever bath and shower mixer with cascade  
Shower set:  
• 175 cm flexible shower hose  
• Hand shower  
• Hand shower holder

Mitigeur pour douche et bain  
Équipement de douche:  
• Flexible de douche de 175 cm  
• Douchette à main  
• Support douchette à main

Однорычажный смеситель ванны и душа с водопадом  
Однорычажный смеситель для душа  
• Шланг для душа 175 см  
• Ручной душ  
• Держатель для ручного душа

\* Válvula up-down no incluida. Ver p. 255

\* Up-down waste valve not included. For more information see p. 255

\* Bonde up-down non incluse. Voir p. 255

\* Донный клапан up-down не включен в комплект. Доп. информация на стр. 255

# Kirei

Geometría cúbica  
Cubic geometry  
Géométrie cubique  
кубическая геометрия



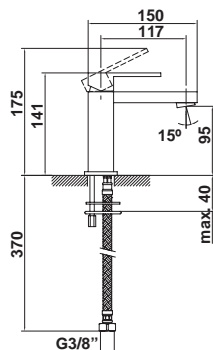

38770 **Monomando de lavabo**  
Enlaces de alimentación flexible de 3/8"  
Instalación con válvula up-down.\*

**Single lever basin mixer**  
Raccords d'alimentation flexible de 3/8"  
Installation avec bonde "up-down".

**Mitigeur de lavabo**  
Raccords d'alimentation flexible de 3/8"  
Installation avec bonde "up-down".

**Однорычажный смеситель для раковины**  
Подключение через гибкую подводку 3/8"  
Установка с донным клапаном типа up-down.

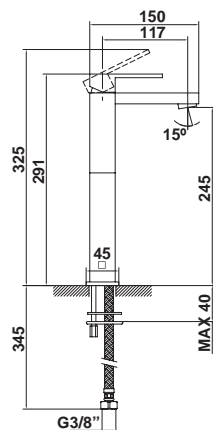

38771 **Monomando de lavabo con caño alto**  
Enlaces de alimentación flexible de 3/8"  
Instalación con válvula up-down.\*

**Single lever basin mixer with high spout**  
3/8" flexible connection hose  
Installation with up-down valve

**Mitigeur de lavabo à bec haut**  
Raccords d'alimentation flexible de 3/8"  
Installation avec bonde "up-down".

**Однорычажный смеситель для раковины с высоким краном**  
Подключение через гибкую подводку 3/8"  
Установка с донным клапаном типа up-down.

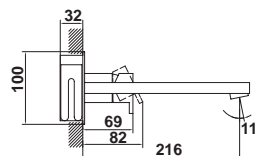
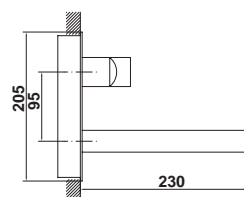

38772 **Monomando empotrado para lavabo**  
Caño de 23 cm

**Built-in single lever basin mixer**  
23 cm spout

**Mitigeur encastré pour lavabo**  
Bec de 23 cm

**Встроенный однорычажный смеситель для раковины.**  
Кран 23 см

\* Válvula up-down no incluida. Ver p. 255

\* Up-down waste valve not included. For more information see p. 255

\* Bonde up-down non incluse. Voir p. 255

\* Донный клапан up-down не включен в комплект. Доп. информация на стр. 255

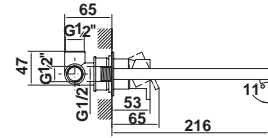
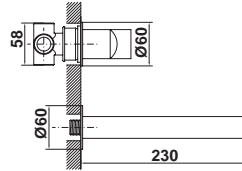

38773 **Monomando empotrado de dos piezas para lavabo**  
Caño de 23 cm

Two-piece built-in single lever basin mixer  
23 cm spout.

Mitigeur encastré en deux pièces pour lavabo  
Bec de 23 cm

Встроенный однорычажный смеситель из двух частей для раковины.  
Кран 23 см

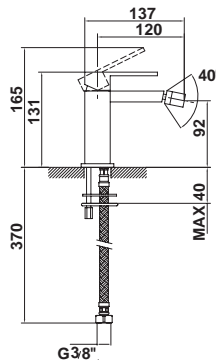

38774 **Monomando de bidé**  
Enlaces de alimentación flexible de 3/8"  
Instalación con válvula up-down.\*

Single lever bidet mixer  
3/8" flexible connection hose  
Installation with up-down valve

Mitigeur de bidet  
Raccords d'alimentation flexible de 3/8"  
Installation avec bonde "up-down"

Однорычажный смеситель для биде  
Подключение через гибкую подводку 3/8"  
Установка с донным клапаном типа up-down.

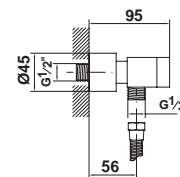
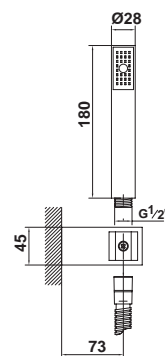
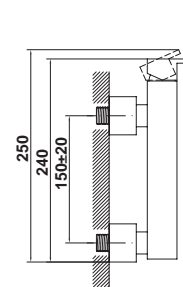

38775 **Monomando para ducha**  
Equipo de ducha:  
• Flexo de 175 cm  
• Ducha de mano  
• Soporte para ducha de mano

Single lever shower mixer.  
Shower set:  
• 175 cm flexible shower hose  
• Hand shower  
• Hand shower holder

Mitigeur pour douche  
Équipement de douche:  
• Flexible de douche de 175 cm  
• Douchette à main  
• Support pour la douchette à main

Однорычажный смеситель для душа  
Набор для душа  
• Шланг для душа 175 см  
• Ручной душ  
• Держатель для ручного душа

\* Válvula up-down no incluida. Ver p. 255

\* Up-down waste valve not included. For more information see p. 255

\* Bonde up-down non incluse. Voir p. 255

\* Донный клапан up-down не включен в комплект. Доп. информация на стр. 255



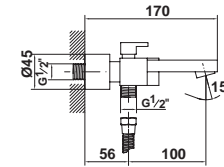
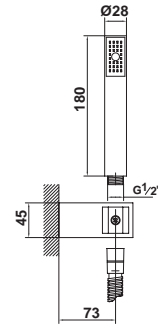
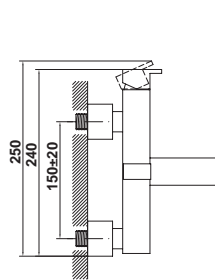

**38776 Monomando para baño y ducha**  
Equipo de ducha:  
• Flexo de 175 cm  
• Ducha de mano  
• Soporte para ducha de mano

**Single lever bath and shower mixer.**  
Shower set:  
• 175 cm flexible shower hose  
• Hand shower  
• Hand shower holder

**Mitigeur pour bain et douche**  
Mitigeur pour bain et douche  
• Flexible de douche de 175 cm  
• Douchette à main  
• Support pour la douchette à main

**Однорычажный смеситель для ванной и душа**  
Набор для душа  
• Шланг для душа 175 см  
• Ручной душ  
• Держатель для ручного душа

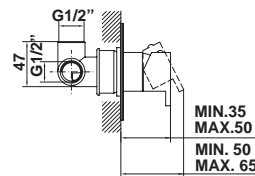
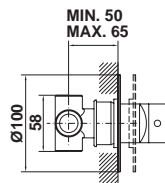

**38777 Monomando empotrado para ducha**  
Accesorios opcionales:  
• **39133** Rociador cuadrado de 20 cm Sistema antical 'easy-clean'  
• **39157** Brazo a pared rectangular para rociador  
Ver más opciones en p. 254

**Built-in single lever shower mixer.**  
Optional accessories:  
• **39133** square overhead rain shower (Ø20 cm) 'easy-clean' limescale protection  
• **39157** rectangular wall arm for overhead rain shower  
See more options on p. 254

**Mitigeur encastré pour douche**  
Accessoires optionnels:  
• **39133** pommeau de douche carré de 20 cm Système anti calcaire 'easy-clean'  
• **39157** bras rectangulaire pour pomme de douche fixé au mur  
Voir plus d' options à la p. 254

**Встроенный однорычажный смеситель для душа.**  
Возможные аксессуары:  
• **39133** Лейка квадратная 20 см Защита от известкового налета 'easy-clean'.  
• **39157** Настенный прямоугольный локоть для лейки  
См. все варианты на стр. 254

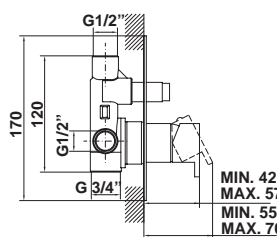
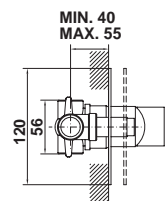

**38778 Monomando empotrado para ducha (2 salidas)**  
Accesorios opcionales:  
• **39133** Rociador cuadrado de 20 cm Sistema antical 'easy-clean'  
• **39157** Brazo a pared rectangular para rociador  
• **39123** Ducha de mano rectangular  
• **39200** Toma de agua con soporte  
• **39150** flexo de ducha de 175 cm  
Ver más opciones en p. 254-255

**Built-in single lever shower mixer (2 outlets)**  
Optional accessories:  
• **39133** square overhead rain shower (Ø20 cm). 'easy-clean' limescale protection  
• **39157** rectangular wall arm for overhead rain shower  
• **39123** rectangular hand shower  
• **39200** water inlet and hand shower holder  
• **39150** 175 cm flexible shower hose  
See more options on p. 254-255

**Mitigeur encastré pour douche (2 sorties)**  
Accessoires optionnels:  
• **39133** pommeau de douche carré de 20 cm Système anti calcaire 'easy-clean'  
• **39157** Bras rectangulaire pour pomme de douche fixé au mur  
• **39123** Douchette à main rectangulaire  
• **39200** Prise d' eau avec support  
• **39150** Flexible de douche de 175 cm  
Voir plus d' options de la p. 254-255

**Встроенный однорычажный смеситель для душа. (2 выхода)**  
Возможные аксессуары:  
• **39133** Лейка квадратная 20 см Защита от известкового налета 'easy-clean'.  
• **39157** Настенный прямоугольный локоть для лейки  
• **39123** Ручной душ прямоугольный  
• **39200** Выход воды и держатель  
• **39150** Шланг для душа 175 см  
См все варианты на стр. 254-255

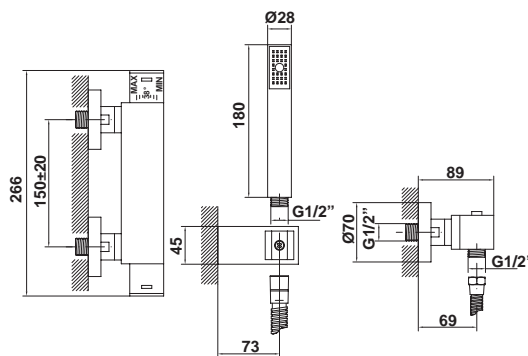

**38779 Mezclador termostático para ducha**  
Dispositivo de seguridad 38°C SafeStop  
Equipo de ducha:  
• Flexo de 175 cm  
• Ducha de mano  
• Soporte para ducha de mano

**Thermostatic shower mixer**  
38°C SafeStop safety device  
Shower set:  
• 175 cm flexible shower hose  
• Hand shower  
• Hand shower holder

**Mélangeur thermostatique pour douche**  
Dispositif de sécurité 38°C SafeStop  
Équipement de douche:  
• Flexible de douche de 175 cm  
• Douchette à main  
• Support pour la douchette à main

**Смеситель с термостатом для душа**  
Стопор безопасности SafeStop при 38 °С.  
Набор для душа  
• Шланг для душа 175 см  
• Ручной душ  
• Держатель для ручного душа

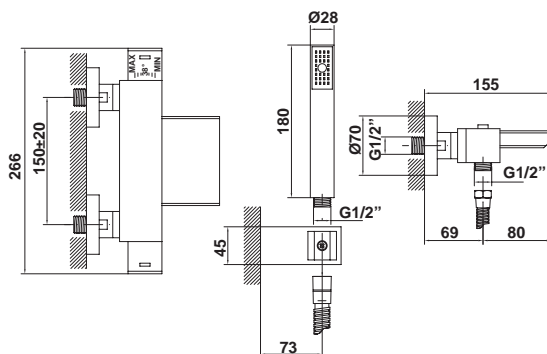

**38780 Mezclador termostático para baño y ducha con cascada**  
Dispositivo de seguridad 38°C SafeStop  
Equipo de ducha:  
▪ Flexo de 175 cm  
▪ Ducha de mano  
▪ Soporte para ducha de mano

**Thermostatic bath and shower mixer with cascade**  
38°C SafeStop safety device  
Shower set:  
▪ 175 cm flexible shower hose  
▪ Hand shower  
▪ Hand shower holder

**Mélangeur thermostatique pour bain et douche avec cascade**  
Dispositif de sécurité 38°C SafeStop  
Équipement de douche:  
▪ Flexible de douche de 175 cm  
▪ Douchette à main  
▪ Support pour la douchette à main

**Смеситель с термостатом для ванны и душа с каскадом**  
Стопор безопасности SafeStop при 38°C.  
Набор для душа  
▪ Шланг для душа 175 см  
▪ Ручной душ  
▪ Держатель для ручного душа

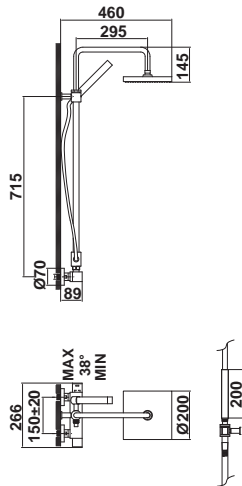

**38781** **Columna de ducha extensible. Grifería termostática**  
Dispositivo de seguridad 38°C SafeStop  
Equipo de ducha:  
▪ Rociador de gran caudal de 20 cm  
▪ Barra de ducha extensible 50 cm  
▪ Flexo de 175 cm  
▪ Ducha de mano  
▪ Soporte para ducha de mano integrado en la grifería

**Extendible shower column.**  
Thermostatic tap fittings.  
38°C SafeStop safety device.  
Shower set:  
▪ High flow 20 cm overhead rain shower  
▪ Extendible shower bar 50 cm  
▪ 175 cm flexible shower hose  
▪ Hand shower  
▪ Hand shower holder integrated to tap fittings

**Colonne de douche extensible. Robinetterie thermostatique.**  
Dispositif de sécurité 38°C SafeStop  
Équipement de douche:  
▪ Pommeau de douche à grand débit 20 cm  
▪ Barre de douche extensible 50 cm  
▪ Flexible de douche de 175 cm  
▪ Douchette à main  
▪ Support douchette à main intégré à la robinetterie

**Душевая панель с выдвижным душем. Смеситель с термостатом**  
Стопор безопасности SafeStop при 38°C.  
Набор для душа  
▪ Лейка для душа с большой площадью 20 см  
▪ Выдвижная штанга для душа 50 см  
▪ Шланг для душа 175 см  
▪ Ручной душ  
▪ Держатель для ручного душа встроен в кран







# Balance

**Elegante propuesta de diseño**

Stylish design proposal

Élégante proposition de design

Элегантное предложение по дизайну



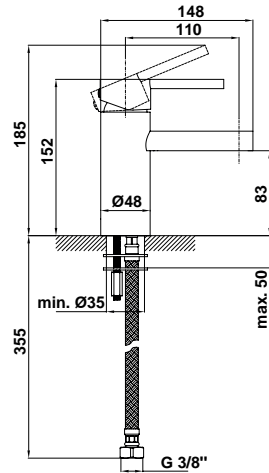

**39310 Monomando de lavabo**  
 Cartucho ecológico  
 Enlaces de alimentación flexible de 3/8"  
 Aireador antivandálico:  
 • Con filtro antipartículas integrado  
 • Protección contra la cal  
 Instalación con válvula up-down\*

**Single lever wash-basin mixer**  
 Eco-friendly cartridge  
 3/8" flexible connection hoses  
 Vandal resistant aerator:  
 • With integrated filter against particles  
 • Limescale protection  
 Installation with up-down valve.\*

**Mitigeur pour lavabo**  
 Cartouche écologique  
 Raccords d'alimentation flexible de 3/8"  
 Aérateur inviolable:  
 • Avec filtre antiparticules intégré.  
 • Protection contre le calcaire  
 Installation avec bonde «up-down»\*

**Однорычажный смеситель для раковины**  
 Соединение питания может Экологическая прокладка  
 Соединение питания может меняться в пределах 3/8"  
 Распылитель с ативандальной системой:  
 • со встроенным фильтром, удерживающим мельчайшие частицы  
 • защита от известкового налета  
 Установка с донным клапаном up-down.\*

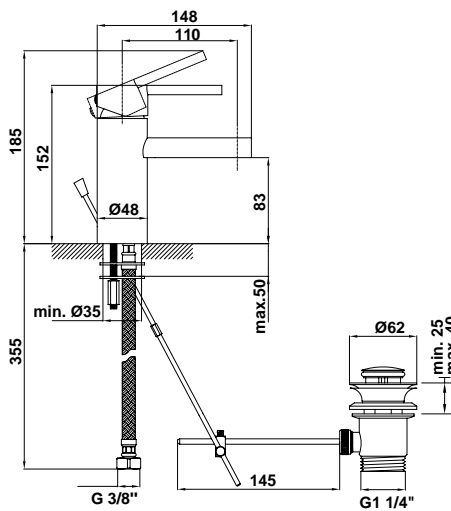

**39311 Monomando de lavabo con desagüe automático**  
 Cartucho ecológico  
 Enlaces de alimentación flexible de 3/8"  
 Aireador antivandálico:  
 • Con filtro antipartículas integrado  
 • Protección contra la cal

**Single lever wash-basin with pop-up waste**  
 Eco-friendly cartridge  
 3/8" flexible connection hoses  
 Vandal resistant aerator:  
 • With integrated filter against particles  
 • Limescale protection

**Mitigeur de lavabo avec vidage automatique**  
 Cartouche écologique  
 Raccords d'alimentation flexible de 3/8"  
 Aérateur inviolable:  
 • Avec filtre antiparticules intégré.  
 • Protection contre le calcaire

**Однорычажный смеситель для раковины с автоматическим сливом**  
 Экологическая прокладка  
 Соединение питания может меняться в пределах 3/8"  
 Распылитель с ативандальной системой:  
 • со встроенным фильтром, удерживающим мельчайшие частицы  
 • защита от известкового налета

\* Válvula up-down no incluida. Ver p. 255

\* Up-down waste valve not included. See p. 255

\* Bonde up-down non incluse. Voir p. 255

\* Донный клапан up-down не включен в комплект. Доп. информация на стр. 255



Balance  
Empotrado / Built-in tap fittings | Robinetterie encastrée | Встраиваемые смесители



Balance  
Baño-ducha | Bath-shower | Bain-douche | Ванны-душа

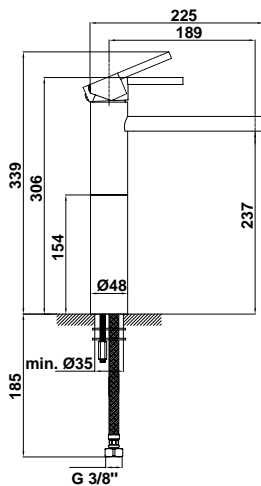

39312 **Monomando de lavabo con caño alto y largo.**  
Cartucho ecológico  
Enlaces de alimentación flexible de 3/8"  
Aireador antivandálico:  
▪ Con filtro antipartículas integrado  
▪ Protección contra la cal  
Instalación con válvula up-down\*

\* Válvula up-down no incluida. Ver p. 255

**Single lever wash-basin mixer with high and long spout.**  
Ecological cartridge  
3/8" flexible connection hoses  
Vandal resistant aerator:  
▪ With integrated filter against particles  
▪ Limescale protection  
Installation with up-down valve\*

\* Up-down waste valve not included. For more information see p.255

**Mitigeur de lavabo à bec haut et long.**  
Cartouche écologique  
Raccords d'alimentation flexible de 3/8"  
Aérateur inviolable:  
▪ Avec filtre antiparticules intégré.  
▪ Protection contre le calcaire  
Installation avec bonde «up-down»\*

\* Bonde up-down non incluse. Voir p. 255

**Однорычажный смеситель для раковины с краном высоким/ длинным.**  
Экологический картридж  
Соединение питания может меняться в пределах 3/8"  
Распылитель с ативандальной системой:  
▪ со встроенным фильтром, удерживающим мельчайшие частицы  
▪ защита от известкового налета  
Установка с донным клапаном up-down. \*

\* Донный клапан up-down не включен в комплект. Доп. информация на стр. 255



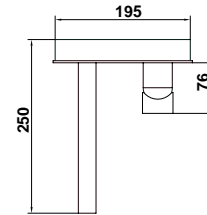
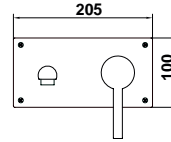
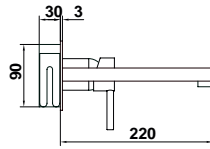

39315 **Monomando empotrado para lavabo**

Caño de 22 cm  
Cartucho ecológico  
Aireador antivandálico:  
▪ Con filtro antipartículas integrado  
▪ Protección contra la cal

**Built-in single lever wash-basin mixer**  
22 cm spout  
Ecological cartridge  
Vandal resistant aerator:  
▪ With integrated filter against particles  
▪ Limescale protection

**Mitigeur encastré pour lavabo**  
22 cm bec  
Cartouche écologique  
Aérateur inviolable:  
▪ Avec filtre antiparticules intégré.  
▪ Protection contre le calcaire

**Встроенный однорычажный смеситель для раковины**  
Выход на 22 см  
Экологический картридж  
Распылитель с антивандальной системой:  
▪ со встроенным фильтром, удерживающим мельчайшие частицы  
▪ защита от известкового налета

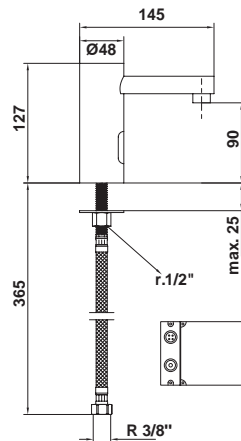

Caja Electrónica  
Electronic box  
Boîtier électronique  
ЭЛЕКТРОННЫЙ ЯЩИК

39316 **Mezclador de lavabo electrónico**

Enlaces de alimentación flexible de 1/2"  
Aireador ecológico con limitador de caudal:  
▪ Antivandálico  
▪ Con filtro antipartículas integrado  
▪ Protección contra la cal  
Accionado mediante sensor  
Alimentación eléctrica (220V) y con pilas (4 x 1,5V)

**Electronic wash-basin mixer**  
1/2" flexible connection hose  
Eco-friendly aerator with flow limiter:  
▪ Vandal resistant  
▪ With integrated filter against particles  
▪ Limescale protection  
Sensor activated  
Power supply (220v) and with batteries (4 x 1,5V)

**Mélangeur de lavabo électronique**  
Raccords d'alimentation flexible de 1/2"  
Aérateur écologique avec limiteur de débit:  
▪ Inviolable  
▪ Avec filtre antiparticules intégré.  
▪ Protection contre le calcaire  
Actionné par capteur  
Alimentation électrique (220v) et avec des piles (4 x 1,5 V)

**Электронный смеситель для раковины**  
Подключение через гибкую подводку 1/2"  
Распылитель экологический с контролем напора воды:  
▪ антивандальный  
▪ со встроенным фильтром, удерживающим мельчайшие частицы  
▪ защита от известкового налета  
Запускается при помощи датчика  
Электропитание (220 В) и на батарейках (4 x 1,5 В)

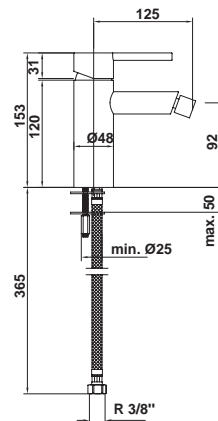

**Single lever bidet mixer**  
Eco-friendly cartridge  
3/8" flexible connection hoses  
Installation with up-down valve.\*

**Mitigeur de bidet**  
Cartouche écologique  
Raccords d'alimentation flexible de 3/8"  
Installation avec bonde «up-down»\*

**Однорычажный смеситель для биде**  
Экологическая прокладка  
Соединение питания может меняться в пределах 3/8"  
Установка с донным клапаном up-down.\*

39313 **Monomando de bidé**  
Cartucho ecológico  
Enlaces de alimentación flexible de 3/8"  
Instalación con válvula up-down.\*

\* Válvula up-down no incluida. Ver p. 255

\* Up-down waste valve not included. For more information see p.255

\* Bonde up-down non incluse. Voir p. 255

\* Донный клапан UP-DOWN не включен в комплект. Доп. информация на стр. 255

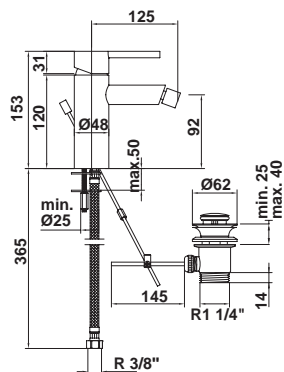

39314 **Monomando de bidé con desagüe automático.**  
Cartucho ecológico  
Enlaces de alimentación flexible de 3/8"

Single lever bidet mixer with pop-up waste.  
Eco-friendly cartridge  
3/8" flexible connection hoses

Mitigeur de bidet avec vidage automatique  
Cartouche écologique  
Raccords d'alimentation flexible de 3/8"

Однорычажный смеситель для биде с автоматическим сливом.  
Экологическая прокладка  
Соединение питания может меняться в пределах 3/8"

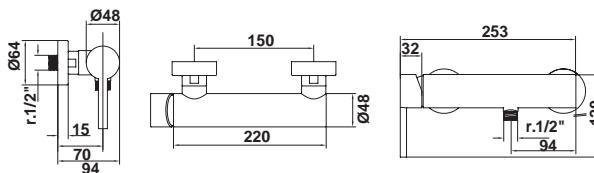

39318 **Monomando para ducha**  
Cartucho ecológico  
Equipo de ducha:  
▪ Flexo de 175 cm  
▪ Ducha de mano  
▪ Soporte para ducha de mano

Single lever shower mixer  
Eco-friendly cartridge  
Shower set:  
▪ 175 cm flexible shower hose  
▪ Hand shower  
▪ Hand shower holder

Mitigeur pour douche  
Cartouche écologique  
Équipement de douche:  
▪ flexible de douche de 175 cm  
▪ Douchette à main  
▪ Support douchette à main

Однорычажный смеситель для душа  
Экологическая прокладка  
Набор для душа:  
▪ Шланг для душа 175 см  
▪ Ручной душ  
▪ Держатель для ручного душа

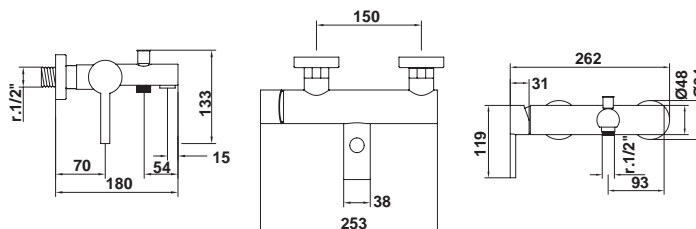

39317 **Monomando para baño y ducha**  
Cartucho ecológico  
Equipo de ducha:  
▪ Flexo de 175 cm  
▪ Ducha de mano  
▪ Soporte para ducha de mano

Single lever shower mixer  
Eco-friendly cartridge  
Shower set:  
▪ 175 cm flexible shower hose  
▪ Hand shower  
▪ Hand shower holder

Mitigeur pour bain et douche  
Cartouche écologique  
Équipement de douche:  
▪ Flexible de douche de 175 cm  
▪ Douchette à main  
▪ Support douchette à main

Однорычажный смеситель для ванны и душа  
Экологическая прокладка  
Набор для душа:  
▪ Шланг для душа 175 см  
▪ Ручной душ  
▪ Держатель для ручного душа

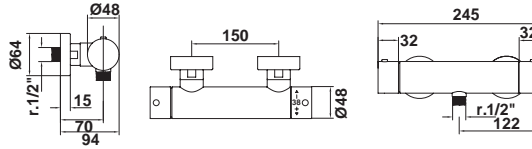

**39320 Mezclador termostático para ducha**  
Equipo de ducha:  
• Flexo de 175 cm  
• Ducha de mano  
• Soporte para ducha de mano

**Thermostatic shower mixer**  
Shower set:  
• 175 cm flexible shower hose  
• Hand shower  
• Hand shower holder

**Mélangeur thermostatique pour douche**  
Équipement de douche:  
• Flexible de douche de 175 cm  
• Douchette à main  
• Support douchette à main

**Смеситель с термостатом для душа**  
Набор для душа:  
• Шланг для душа 175 см  
• Ручной душ  
• Держатель для ручного душа

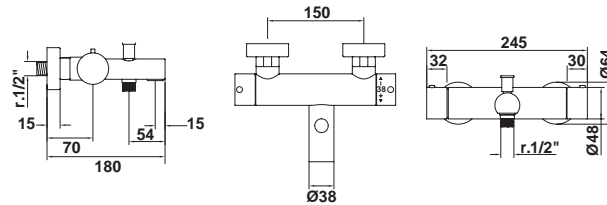

**39319 Mezclador termostático para baño y ducha**  
Equipo de ducha:  
• Flexo de 175 cm  
• Ducha de mano  
• Soporte para ducha de mano

**Thermostatic shower / bath mixer**  
Shower set:  
• 175 cm flexible shower hose  
• Hand shower  
• Hand shower holder

**Mélangeur thermostatique pour baignoire et douche**  
Équipement de douche:  
• Flexible de douche de 175 cm  
• Douchette à main  
• Support douchette à main

**Смеситель с термостатом для ванны и душа**  
Набор для душа:  
• Шланг для душа 175 см  
• Ручной душ  
• Держатель для ручного душа

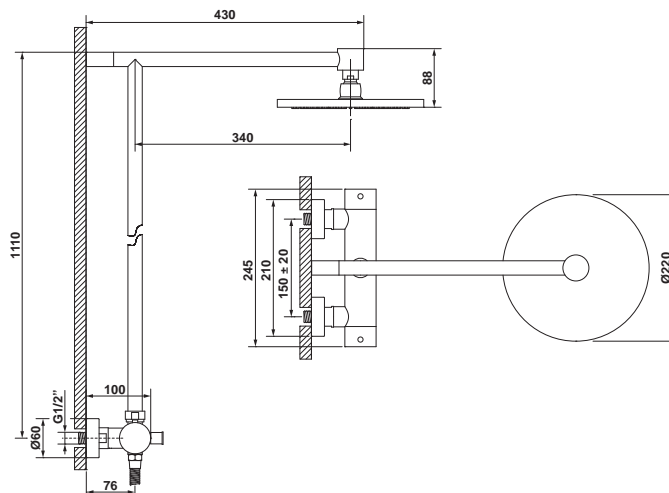

**39321 Columna de ducha. Grifería termostática**  
Equipo de ducha:  
• Rociador de gran caudal de Ø 22 cm  
• Flexo de 175 cm  
• Ducha de mano  
• Soporte para ducha de mano integrado en la grifería

**Shower column. Thermostatic tap fittings**  
Shower set:  
• High flow Ø 22 cm overhead rain shower  
• 175 cm flexible shower hose  
• Hand shower  
• Hand shower holder integrated to tap fittings

**Colonne de douche. Robinetterie thermostatique**  
Équipement de douche:  
• Pommeau de douche à grand débit de Ø 22 cm  
• Flexible de douche de 175 cm  
• Douchette à main  
• Support douchette à main intégré à la robinetterie

**Душевые панели. Термостатические смесители**  
Лейка для душа с большой площадью Ø 22 см  
• Шланг для душа 175 см  
• Ручной душ  
• Держатель для ручного душа встроен в кран

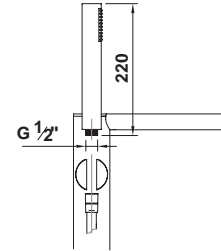
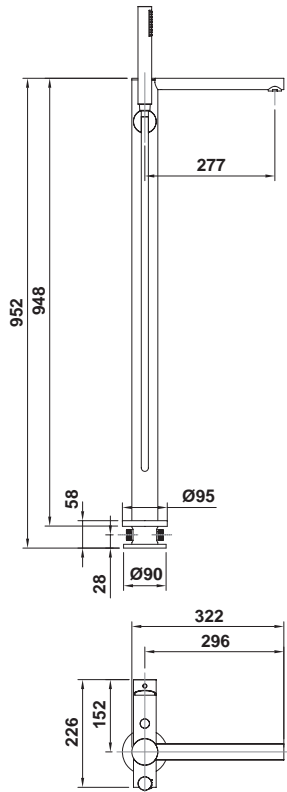

**41761 Monomando de pie para bañera**  
Cartucho ecológico  
Incluye:  
▪ Flexo de 175 cm  
▪ Ducha de mano  
▪ Soporte para ducha de mano  
Requiere pre-instalación de punto de agua

**Floor-standing single lever mixer for bath**  
Eco-friendly cartridge  
Including:  
▪ 175 cm flexible shower hose  
▪ Hand shower  
▪ Hand shower holder  
Pre-installation of water outlet required

**Mitigeur pour bain et montage au sol**  
Cartouche écologique  
Comprenant:  
▪ Flexible de douche de 175 cm  
▪ Douchette à main  
▪ Support douchette à main  
Pre-installation de la connexion d'eau nécessaire

**Однорычажный напольный смеситель для ванны**  
Экологическая прокладка  
Включает:  
▪ Шланг для душа 175 см  
▪ Ручной душ  
▪ Держатель для ручного душа  
Необходима предварительная подводка воды





# Silk

**Alternativa sutil y natural**

A subtle and natural option

Alternative subtile et naturelle

Утонченная и естественная альтернатива



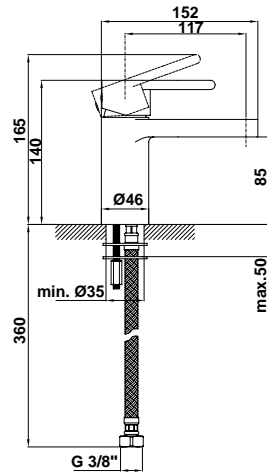

**38961 Monomando de lavabo**  
**Cartucho ecológico**  
 Enlaces de alimentación flexible de 3/8"  
 Aireador antivandálico:  
 • Con filtro antipartículas integrado  
 • Protección contra la cal  
 Instalación con válvula up-down\*

**Single lever wash-basin mixer**  
 Eco-friendly cartridge  
 3/8" flexible connection hoses  
 Vandal resistant aerator:  
 • With integrated filter against particles  
 • Limescale protection  
 Installation with up-down valve.\*

**Mitigeur de lavabo**  
 Cartouche écologique  
 Raccords d'alimentation flexible de 3/8"  
 Aérateur inviolable:  
 • Avec filtre antiparticules intégré.  
 • Protection contre le calcaire  
 Installation avec bonde «up-down»\*

**Однорычажный смеситель для раковины**  
 Экологическая прокладка  
 Соединение питания может меняться в пределах 3/8"  
 Распылитель с антивандальной системой:  
 • со встроенным фильтром, удерживающим мельчайшие частицы  
 • защита от известкового налета  
 Установка с донным клапаном up-down.\*

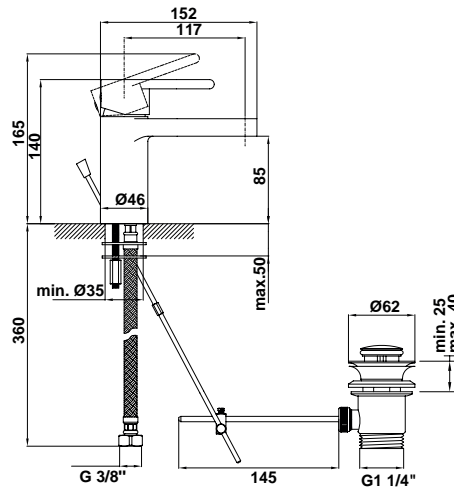

**38960 Monomando de lavabo con desagüe automático**  
**Cartucho ecológico**  
 Enlaces de alimentación flexible de 3/8"  
 Aireador antivandálico:  
 • Con filtro antipartículas integrado  
 • Protección contra la cal

**Single lever wash-basin mixer with pop-up waste**  
 Eco-friendly cartridge  
 3/8" flexible connection hoses  
 Vandal resistant aerator:  
 • With integrated filter against particles  
 • Limescale protection

**Mitigeur de lavabo avec vidage automatique**  
 Cartouche écologique  
 Raccords d'alimentation flexible de 3/8"  
 Aérateur inviolable:  
 • Avec filtre antiparticules intégré.  
 • Protection contre le calcaire

**Однорычажный смеситель для раковины с автоматическим сливом**  
 Экологическая прокладка  
 Соединение питания может меняться в пределах 3/8"  
 Распылитель с антивандальной системой:  
 • со встроенным фильтром, удерживающим мельчайшие частицы  
 • защита от известкового налета

\* Válvula up-down no incluida. Ver p. 255

\* Up-down waste valve not included. For more information see p. 255

\* Bonde up-down non incluse. Voir p. 255

\* Донный клапан UP-DOWN не включен в комплект. Доп. информация на стр. 255

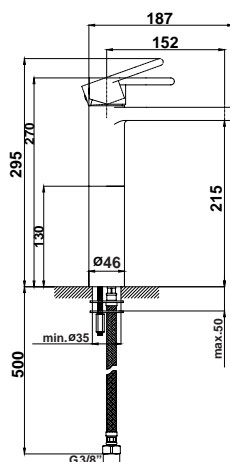

38962 **Monomando de lavabo con caño alto y largo**  
 Cartucho ecológico  
 Enlaces de alimentación flexible de 3/8" (50 cm)  
 Aireador antivandálico:  
 • Con filtro antipartículas integrado  
 • Protección contra la cal  
 Instalación con válvula up-down\*

**Single lever wash-basin mixer with high and long spout**  
 Eco-friendly cartridge  
 3/8" flexible (50 cm) connection hoses  
 Vandal resistant aerator:  
 • With integrated filter against particles  
 • Limescale protection  
 Installation with up-down valve\*

**Mitigeur de lavabo à bec haut et long**  
 Cartouche écologique  
 Raccords d'alimentation flexible de 3/8" (50 cm)  
 Aérateur inviolable:  
 • Avec filtre antiparticules intégré.  
 • Protection contre le calcaire  
 Installation avec bonde «up-down»\*

**Однорычажный смеситель для раковины с краном высоким и длинным**  
 Экологическая прокладка  
 Соединение питания может меняться в пределах 3/8" (50 cm)  
 Распылитель с антивандальной системой:  
 • со встроенным фильтром, удерживающим мельчайшие частицы  
 • защита от известкового налета  
 Установка с донным клапаном up-down.\*

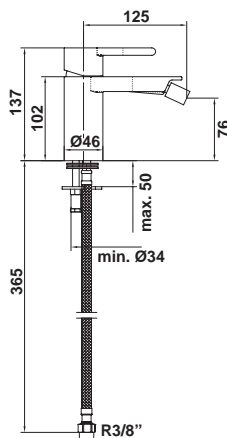

38964 **Monomando de bidé**  
 Cartucho ecológico  
 Enlaces de alimentación flexible de 3/8"  
 Aireador antivandálico:  
 • Con filtro antipartículas integrado  
 • Protección contra la cal.  
 Instalación con válvula up-down.\*

**Single lever bidet mixer**  
 Eco-friendly cartridge  
 3/8" flexible connection hoses  
 Vandal resistant aerator:  
 • Equipped with integrated filter against particles.  
 • Limescale protection.  
 Installation with up-down valve.\*

**Mitigeur de bidet**  
 Cartouche écologique  
 Raccords d'alimentation flexible de 3/8"  
 Aérateur inviolable:  
 • Avec filtre antiparticules intégré.  
 • Protection contre le calcaire.  
 Installation avec bonde up-down\*

**Однорычажный смеситель для биде**  
 Экологическая прокладка  
 Соединение питания может меняться в пределах 3/8"  
 Распылитель с:  
 • антивандальной системой и встроенным фильтром, удерживающим мельчайшие частицы. Защита от нароста извести.  
 Установка с донным клапаном up-down.\*

\* Válvula up-down no incluida. Ver p. 255

\* Up-down waste valve not included. For more information see p. 255

\* Bonde up-down non incluse. Voir p. 255

\* Донный клапан up-down не включен в комплект. Доп. информация на стр. 255



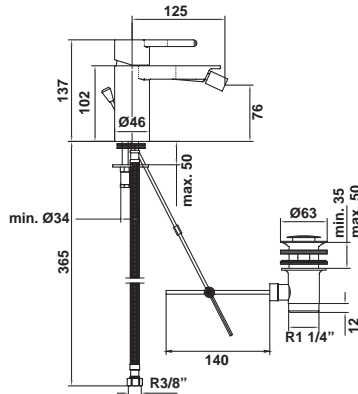

**38963 Monomando de bidé con desagüe automático**  
 Cartucho ecológico  
 Enlaces de alimentación flexible de 3/8"  
 Aireador antivandálico:  
 • Con filtro antipartículas integrado.  
 • Protección contra la cal

**Single lever bidet mixer with pop-up waste**  
 Eco-friendly cartridge  
 3/8" flexible connection hoses  
 Vandal resistant aerator:  
 • Equipped with integrated filter against particles.  
 • Limescale protection.

**Mitigeur de bidet avec vidage automatique**  
 Cartouche écologique  
 Raccords d'alimentation flexible de 3/8"  
 Aérateur inviolable:  
 • Avec filtre antiparticules intégré.  
 • Protection contre le calcaire

**Однорычажный смеситель для биде с автоматическим сливом**  
 Экологическая прокладка  
 Соединение питания может меняться в пределах 3/8"  
 Распылитель с antivandalной системой и  
 • встроенным фильтром, удерживающим мельчайшие частицы.  
 • Защита от нароста извести

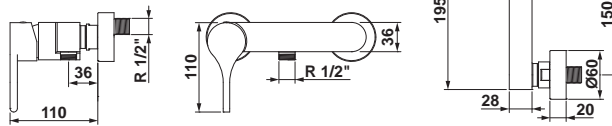

**38965 Monomando para ducha**  
 Cartucho ecológico  
 Equipo de ducha:  
 • Flexo de 175 cm  
 • Ducha de mano  
 • Soporte para ducha de mano

**Single lever shower mixer**  
 Eco-friendly cartridge  
 Shower set:  
 • 175 cm flexible shower hose  
 • Hand shower  
 • Hand shower holder

**Mitigeur pour douche**  
 Cartouche écologique  
 Équipement de douche:  
 • Flexible de douche de 175 cm  
 • Douchette à main  
 • Support douchette à main

**Однорычажный смеситель для душа**  
 Экологическая прокладка  
 Набор для душа:  
 • Шланг для душа 175 см  
 • Ручной душ  
 • Держатель для ручного душа

\* Válvula up-down no incluida. Ver p. 255

\* Up-down waste valve not included. For more information see p. 255

\* Bonde up-down non incluse. Voir p. 255

\* Донный клапан up-down не включен в комплект. Доп. информация на стр. 255

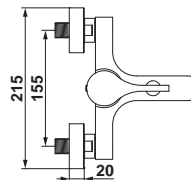
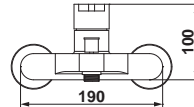
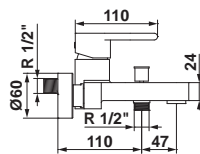

**38966 Monomando para baño y ducha**  
 Cartucho ecológico  
 Aireador con protección  
 contra la cal  
 Equipo de ducha:  
 • Flexo de 175 cm  
 • Ducha de mano  
 • Soporte para ducha de  
 mano

**Single lever bath /  
 shower mixer**  
 Eco-friendly cartridge  
 Eco-friendly aerator with  
 anti-limescale protection  
 Shower set:  
 • 175 cm flexible shower  
 hose  
 • Hand shower  
 • Hand shower holder

**Mitigeur pour bain et  
 douche**  
 Cartouche écologique  
 Aérateur avec protection  
 contre le calcaire  
 Équipement de douche:  
 • Flexible de douche de  
 175 cm  
 • Douchette à main  
 • Support douchette à  
 main

**Однорычажный смеситель  
 для ванны и душа**  
 Экологическая прокладка  
 Аэратор с системой защиты от  
 известковых отложений  
 Набор для душа:  
 • Шланг для душа 175 см  
 • Ручной душ  
 • Держатель для ручного  
 душа

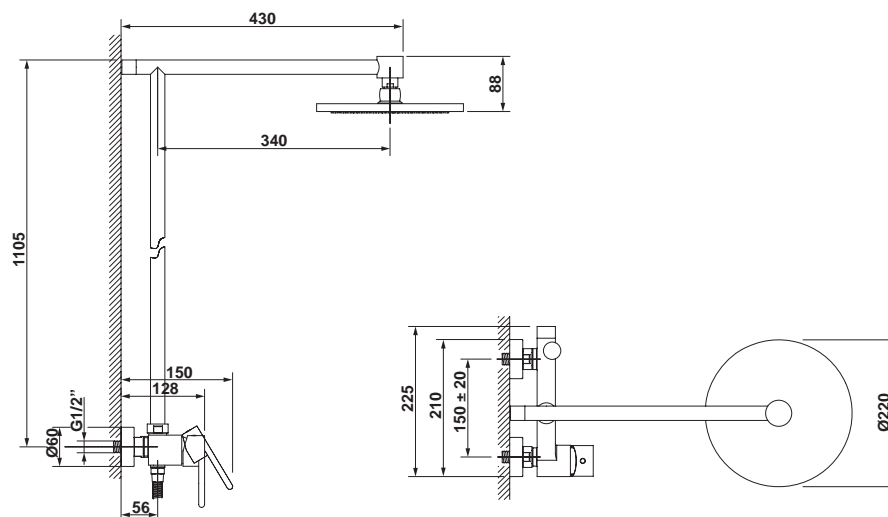

- 38967 Columna de ducha**
- Cartucho ecológico
  - Rociador de gran caudal de Ø22 cm
  - Flexo de 175 cm
  - Ducha de mano
  - Soporte para ducha de mano integrado en la grifería

- Shower column**
- Eco-friendly cartridge
  - High flow Ø 22 cm overhead rain shower
  - 175 cm flexible shower hose
  - Hand shower
  - Hand shower holder integrated to tap fittings

- Colonne de douche**
- Cartouche écologique
  - Pommeau de douche à grand débit de Ø 22 cm
  - Flexible de douche de 175 cm
  - Douchette à main
  - Support douchette à main intégré à la robinetterie

- Душевые панели**
- Экологическая прокладка
  - Большой верхний душ Ø 22 см
  - Шланг для душа 175 см
  - Ручной душ
  - Держатель для ручного душа встроен в кран





# Line

**Elegante y funcional**

Elegant and practical

Élégant et fonctionnel

Элегантность и функциональность



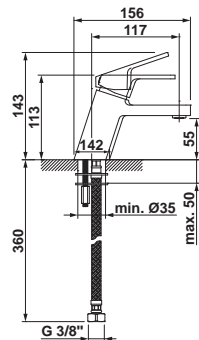

**39330 Monomando de lavabo**  
 Cartucho que permite la regulación permanente de caudal  
 Enlaces de alimentación flexible de 3/8"  
 Instalación con válvula up-down\*

**Single lever basin mixer**  
 Cartridge that allows a permanent regulation of the flow  
 3/8" flexible connection hose  
 Installation with up-down valve.\*

**Mitigeur de lavabo**  
 Cartouche qui permet le réglage permanent du débit.  
 Raccords d'alimentation flexible de 3/8"  
 Installation avec bonde «up-down»\*

**Однорычажный смеситель для раковины**  
 Экологическая прокладка позволяет непрерывно регулировать напор воды.  
 Подключение через гибкую подводку 3/8"  
 Установка с донным клапаном up-down.\*

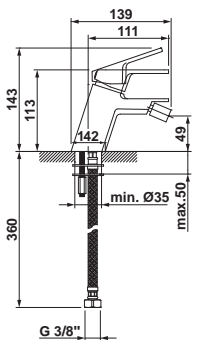

**39331 Monomando de bidé**  
 Cartucho que permite la regulación permanente de caudal  
 Enlaces de alimentación flexible de 3/8"  
 Aireador antivandálico:  
 • Con filtro antipartículas integrado.  
 • Protección contra la cal.  
 Instalación con válvula up-down\*

**Single lever bidet mixer**  
 Cartridge that allows a permanent regulation of the flow  
 3/8" flexible connection hose  
 Anti-vandal aerator:  
 • With integrated filter against particles  
 • Limescale protection  
 Installation with up-down valve.\*

**Mitigeur de bidet**  
 Cartouche qui permet le réglage permanent du débit.  
 Raccords d'alimentation flexible de 3/8"  
 Aérateur antivandalisme:  
 • Avec filtre antiparticules intégré  
 • Protection contre le calcaire  
 Installation avec bonde «up-down»\*

**Однорычажный смеситель для биде**  
 Экологическая прокладка позволяет непрерывно регулировать напор воды.  
 Подключение через гибкую подводку 3/8"  
 Антивандальный распылитель:  
 • Со встроенным фильтром, удерживающим мельчайшие частицы.  
 • Защита от известкового налета.  
 Установка с донным клапаном up-down.\*

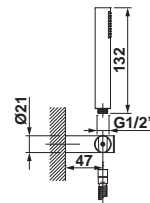
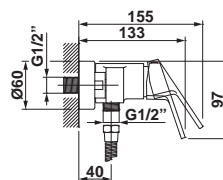
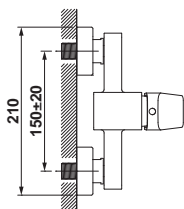

**39332 Monomando para ducha**  
 Cartucho que permite la regulación permanente de caudal  
 Equipo de ducha:  
 • Flexo de 175 cm  
 • Ducha de mano  
 • Soporte para ducha de mano

**Single lever shower mixer**  
 Cartridge that allows a permanent regulation of the flow  
 Shower set:  
 • 175 cm flexible shower hose  
 • Hand shower  
 • Hand shower holder

**Mitigeur pour douche**  
 Cartouche qui permet le réglage permanent du débit.  
 Équipement de douche:  
 • Flexible de douche de 175 cm  
 • Douchette à main  
 • Support douchette à main

**Однорычажный смеситель для душа**  
 Экологическая прокладка позволяет непрерывно регулировать напор воды.  
 Набор для душа:  
 • Шланг для душа 175 см  
 • Ручной душ  
 • Держатель для ручного душа

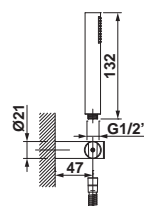
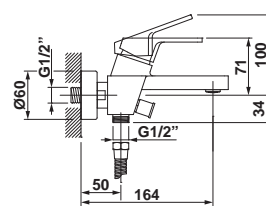
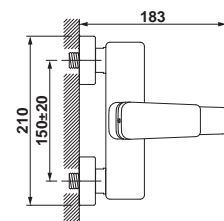

**39333 Monomando para baño y ducha**  
 Cartucho ecológico.  
 Equipo de ducha:  
 • Flexo de 175 cm  
 • Ducha de mano  
 • Soporte para ducha de mano

**Single lever bath and shower mixer**  
 Eco-friendly cartridge  
 Shower set:  
 • 175 cm flexible shower hose  
 • Hand shower  
 • Hand shower holder

**Mitigeur pour bain et douche**  
 Cartouche écologique  
 Équipement de douche:  
 • Flexible de douche de 175 cm  
 • Douchette à main  
 • Support douchette à main

**Однорычажный смеситель для душа/ванной**  
 Экологическая прокладка позволяет непрерывно регулировать напор воды.  
 Набор для душа:  
 • Шланг для душа 175 см  
 • Ручной душ  
 • Держатель для ручного душа

\* Válvula up-down no incluida. Ver p. 255

\* Up-down waste valve not included. For more information see p. 255

\* Bonde up-down non incluse. Voir p. 255

\* Донный клапан up-down не включен в комплект. Доп. информация на стр. 255

# Cosmo

**Soluciones con buen gusto**

Tasteful solutions

Solutions de bon goût

Решение с хорошим вкусом



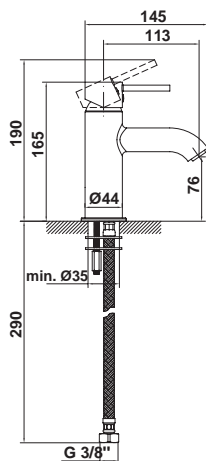

**38921 Monomando de lavabo ECO**  
**Cartucho ecológico**  
 Enlaces de alimentación flexible de 3/8"  
 Aireador ecológico con limitador de caudal:  
 • Antivandálico  
 • Con filtro antipartículas integrado  
 • Protección contra la cal  
 Instalación con válvula up-down\*

**ECO single lever basin mixer**  
 Eco-friendly cartridge  
 3/8" flexible connection hose  
 Eco-friendly aerator with flow limiter:  
 • Vandal resistant  
 • With integrated filter against particles  
 • Limescale protection  
 Installation with up-down valve.\*

**Mitigeur de lavabo ECO**  
 Cartouche écologique  
 Raccords d'alimentation flexible de 3/8"  
 Aérateur écologique avec limiteur de débit:  
 • Inviolable  
 • Avec filtre antiparticules intégré.  
 • Protection contre le calcaire  
 Installation avec bonde «up-down»\*

**Однорычажный смеситель для раковины ECO**  
 Экологическая прокладка  
 Подключение через гибкую подводку 3/8"  
 Распылитель экологический с контролем напора воды:  
 • антивандальный  
 • со встроенным фильтром, удерживающим мельчайшие частицы  
 • защита от известкового налета  
 Установка с донным клапаном up-down.\*

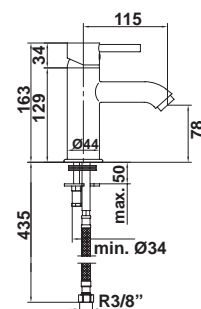

**38886 Monomando de lavabo**  
 Enlaces de alimentación flexible de 3/8"  
 Instalación con válvula up-down.\*

**Single lever wash-basin mixer**  
 3/8" flexible connection hoses  
 Installation with up-down valve.\*

**Mitigeur de lavabo**  
 Raccords d'alimentation flexible de 3/8"  
 Installation avec bonde «up-down»\*

**Однорычажный смеситель для раковины**  
 Соединение питания может меняться в пределах 3/8"  
 Установка с донным клапаном up-down.\*

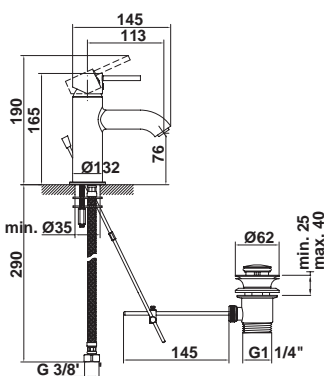

**38922 Monomando de lavabo ECO con desagüe automático**  
**Cartucho ecológico**  
 Enlaces de alimentación flexible de 3/8"  
 Aireador ecológico con limitador de caudal:  
 • Antivandálico  
 • Con filtro antipartículas integrado  
 • Protección contra la cal

**ECO single lever basin mixer with automatic waste**  
 Eco-friendly cartridge  
 3/8" flexible connection hose  
 Eco-friendly aerator with flow limiter:  
 • Vandal resistant  
 • With integrated filter against particles  
 • Limescale protection

**Mitigeur de lavabo ECO avec vidage automatique**  
 Cartouche écologique  
 Raccords d'alimentation flexible de 3/8"  
 Aérateur écologique avec limiteur de débit:  
 • Inviolable  
 • Avec filtre antiparticules intégré.  
 • Protection contre le calcaire

**Однорычажный смеситель для раковины ECO с автоматическим сливом**  
 Экологическая прокладка  
 Подключение через гибкую подводку 3/8"  
 • антивандальный  
 • со встроенным фильтром, удерживающим мельчайшие частицы  
 • защита от известкового налета

\* Válvula up-down no incluida. Ver p. 255

\* Up-down waste valve not included. See p. 255

\* Bonde up-down non incluse. Voir p. 255

\* Донный клапан UP-DOWN НЕ ВКЛЮЧЕН В КОМПЛЕКТ. Доп. ИНФОРМАЦИЯ НА СТР. 255

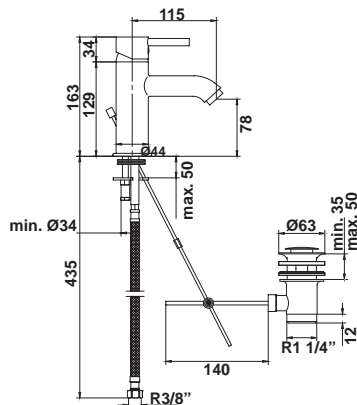

38881 **Monomando de lavabo con desagüe automático**  
Enlaces de alimentación flexible de 3/8"

Single lever wash-basin mixer with pop-up waste  
3/8" flexible connection hoses

Mitigeur de lavabo avec vidage automatique  
Raccords d'alimentation flexible de 3/8"

Однорычажный смеситель для раковины с автоматическим сливом  
Соединение питания может меняться в пределах 3/8"

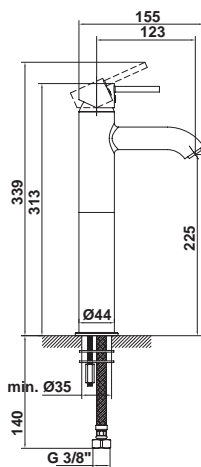

38923 **Monomando de lavabo ECO con caño alto**  
Cartucho ecológico  
Enlaces de alimentación flexible de 3/8"  
Aireador ecológico con limitador de caudal:  
▪ Antivandálico  
▪ Con filtro antipartículas integrado  
▪ Protección contra la cal  
Instalación con válvula up-down\*

ECO single lever basin mixer with high spout  
Eco-friendly cartridge  
3/8" flexible connection hose  
Eco-friendly aerator with flow limiter:  
▪ Vandal resistant  
▪ With integrated filter against particles  
▪ Limescale protection  
Installation with up-down valve\*

Mitigeur de lavabo ECO avec vidage automatique.  
Cartouche écologique  
Raccords d'alimentation flexible de 3/8"  
Aérateur écologique avec limiteur de débit:  
▪ Inviolable  
▪ Avec filtre antiparticules intégré.  
▪ Protection contre le calcaire  
Installation avec bonde "up-down"\*

Однорычажный смеситель для раковины ECO с высоким краном  
Экологическая прокладка  
Подключение через гибкую подводку 3/8"  
Распылитель экологический с контролем напора воды:  
▪ антивандальный  
▪ со встроенным фильтром, удерживающим мельчайшие частицы  
защита от известкового налета  
Установка с донным клапаном типа up-down\*

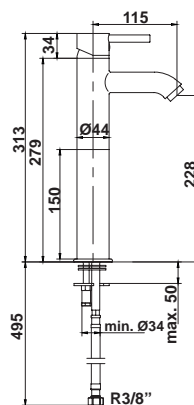

38880 **Monomando de lavabo con caño alto**  
Enlaces de alimentación flexible de 3/8" (50 cm)  
Instalación con válvula up-down.\*

Single lever wash-basin mixer with high spout  
3/8" flexible connection hoses (50 cm)  
Installation with up-down valve.\*

Mitigeur de lavabo à bec haut  
Raccords d'alimentation flexible de 3/8" (50 cm)  
Installation avec bonde «up-down»\*

Однорычажный смеситель для раковины с высоким краном  
Соединение питания может меняться в пределах 3/8" (50 см)  
Установка с донным клапаном up-down.\*

\* Válvula up-down no incluida. Ver p. 255

\* Up-down waste valve not included. See p. 255

\* Bonde up-down non incluse. Voir p. 255

\* Донный клапан up-down не включен в комплект. Доп. информация на стр. 255



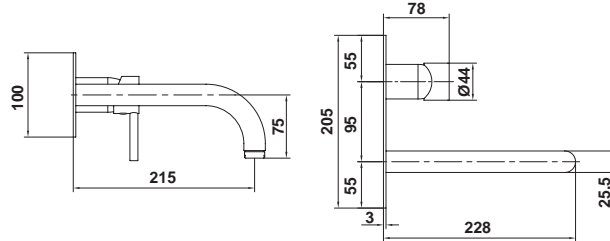

38888 **Monomando empotrado para lavabo**  
Caño de 22,8 cm

Built-in single lever wash-basin mixer  
22.8 cm spout

Mitigeur encastré pour lavabo  
Bec de 22,8 cm

Встроенный в стену однорычажный смеситель для раковины. Излив 22,8 см

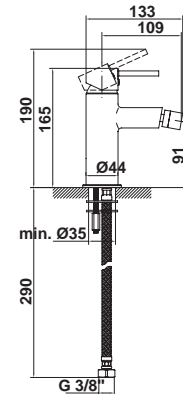

38924 **Monomando de bidé ECO**  
Cartucho ecológico  
Enlaces de alimentación flexible de 3/8"  
Aireador ecológico con limitador de caudal  
Instalación con válvula up-down.\*

ECO single lever bidet mixer  
Eco-friendly cartridge  
3/8" flexible connection hose  
Eco-friendly aerator with flow limiter  
Installation with up-down valve.

Mitigeur de bidet ECO  
Cartouche écologique  
Raccords d'alimentation flexible de 3/8"  
Aérateur écologique avec limiteur de débit  
Installation avec bonde up-down

Однорычажный смеситель для биде ECO  
Экологическая прокладка  
Подключение через гибкую подводку 3/8"  
Распылитель экологический с контролем напора воды  
Установка с донным клапаном типа up-down

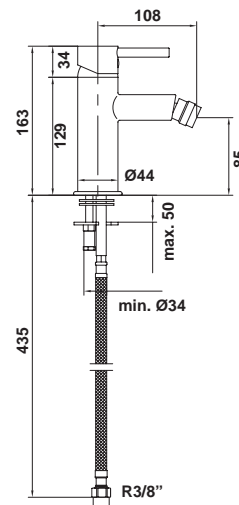

38887 **Monomando de bidé**  
Enlaces de alimentación flexible de 3/8"  
Instalación con válvula up-down\*

Single lever bidet mixer  
3/8" flexible connection hoses  
Installation with up-down valve.\*

Mitigeur de bidet  
Raccords d'alimentation flexible de 3/8"  
Installation avec bonde up-down\*

Однорычажный смеситель для биде  
Соединение питания может меняться в пределах 3/8".  
Установка с донным клапаном up-down.\*

\* Válvula up-down no incluida. Ver p. 255

\* Up-down waste valve not included. See p. 255

\* Bonde up-down non incluse. Voir p. 255

\* Донный клапан UP-DOWN НЕ ВКЛЮЧЕН В КОМПЛЕКТ. Доп. ИНФОРМАЦИЯ НА СТР. 255

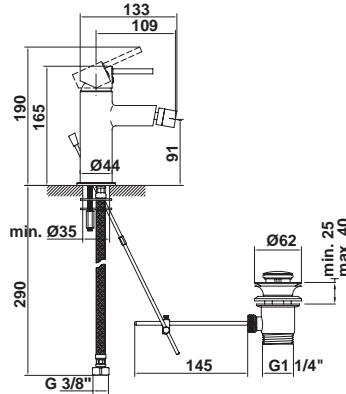

38925 **Monomando de bidé ECO con desagüe automático**  
Cartucho ecológico  
Enlaces de alimentación flexible de 3/8"  
Aireador ecológico con limitador de caudal

ECO single lever bidet mixer with automatic waste  
Eco-friendly cartridge  
3/8" flexible connection hose  
Eco-friendly aerator with flow limiter

Mitigeur de bidet ECO avec vidage automatique  
Cartouche écologique  
Raccords d'alimentation flexible de 3/8"  
Aérateur écologique avec limiteur de débit  
Installation avec bonde "up-down"

Однорычажный смеситель для биде ECO с автоматическим сливом  
Экологическая прокладка  
Подключение через гибкую подводку 3/8"  
Распылитель экологический с контролем напора воды  
Установка

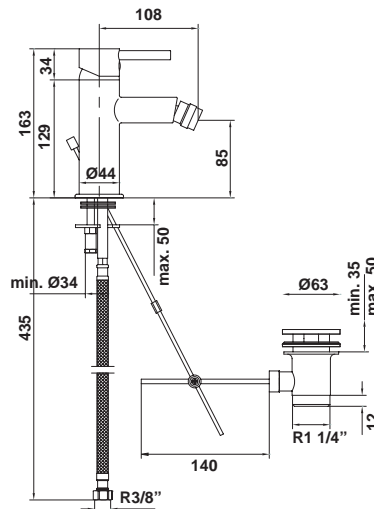

38882 **Monomando de bidé con desagüe automático**  
Enlaces de alimentación flexible de 3/8"

Single lever bidet mixer with automatic waste  
3/8" flexible connection hoses

Mitigeur de bidet avec vidage automatique  
Raccords d'alimentation flexible de 3/8"

Однорычажный смеситель для биде с автоматическим сливом  
с Экологическая прокладка  
Подключение через гибкую подводку 3/8"

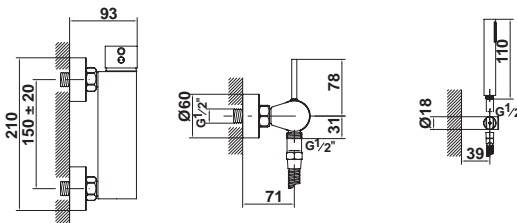

38926 **Monomando para ducha ECO**  
Incluye reductor de caudal  
Equipo de ducha:  
▪ Flexo de 175 cm  
▪ Ducha de mano  
▪ Soporte para ducha de mano

ECO single lever shower mixer  
Flow limiter included  
Shower set:  
▪ 175 cm flexible shower hose  
▪ Hand shower  
▪ Hand shower holder

Mitigeur pour douche ECO  
Limiteur de débit inclus  
Équipement de douche:  
▪ Flexible de douche de 175 cm  
▪ Douchette à main  
▪ Support pour la douchette à main

Однорычажный смеситель для душа ECO  
Включен ограничитель пропускной способности  
Набор для душа  
▪ Шланг для душа 175 см  
▪ Ручной душ  
▪ Держатель для ручного душа

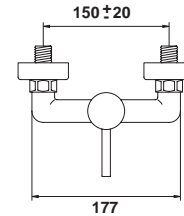
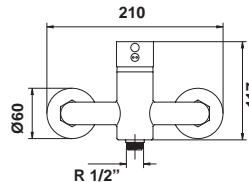
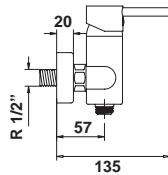
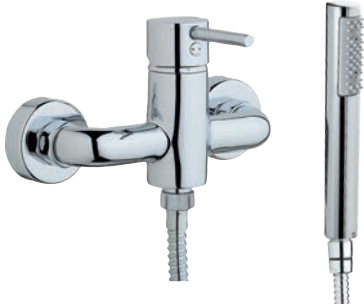

**38883 Monomando para ducha**  
Equipo de ducha:  
• Flexo de 175 cm  
• Ducha de mano  
• Soporte para ducha de mano

**Single lever shower mixer**  
Shower set:  
• 175 cm flexible shower hose  
• Hand shower  
• Hand shower holder

**Mitigeur pour douche**  
Équipement de douche:  
• Flexible de douche de 175 cm  
• Douchette à main  
• Support douchette à main

**Однорычажный смеситель для душа**  
Набор для душа:  
• Шланг для душа 175 см  
• Ручной душ  
• Держатель для ручного душа

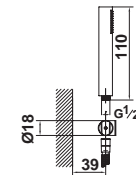
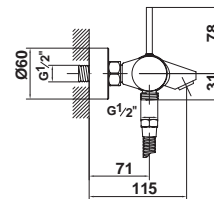
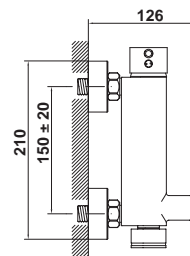

**38927 Monomando para baño y ducha ECO**  
Incluye reductor de caudal  
Equipo de ducha:  
• Flexo de 175 cm  
• Ducha de mano  
• Soporte para ducha de mano

**ECO single lever bath and shower mixer**  
Flow limiter included  
Shower set:  
• 175 cm flexible shower hose  
• Hand shower  
• Hand shower holder

**Mitigeur pour bain et douche ECO**  
Limiteur de débit inclus  
Équipement de douche:  
• Flexible de douche de 175 cm  
• Douchette à main  
• Support douchette à main

**Однорычажный смеситель для ванной и душа ECO**  
Включен ограничитель пропускной способности  
Набор для душа  
• Шланг для душа 175 см  
• Ручной душ  
• Держатель для ручного душа

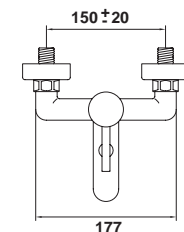
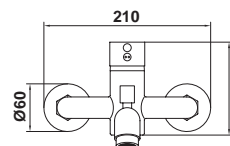
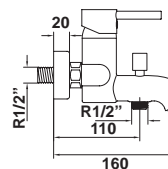

**38884 Monomando para baño y ducha**  
Equipo de ducha:  
• Flexo de 175 cm  
• Ducha de mano  
• Soporte para ducha de mano

**Single lever bath and shower mixer**  
Shower set:  
• 175 cm flexible shower hose  
• Hand shower  
• Hand shower holder

**Mitigeur pour bain et douche**  
Équipement de douche:  
• Flexible de douche de 175 cm  
• Douchette à main  
• Support douchette à main

**Однорычажный смеситель для ванны душа**  
Набор для душа:  
• Шланг для душа 175 см  
• Ручной душ  
• Держатель для ручного душа

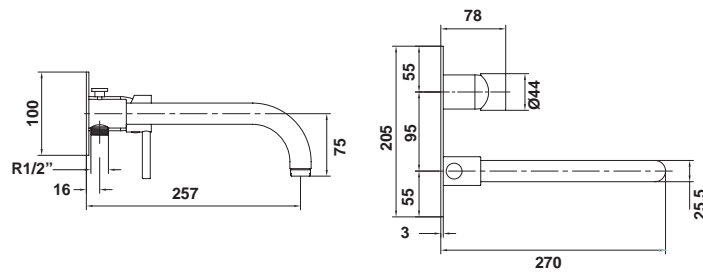

**38893 Monomando empotrado para baño y ducha**  
Caño de 27 cm  
Equipo opcional de ducha:

**Built-in single lever bath / shower mixer**  
27 cm spout.  
Shower set option:

**Mitigeur encastré pour bain et douche.**  
Bec de 27 cm  
Équipement optionnel de douche:

**Встроенный в стену однорычажный смеситель для ванны/душа.**  
Излив 27 см  
Набор для душа:

- **39122** Ducha de mano cilíndrica
- **39150** Flexo de ducha de 175 cm
- **39141** Soporte cilíndrico para ducha de mano  
Ver más opciones en p. 253-254

- **39122** Cylindrical hand shower
- **39150** 175 cm flexible shower hose
- **39141** Cylindrical holder for hand shower  
See more options p. 253-254

- **39122** Douchette à main cylindrique
- **39150** Flexible de douche de 175 cm
- **39141** Support cylindrique pour douchette à main  
Voir p. 253-254

- **39122** Цилиндрический ручной душ
- **39150** Шланг для душа 175 см
- **39141** Цилиндрический держатель для ручного душа  
Доп. информация на стр. 253-254



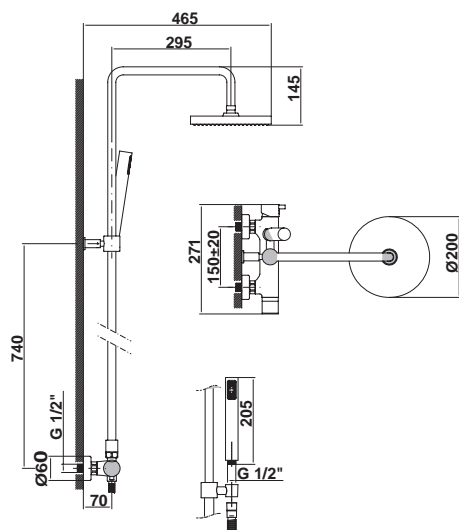

**38928 Columna de ducha**  
Equipo de ducha:  
▪ Rociador de gran caudal de  $\text{Ø } 20 \text{ cm}$   
▪ Flexo de 175 cm  
▪ Ducha de mano  
▪ Soporte para ducha de mano integrado en la grifería

**Shower column**  
Shower set:  
▪ High flow  $\text{Ø } 20 \text{ cm}$  overhead rain shower  
▪ 175 cm flexible shower hose  
▪ Hand shower  
▪ Hand shower holder integrated to tap fittings

**Colonne de douche**  
Équipement de douche:  
▪ Pommeau de douche à grand débit de  $\text{Ø } 20 \text{ cm}$   
▪ Flexible de douche de 175 cm  
▪ Douchette à main  
▪ Support douchette à main intégré à la robinetterie

**Душевая панель.**  
Набор для душа  
▪ Лейка для душа с большой площадью  
20 см  
▪ Шланг для душа  
175 см  
▪ Ручной душ  
▪ Держатель для ручного душа встроен в кран

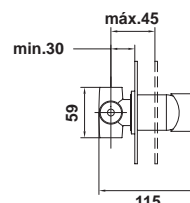
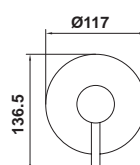
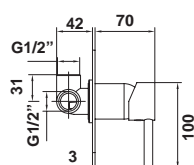

38889 Monomando empotrado para ducha

Built-in single lever shower mixer

Mitigeur encastré pour douche

Встроенный в стену однорычажный смеситель для душа

## Accesorios opcionales:

- 39132 Rociador circular de Ø 20 cm Sistema antical 'easy-clean'
- 39156 Brazo a pared cilíndrico Ver más opciones en p. 254

## Optional accessories:

- 39132 Round Ø 20 cm overhead rain shower with limescale protection 'easy-clean'
- 39156 Cylindrical wall arm for overhead rain shower See more options on p. 254

## Accessoires optionnels:

- 39132 Pommeau de douche circulaire de Ø 20 cm Système anti calcaire 'easy-clean'
- 39156 Bras cylindrique fixé au mur Voir p. 254

## Возможный набор для душа:

- 39132 Лейка круглая Ø 20 см Защита от нароста извести 'easy-clean'
- 39156 Встраиваемый в стену рукав Доп. информация на стр. 254

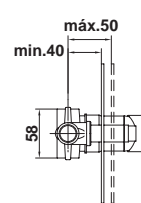
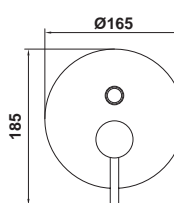
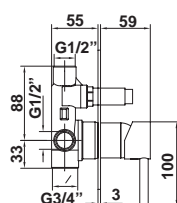

38891 Monomando empotrado para ducha (2 salidas)

Built-in single lever shower mixer (2 outlets)

Mitigeur encastré pour douche (2 sorties)

Встроенный в стену однорычажный смеситель для ванны/душа (2 выхода)

## Accesorios opcionales:

- 39132 Rociador circular de Ø 20 cm Sistema antical 'easy-clean'
- 39156 Brazo a pared cilíndrico
- 39122 Ducha de mano cilíndrica
- 39200 Toma de agua con soporte
- 39150 Flexo de ducha de 175 cm Ver más opciones en p. 253

## Optional accessories:

- 39132 Round Ø 20 cm overhead rain shower with limescale protection 'easy-clean'
- 39156 Cylindrical wall arm for overhead rain shower
- 39122 Cylindrical hand shower
- 39200 Water feed and hand shower holder
- 39150 175 cm flexible shower hose See more options on p. 253

## Accessoires optionnels:

- 39132 Pommeau de douche circulaire de Ø 20 cm Système anti calcaire 'easy-clean'
- 39156 Bras cylindrique fixé au mur
- 39122 Douchette à main cylindrique
- 39200 Prise d'eau avec support
- 39150 Flexible de douche de 175 cm Voir p.253

## Возможный набор для душа:

- 39132 Лейка круглая Ø 20 см Защита от нароста извести 'easy-clean'
- 39156 Встраиваемый в стену рукав
- 39122 Цилиндрический ручной душ
- 39200 Выход воды и держатель
- 39150 Шланг для душа 175 см Доп. информация на стр. 253



38894 **Monomando empotrado para baño y ducha** (3 salidas)

**Accesorios opcionales:**

- 39132 Rociador circular de Ø 20 cm Sistema antical 'easy-clean'
- 39156 Brazo a pared cilíndrico
- 39122 Ducha de mano cilíndrica
- 39200 Toma de agua con soporte
- 39150 Flexo de ducha de 175 cm
- 39161 Caño a pared Ver más opciones en p. 253

Built-in bath / shower mixer (3 outlets)

**Optional accessories:**

- 39132 Round Ø 20 cm overhead rain shower with limescale protection 'easy-clean'
- 39156 Cylindrical wall arm for overhead rain shower
- 39122 Cylindrical hand shower
- 39200 Water feed and hand shower holder
- 39150 175 cm flexible shower hose
- 39161 Wall spout See more options on p. 253

Mitigeur encastré pour bain et douche (3 sorties)

**Accessoires optionnels:**

- 39132 Pommeau de douche circulaire de Ø 20 cm Système anti calcaire 'easy-clean'
- 39156 Bras cylindrique fixé au mur
- 39122 Douchette à main cylindrique
- 39200 Prise d'eau avec support
- 39150 Flexible de douche de 175 cm
- 39161 Bec fixé au mur Voir p. 253

Встроенный в стену для ванны / душа (3 выхода)

**Возможный набор для душа:**

- 39132 Лейка круглая Ø 20 см Защита от нароста извести 'easy-clean'
- 39156 Встраиваемый в стену рукав
- 39122 Цилиндрический ручной душ
- 39200 Выход воды и держатель
- 39150 Шланг для душа 175 см
- 39161 Настенный кран Доп. информация на стр. 253

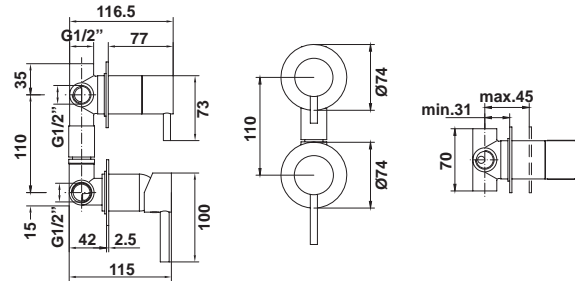

38890 **Termostático empotrado para ducha**

**Accesorios opcionales:**

- 39132 Rociador circular de Ø 20 cm Sistema antical 'easy-clean'
- 39156 Brazo a pared cilíndrico Ver más opciones en p. 254

Concealed thermostatic shower mixer

**Optional accessories:**

- 39132 Round Ø 20 cm overhead rain shower with limescale protection 'easy-clean'
- 39156 Cylindrical wall arm for overhead rain shower See more options on p. 254

Thermostatique encastré pour douche

**Accessoires optionnels:**

- 39132 Pommeau de douche circulaire de Ø 20 cm Système anti calcaire 'easy-clean'
- 39156 Bras cylindrique fixé au mur Voir p. 254

Встроенный в стену термостат для душа

**Возможный набор для душа:**

- 39132 Лейка круглая Ø 20 см Защита от нароста извести 'easy-clean'
- 39156 Встраиваемый в стену рукав Доп. информация на стр. 254

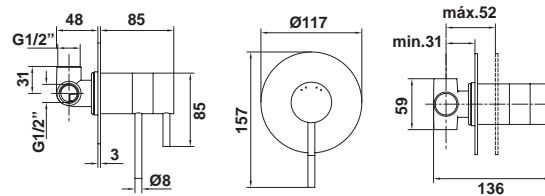

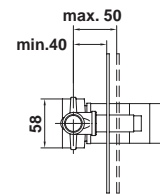
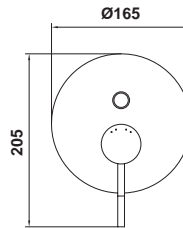
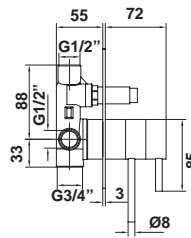

38892 **Termostático empotrado para ducha (2 salidas)**

**Concealed thermostatic shower mixer (2 outlets)**

**Thermostatique encastré pour douche (2 sorties)**

**Встроенный термостат для душа. (2 выхода)**

**Accesorios opcionales:**

- **39132** Rociador circular de Ø 20 cm Sistema antical 'easy-clean'
  - **39156** Brazo a pared cilíndrico
  - **39122** Ducha de mano cilíndrica
  - **39200** Toma de agua con soporte
  - **39150** Flexo de ducha de 175 cm
- Ver más opciones en p. 253

**Optional accessories:**

- **39132** Round Ø 20 cm overhead rain shower with limescale protection 'easy-clean'
  - **39156** Cylindrical wall arm for overhead rain shower
  - **39122** Cylindrical hand shower
  - **39200** Water feed and hand shower holder
  - **39150** 175 cm flexible shower hose
- See more options on p. 253

**Accessoires optionnels:**

- **39132** Pommeau de douche circulaire de Ø 20 cm Système anti calcaire 'easy-clean'
  - **39156** Bras cylindrique fixé au mur
  - **39122** Douchette à main cylindrique
  - **39200** Prise d'eau avec support
  - **39150** Flexible de douche de 175 cm
- Voir p. 253

**Возможный набор для душа:**

- **39132** Лейка круглая Ø 20 см Защита от нароста извести 'easy-clean'
  - **39156** Встраиваемый в стену рукав
  - **39122** Цилиндрический ручной душ
  - **39200** Выход воды и держатель
  - **39150** Шланг для душа 175 см
- Доп. информация на стр. 253



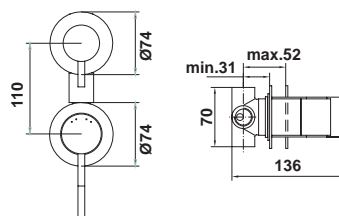
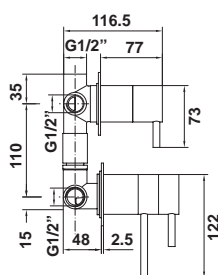

38895 **Termostático empotrado para baño y ducha (3 salidas)**

**Concealed thermostatic bath / shower mixer (3 outlets)**

**Thermostatique encastré pour bain et douche (3 sorties)**

**Встроенный в стену термостат для ванны / душа (3 выхода)**

**Accesorios opcionales:**

**Optional accessories:**

**Accessoires optionnels:**

**Возможный набор для душа:**

- **39132** Rociador circular de Ø 20 cm Sistema antical 'easy-clean'
- **39156** Brazo a pared cilíndrico
- **39122** Ducha de mano cilíndrica
- **39200** Toma de agua con soporte
- **39150** Flexo de ducha de 175 cm
- **39161** Caño a pared Ver más opciones en p. 253

- **39132** Round Ø 20 cm overhead rain shower with limescale protection 'easy-clean'
- **39156** Cylindrical wall arm for overhead rain shower
- **39122** Cylindrical hand shower
- **39200** Water feed and hand shower holder
- **39150** 175 cm flexible shower hose
- **39161** Wall spout See more options on p. 253

- **39132** Pommeau de douche circulaire de Ø 20 cm Système anti calcaire 'easy-clean'
- **39156** Bras cylindrique fixé au mur
- **39122** Douchette à main cylindrique
- **39200** Prise d'eau avec support
- **39150** Flexible de douche de 175 cm
- **39161** Bec fixé au mur Voir p. 253

- **39132** Лейка круглая Ø 20 см Защита от нароста извести 'easy-clean'
- **39156** Встраиваемый в стену рукав
- **39122** Цилиндрический ручной душ
- **39200** Выход воды и держатель
- **39150** Шланг для душа 175 см
- **39161** Настенный кран Доп. информация на стр. 253

# Noa

**Formas armónicas**  
Harmonious shapes  
Formes harmoniques  
Гармоничные формы



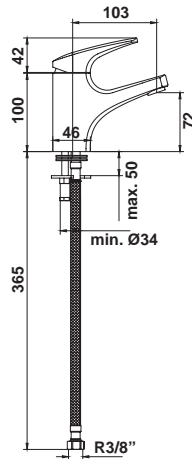

**38931 Monomando de lavabo**  
**Cartucho ecológico**  
 Enlaces de alimentación flexible de 3/8"  
 Instalación con válvula up-down\*

**Single lever wash-basin mixer**  
 Eco-friendly cartridge  
 3/8" flexible connection hoses  
 Installation with up-down valve.\*

**Mitigeur encastré pour lavabo**  
 Cartouche écologique  
 Raccords d'alimentation flexible de 3/8"  
 Installation avec bonde «up-down»\*

**Однорычажный смеситель для раковины**  
 Экологическая прокладка  
 Соединение питания может меняться в пределах 3/8"  
 Установка с донным клапаном up-down.\*

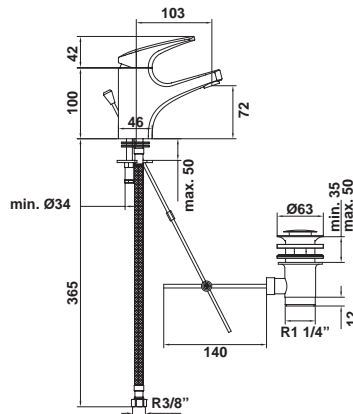

**38930 Monomando de lavabo con desagüe automático**  
**Cartucho ecológico**  
 Enlaces de alimentación flexible de 3/8"

**Single lever wash-basin mixer with pop-up waste**  
 Eco-friendly cartridge  
 3/8" flexible connection hoses

**Mitigeur de lavabo avec vidage automatique**  
 Cartouche écologique  
 Raccords d'alimentation flexible de 3/8"

**Однорычажный смеситель для раковины с автоматическим сливом**  
 Экологическая прокладка. Соединение питания может меняться в пределах 3/8".

\* Válvula up-down no incluida. Ver p. 255

\* Up-down waste valve not included. See p. 255

\* Bonde up-down non incluse. Voir p. 255

\* Донный клапан UP-DOWN не включен в комплект. Доп. информация на стр. 255

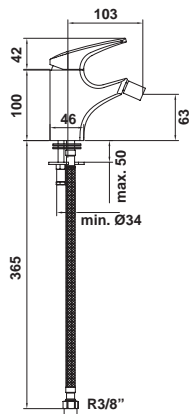

**38933 Monomando de bidé**  
**Cartucho ecológico**  
 Enlaces de alimentación flexible de 3/8"  
**Aireador antivandálico:**

- Con filtro antipartículas integrado.
- Protección contra la cal

Instalación con válvula up-down\*

**Single lever bidet mixer**  
 Eco-friendly cartridge  
 3/8" flexible connection hoses  
**Vandal resistant aerator:**

- Equipped with integrated filter against particles.
- Limescale protection

Installation with up-down valve.\*

**Mitigeur de bidet**  
 Cartouche écologique  
 Raccords d'alimentation flexible de 3/8"  
**Aérateur inviolable:**

- Avec filtre antiparticules intégré.
- Protection contre le calcaire

Installation avec bonde «up-down»\*

**Однорычажный смеситель для биде**  
 Экологическая прокладка  
 Соединение питания может меняться в пределах 3/8"  
 Распылитель с антивандальной системой и:

- встроенным фильтром, удерживающим мельчайшие частицы
- Защита от нароста извести

Установка с донным клапаном up-down.\*

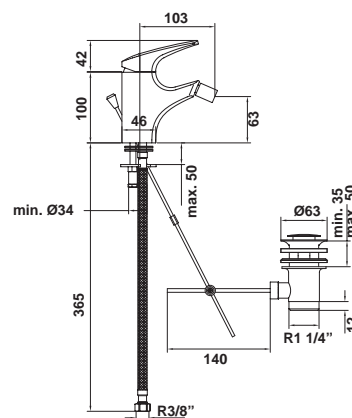

**38932 Monomando de bidé con desagüe automático**  
**Cartucho ecológico**  
 Enlaces de alimentación flexible de 3/8"  
**Aireador antivandálico:**

- Con filtro antipartículas integrado.
- Protección contra la cal

**Single lever bidet mixer with pop-up waste**  
 Eco-friendly cartridge  
 3/8" flexible connection hoses  
**Vandal resistant aerator:**

- Equipped with integrated filter against particles.
- Limescale protection

**Mitigeur de bidet avec vidage automatique**  
 Cartouche écologique  
 Raccords d'alimentation flexible de 3/8"  
**Aérateur inviolable:**

- Avec filtre antiparticules intégré.
- Protection contre le calcaire

**Однорычажный смеситель для биде с автоматическим сливом**  
 Экологическая прокладка  
 Соединение питания может меняться в пределах 3/8"  
 Распылитель с антивандальной системой и:

- встроенным фильтром, удерживающим мельчайшие частицы
- Защита от нароста извести

\* Válvula up-down no incluida. Ver p. 255

\* Up-down waste valve not included. See p. 255

\* Bonde up-down non incluse. Voir p. 255

\* Донный клапан up-down не включен в комплект. Доп. информация на стр. 255



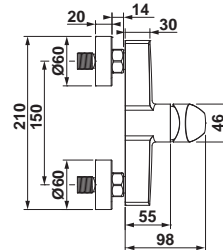
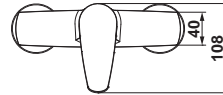
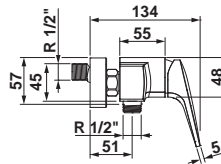

**38934 Monomando para ducha**  
 Cartucho ecológico  
 Equipo de ducha:  
 • Flexo de 175 cm  
 • Ducha de mano  
 • Soporte para ducha de mano

**Single lever shower mixer**  
 Eco-friendly cartridge  
 Shower set:  
 • 175 cm flexible shower hose  
 • Hand shower  
 • Hand shower holder

**Mitigeur pour douche**  
 Cartouche écologique  
 Équipement de douche:  
 • Flexible de douche de 175 cm  
 • Douchette à main  
 • Support douchette à main

**Однорычажный смеситель для душа**  
 Экологическая прокладка  
 Набор для душа:  
 • Шланг для душа 175 см  
 • Ручной душ  
 • Держатель для ручного душа

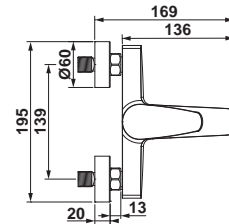
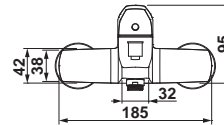
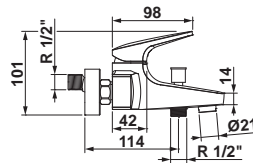

**38935 Monomando para baño y ducha**  
 Cartucho ecológico  
 Equipo de ducha:  
 • Flexo de 175 cm  
 • Ducha de mano  
 • Soporte para ducha de mano

**Single lever bath / shower mixer**  
 Eco-friendly cartridge  
 Shower set:  
 • 175 cm flexible shower hose  
 • Hand shower  
 • Hand shower holder

**Mitigeur pour bain et douche**  
 Cartouche écologique  
 Équipement de douche:  
 • Flexible de douche de 175 cm  
 • Douchette à main  
 • Support douchette à main

**Однорычажный смеситель для ванны и душа**  
 Экологическая прокладка  
 Набор для душа:  
 • Шланг для душа 175 см  
 • Ручной душ  
 • Держатель для ручного душа

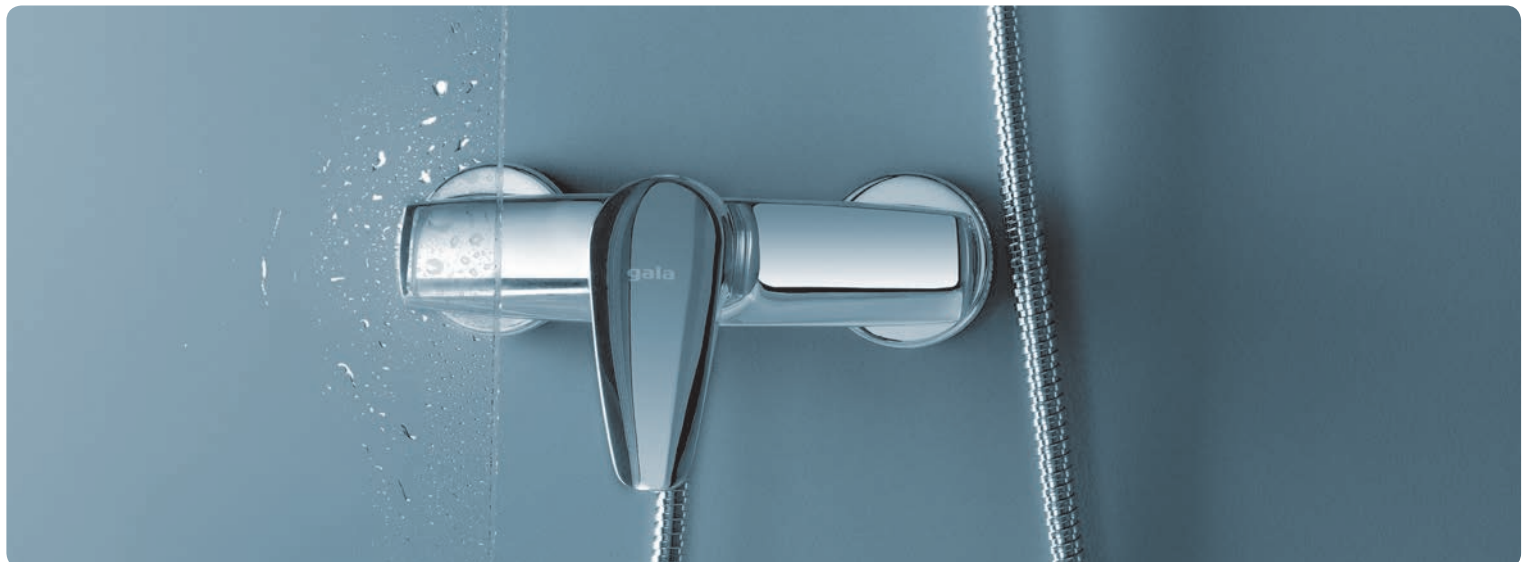

# Klys

**Personalidad a medida**

Custom-made personality

Personnalité sur mesure

Индивидуальность на заказ



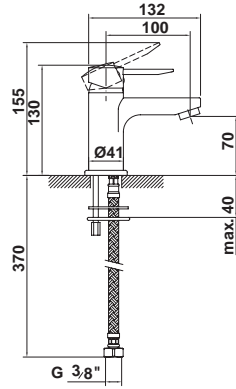

38750 **Monomando de lavabo**  
Enlaces de alimentación  
flexible de 3/8"  
Instalación con válvula  
up-down\*

Single lever basin  
mixer  
3/8" flexible connection  
hose  
Installation with up-down  
valve.

Mitigeur de lavabo  
Raccords d'alimentation  
flexible de 3/8"  
Installation avec bonde  
"up-down".

Однорычажный  
смеситель для  
раковины  
Подключение через  
гибкую подводку 3/8"  
Установка с донным  
клапаном типа up-down.

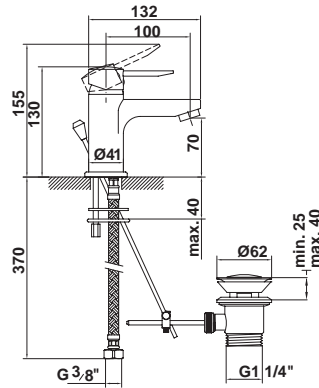

38751 **Monomando de  
lavabo con desagüe  
automático**  
Enlaces de alimentación  
flexible de 3/8"

Single lever basin  
mixer with automatic  
waste  
3/8" flexible connection  
hose  
Installation with up-down  
valve.

Mitigeur de lavabo avec  
vidage automatique  
Raccords d'alimentation  
flexible de 3/8"

Однорычажный  
смеситель для  
раковины с  
автоматическим  
сливом  
Подключение через  
гибкую подводку 3/8"

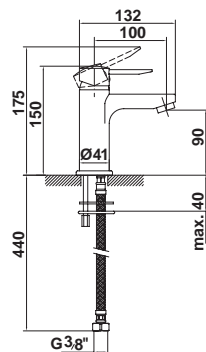

38752 **Monomando de lavabo  
XL**  
Enlaces de alimentación  
flexible de 3/8"  
Instalación con válvula  
up-down\*

XL single lever basin  
mixer  
3/8" flexible connection  
hose  
Installation with up-down  
valve.

Mitigeur de lavabo XL  
Raccords d'alimentation  
flexible de 3/8"  
Installation avec bonde  
"up-down".

Однорычажный  
смеситель для  
раковины формата XL  
Подключение через  
гибкую подводку 3/8"  
Установка с донным  
клапаном типа up-down.

\* Válvula up-down no  
incluida. Ver p. 255

\* Up-down waste valve  
not included. See  
p. 255

\* Bonde up-down non  
incluse. Voir p. 255

\* Донный клапан  
up-down не включен  
в комплект. Доп.  
информация на стр. 255

\*\* En proceso de  
certificación.

\*\*We are undergoing  
the certification process.

\*\*En cours d'obtention  
de la certification.

\*\* В процессе  
сертификации.

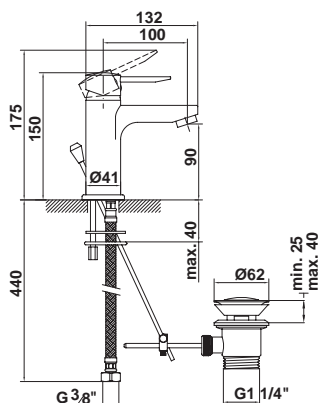

38753 **Monomando de lavabo XL con desagüe automático**  
Enlaces de alimentación flexible de 3/8"

XL single lever basin mixer with automatic waste  
3/8" flexible connection hose

Mitigeur de lavabo XL avec vidage automatique  
Raccords d'alimentation flexible de 3/8"

Однорычажный смеситель для раковины формата XL с автоматическим сливом  
Подключение через гибкую подводку 3/8"

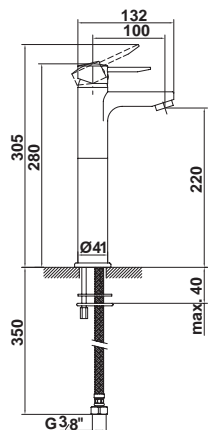

38754 **Monomando de lavabo con caño alto.**  
Enlaces de alimentación flexible de 3/8"  
Instalación con válvula up-down\*

Single lever basin mixer with high spout  
3/8" flexible connection hose  
Installation with up-down valve.

Mitigeur de lavabo à bec haut  
Raccords d'alimentation flexible de 3/8"  
Installation avec bonde "up-down".

Однорычажный смеситель для раковины с высоким краном  
Подключение через гибкую подводку 3/8"  
Установка с донным клапаном типа up-down.

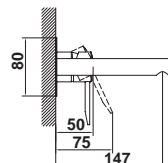
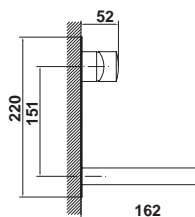

38756 **Monomando empotrado para lavabo**  
Caño de 16 cm

Built-in single lever basin mixer.  
16 cm spout

Mitigeur encastré pour lavabo  
Bec de 16 cm

Встроенный однорычажный смеситель для раковины.  
Кран 16 см

\* Válvula up-down no incluida. Ver p. 255

\* Up-down waste valve not included. See p. 255

\* Bonde up-down non incluse. Voir p. 255

\* Донный клапан up-down не включен в комплект. Доп. информация на стр. 255

\*\* En proceso de certificación.

\*\* We are undergoing the certification process.

\*\* En cours d'obtention de la certification.

В процессе сертификации





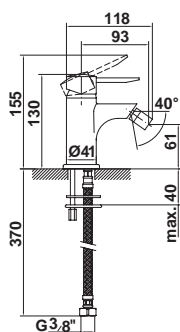

38757 **Monomando de bidé**  
Enlaces de alimentación flexible de 3/8  
Instalación con válvula up-down\*

**Single lever bidet mixer**  
3/8" flexible connection hose  
Installation with up-down valve.

**Single lever bidet mixer**  
3/8" flexible connection hose  
Installation with up-down valve.

**Однорычажный смеситель для биде**  
Подключение через гибкую подводку 3/8"  
Установка с донным клапаном типа up-down.

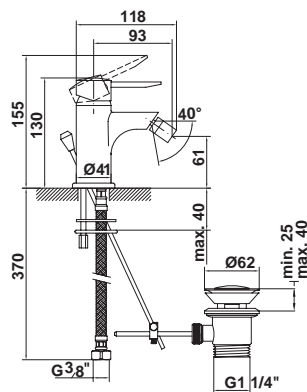

38758 **Monomando de bidé con desagüe automático**  
Enlaces de alimentación flexible de 3/8"

**Single lever bidet mixer with automatic waste**  
3/8" flexible connection hose

**Single lever bidet mixer with automatic waste**  
3/8" flexible connection hose

**Однорычажный смеситель для биде с автоматическим сливом**  
Подключение через гибкую подводку 3/8"

\* Válvula up-down no incluida. Ver p. 255

\* Up-down waste valve not included. See p. 255

\* Bonde up-down non incluse. Voir p. 255

\* Донный клапан up-down не включен в комплект. Доп. информация на стр. 255

\*\* En proceso de certificación.

\*\* We are undergoing the certification process.

\*\* En cours d'obtention de la certification.

\*\* В процессе сертификации

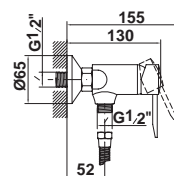
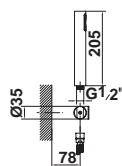
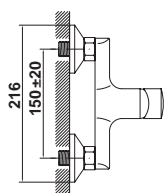

**38759 Monomando para ducha**  
**Equipo de ducha:**  
 • Flexo de 175 cm  
 • Ducha de mano  
 • Soporte para ducha de mano

**Single lever shower mixer**  
**Shower set:**  
 • 175 cm flexible shower hose  
 • Hand shower  
 • Hand shower holder

**Mitigeur pour douche**  
**Équipement de douche:**  
 • Flexible de douche de 175 cm  
 • Douchette à main  
 • Support pour douchette à main

**Однорычажный смеситель для душа**  
**Набор для душа**  
 • Шланг для душа 175 см  
 • Ручной душ  
 • Держатель для ручного душа

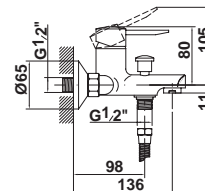
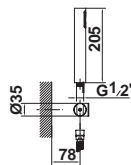
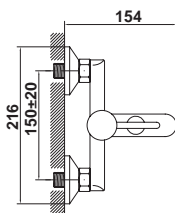

**38760 Monomando para baño y ducha**  
**Equipo de ducha:**  
 • Flexo de 175 cm  
 • Ducha de mano  
 • Soporte para ducha de mano

**Single lever bath and shower mixer**  
**Shower set:**  
 • 175 cm flexible shower hose  
 • Hand shower  
 • Hand shower holder

**Mitigeur pour bain et douche**  
**Équipement de douche:**  
 • Flexible de douche de 175 cm  
 • Douchette à main  
 • Support pour douchette à main

**Однорычажный смеситель для ванны и душа**  
**Набор для душа**  
 • Шланг для душа 175 см  
 • Ручной душ  
 • Держатель для ручного душа

\* En proceso de certificación.

\*We are undergoing the certification process.

\*En cours d'obtention de la certification.

\*В процессе сертификации

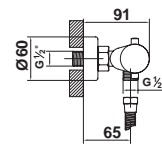
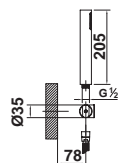
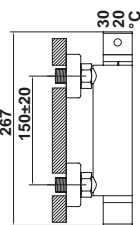

**38761 Mezclador termostático para ducha**  
Dispositivo de seguridad 38°C SafeStop  
Equipo de ducha:  
• Flexo de 175 cm  
• Ducha de mano  
• Soporte para ducha de mano

**Thermostatic shower mixer**  
38°C SafeStop safety device  
Shower set:  
• 175 cm flexible shower hose  
• Hand shower  
• Hand shower holder

**Mélangeur thermostatique pour douche**  
Dispositif de sécurité 38°C SafeStop  
Équipement de douche:  
• Flexible de douche de 175 cm  
• Douchette à main  
• Support pour douchette à main

**Смеситель с термостатом для душа**  
Стопор безопасности SafeStop при 38 °C.  
Набор для душа  
• Шланг для душа 175 см  
• Ручной душ  
• Держатель для ручного душа



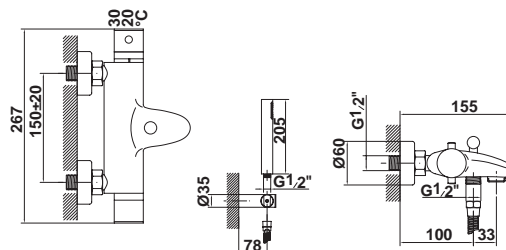

**38762 Mezclador termostático para baño y ducha**  
Dispositivo de seguridad 38°C SafeStop  
Equipo de ducha:  
• Flexo de 175 cm  
• Ducha de mano  
• Soporte para ducha de mano

**Thermostatic bath and shower mixer.**  
38°C SafeStop safety device  
Shower set:  
• 175 cm flexible shower hose  
• Hand shower  
• Hand shower holder

**Mélangeur thermostatique pour bain et douche**  
Dispositif de sécurité 38°C SafeStop  
Équipement de douche:  
• Flexible de douche de 175 cm  
• Douchette à main  
• Support pour douchette à main

**Смеситель с термостатом для ванны и душа**  
Стопор безопасности SafeStop при 38 °С.  
Набор для душа  
• Шланг для душа 175 см  
• Ручной душ  
• Держатель для ручного душ

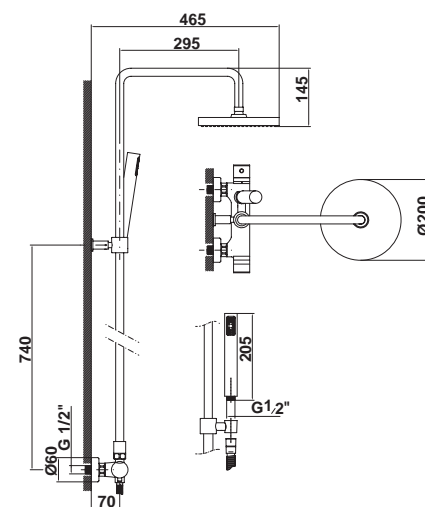

**38763 Columna de ducha con Grifería termostática**  
Dispositivo de seguridad 38°C SafeStop  
Equipo de ducha:  
• Rociador de gran caudal de Ø 20 cm  
• Flexo de 175 cm  
• Ducha de mano  
• Soporte para ducha de mano integrado en la grifería

**Shower column. Thermostatic tap fittings**  
38°C SafeStop safety device  
Shower set:  
• High flow Ø20 cm overhead rain shower  
• 175 cm flexible shower hose  
• Hand shower  
• Hand shower holder integrated to tap fittings

**Colonne de douche. Robinetterie thermostatique**  
Dispositif de sécurité 38°C SafeStop  
Équipement de douche:  
• Pommeau de douche à grand débit Ø20 cm  
• Flexible de douche de 175 cm  
• Douchette à main  
• Support douchette à main intégré à la robinetterie

**Душевая панель. Смеситель с термостатом**  
Стопор безопасности SafeStop при 38 °С.  
Набор для душа  
• Лейка для душа с большой площадью 20 см  
• Шланг для душа 175 см  
• Ручной душ  
• Держатель для ручного душа встроен в кран

# Alea

**Fluidez y versatilidad**

Fluidity and versatility

Fluidité et versatilité

Легкость и универсальность





NF

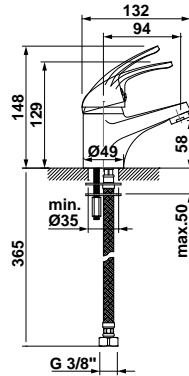

39355 **Monomando de lavabo**  
Enlaces de alimentación  
flexible de 3/8"

Single lever  
wash-basin mixer  
3/8" flexible connection  
hoses

Mitigeur de lavabo  
Raccords d'alimentation  
flexible de 3/8"

Однорычажный  
смеситель для  
раковины  
Соединение питания  
может меняться в  
пределах 3/8"



NF

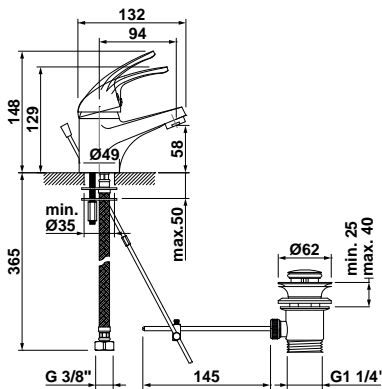

39356 **Monomando de lavabo con desagüe automático**  
Enlaces de alimentación  
flexible de 3/8"

Single lever basin  
mixer with automatic  
waste  
3/8" flexible connection  
hoses

Mitigeur de lavabo avec  
vidage automatique  
Raccords d'alimentation  
flexible de 3/8"

Однорычажный  
смеситель для  
раковины с  
автоматическим  
сливом  
Соединение питания  
может меняться в  
пределах 3/8"

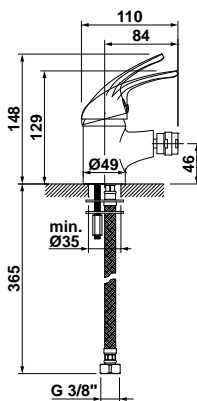

39357 **Monomando de bidé**  
Enlaces de alimentación  
flexible de 3/8"

Single lever bidet mixer  
3/8" flexible connection  
hoses

Mitigeur de bidet  
Raccords d'alimentation  
flexible de 3/8"

Однорычажный  
смеситель для биде  
Соединение питания  
может меняться в  
пределах 3/8"

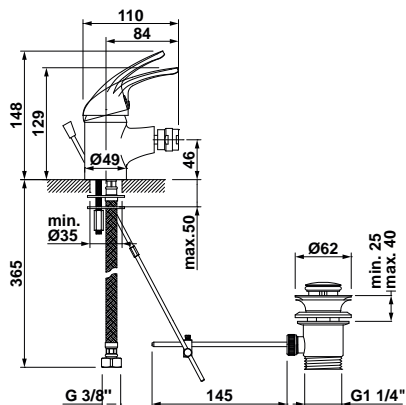

39358 **Monomando de bidet con desagüe automático**  
Enlaces de alimentación flexible de 3/8"

Single lever bidet mixer with automatic waste 3/8" flexible connection hose

Mitigeur de bidet avec vidage automatique Raccords d'alimentation flexible de 3/8"

Однорычажный смеситель для биде с автоматическим сливом  
Подключение через гибкую подводку 3/8"

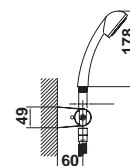
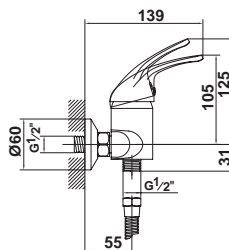
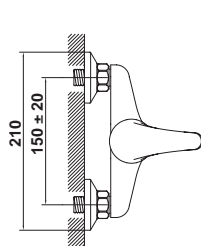

39359 **Monomando para ducha**  
Equipo de ducha:  
▪ Flexo de 150 cm  
▪ Ducha de mano  
▪ Soporte para mano de ducha

Single lever shower mixer  
Shower set:  
▪ 150 cm flexible shower hose  
▪ Hand shower  
▪ Hand shower holder

Mitigeur pour douche  
Équipement de douche:  
▪ Flexible de douche de 150 cm  
▪ Douchette à main  
▪ Support pour douchette à main

Однорычажный смеситель для душа  
Набор для душа:  
▪ Шланг для душа 150 см  
▪ Ручной душ  
▪ Держатель для ручного душа

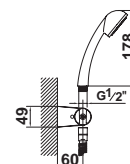
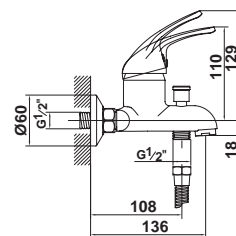
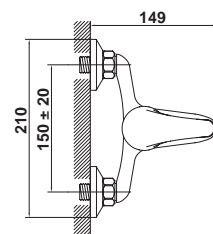

39360 **Monomando para baño y ducha**  
Equipo de ducha:  
▪ Flexo de 150 cm  
▪ Ducha de mano  
▪ Soporte para mano de ducha

Single lever bath and shower mixer  
Shower set:  
▪ 150 cm flexible shower hose  
▪ Hand shower  
▪ Hand shower holder

Mitigeur pour bain et douche  
Équipement de douche:  
▪ Flexible de douche de 150 cm  
▪ Douchette à main  
▪ Support pour douchette à main

Однорычажный смеситель для душа/ванной  
Набор для душа:  
▪ Шланг для душа 150 см  
▪ Ручной душ  
▪ Держатель для ручного душа





# Uno

**La sencillez, su mayor virtud**

Simplicity, its greatest virtue

La simplicité, sa plus grande vertu

Простота – основное достоинство



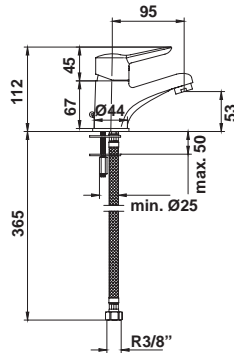

38831 **Monomando de lavabo\***  
Enlaces de alimentación flexible de 3/8"

Single lever wash-basin mixer  
3/8" flexible connection hoses

Mitigeur de lavabo  
Raccords d'alimentation flexible de 3/8"

Однорычажный смеситель для раковины  
Соединение питания может меняться в пределах 3/8"

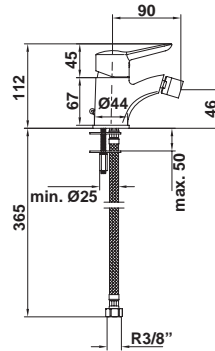

38832 **Monomando de bidé\***  
Enlaces de alimentación flexible de 3/8"

Single lever bidet mixer  
3/8" flexible connection hoses

Mitigeur de bidet  
Raccords d'alimentation flexible de 3/8"

Однорычажный смеситель для биде  
Соединение питания может меняться в пределах 3/8"

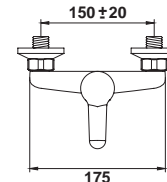
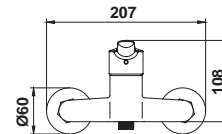
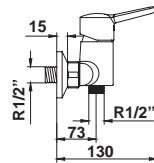

38835 **Monomando para ducha**  
Equipo de ducha:  
• Flexo de 175 cm  
• Ducha de mano  
• Soporte para ducha de mano

Single lever shower mixer  
Shower set:  
• 175 cm flexible shower hose  
• Hand shower  
• Hand shower holder

Mitigeur pour douche  
Équipement de douche:  
• Flexible de douche de 175 cm  
• Douchette à main  
• Support pour douchette à main

Однорычажный смеситель для душа  
Набор для душа:  
• Шланг для душа 175 см  
• Ручной душ  
• Держатель для ручного душа

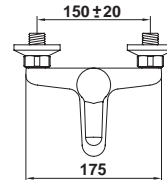
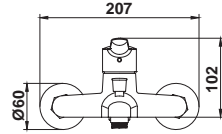
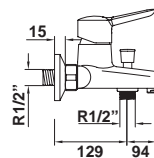

38836 **Monomando para baño y ducha**  
Equipo de ducha:  
• Flexo de 175 cm  
• Ducha de mano  
• Soporte para ducha de mano

Single lever bath / shower mixer  
Shower set:  
• 175 cm flexible shower hose  
• Hand shower  
• Hand shower holder

Mitigeur pour bain et douche  
Équipement de douche:  
• Flexible de douche de 175 cm  
• Douchette à main  
• Support pour douchette à main

Однорычажный смеситель для ванны и душа  
Набор для душа:  
• Шланг для душа 175 см  
• Ручной душ  
• Держатель для ручного душа

\*Incluye enganche para cadenilla. Cadenilla no incluida.

\*Clip for chain included. Chain not included.

\*Crochet pour chaînette inclus. Chaînette non incluse.

\*Держатель цепочки в комплекте. Цепочка не входит в комплект.

# Onis

**Un básico funcional**

Functional simplicity

Un basique fonctionnel

Функциональная простота





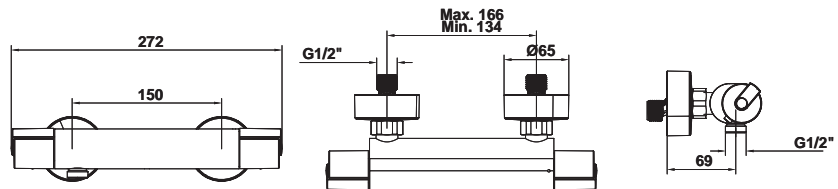

**38981 Mezclador termostático para ducha**

Dispositivo de seguridad 38 °C SafeStop  
Limitador de caudal.  
50% de ahorro de agua  
Equipo de ducha:  
▪ Flexo de 150 cm  
▪ Ducha de mano ergonómica de Ø10 cm con antical 'easy-clean'.  
3 funciones:  
▪ Rain  
▪ Massage  
▪ Soft  
▪ Soporte para ducha de mano

Thermostatic shower mixer  
38 °C SafeStop safety device  
Flow limiting device.  
50% water saving  
Shower set:  
▪ 150 cm flexible shower hose  
▪ Ergonomic Ø 10 cm hand shower with limescale protection 'easy-clean'.  
3 functions:  
▪ Rain  
▪ Massage  
▪ Soft  
▪ Hand shower holder

Mélangeur thermostatique pour douche  
Dispositif de sécurité 38 °C SafeStop  
Limiteur de débit.  
50% économie d'eau  
Équipement de douche:  
▪ Flexible de douche de 150 cm  
▪ Douchette à main ergonomique Ø 10 cm, avec protection contre le calcaire 'easy-clean'.  
3 fonctions:  
▪ Pluie  
▪ Massage  
▪ Doux  
▪ Support douchette à main

Смеситель с термостатом для душа  
Стопор безопасности SafeStop при 38 °C.  
Контроль напора воды.  
50% экономии потребления воды  
Набор для душа:  
▪ Шланг для душа 150 см  
▪ Ручной душ эргономичной формы Ø 10 см, защита от известкового налета 'easy-clean'.  
3 режима:  
▪ Дождь  
▪ Массаж  
▪ Мягкие струи  
▪ Держатель для ручного душа

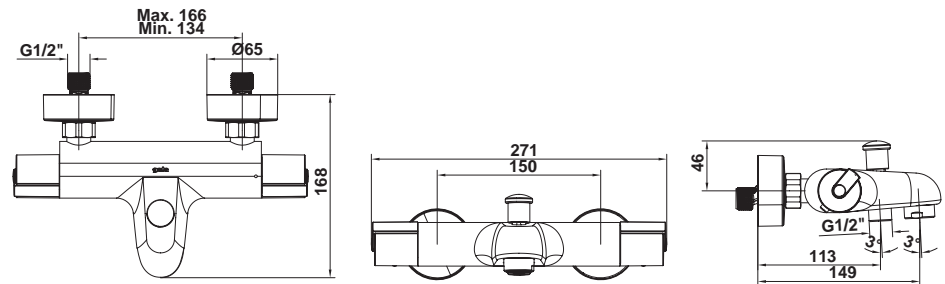

**38982 Mezclador termostático para baño y ducha**

Dispositivo de seguridad 38 °C SafeStop  
Limitador de caudal.  
50% de ahorro de agua  
Equipo de ducha:  
▪ Flexo de 150 cm  
▪ Ducha de mano ergonómica de Ø10 cm con antical 'easy-clean'.  
3 funciones:  
▪ Rain  
▪ Massage  
▪ Soft  
▪ Soporte para ducha de mano

Thermostatic bath/shower mixer  
38 °C SafeStop safety device  
Flow limiting device.  
50% water saving  
Shower set:  
▪ 150 cm flexible shower hose  
▪ Ergonomic Ø 10 cm hand shower with limescale protection 'easy-clean'.  
3 functions:  
▪ Rain  
▪ Massage  
▪ Soft  
▪ Hand shower holder

Mélangeur thermostatique pour bain et douche  
Dispositif de sécurité 38 °C SafeStop  
Limiteur de débit.  
50% économie d'eau  
Équipement de douche:  
▪ Flexible de douche de 150 cm  
▪ Douchette à main ergonomique Ø 10 cm, avec protection contre le calcaire 'easy-clean'.  
3 fonctions:  
▪ Pluie  
▪ Massage  
▪ Doux  
▪ Support douchette à main

Смеситель с термостатом для ванны и душа  
Стопор безопасности SafeStop при 38 °C.  
Контроль напора воды.  
50% экономии потребления воды  
Набор для душа:  
▪ Шланг для душа 150 см  
▪ Ручной душ эргономичной формы Ø 10 см, защита от известкового налета 'easy-clean'.  
3 режима:  
▪ Дождь  
▪ Массаж  
▪ Мягкие струи  
▪ Держатель для ручного душа

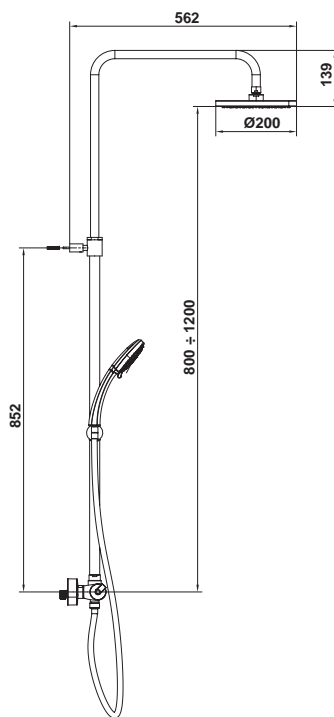

**38983 Columna de ducha extensible. Grifería termostática**  
Dispositivo de seguridad 38°C SafeStop

- Rociador de gran caudal Ø20 cm
- Barra de ducha extensible 40 cm
- Flexo de 150 cm
- Ducha de mano ergonómica de Ø10 cm con antical 'easy-clean'. 3 funciones:
  - Rain
  - Massage
  - Soft
- Soporte para ducha de mano integrado en la grifería

**Extendible shower column. Thermostatic tap fittings**  
38 °C SafeStop safety device

- High flow Ø 20 cm overhead rain shower
- Extendible showerbar 40 cm
- 150 cm flexible shower hose
- Ergonomic Ø 10 cm hand shower with limescale protection 'Easy-clean'
- 3 functions:
  - Rain
  - Massage
  - Soft
- Hand shower holder integrated to tap fittings

**Colonne de douche extensible. Robinetterie thermostatique**  
Dispositif de sécurité 38 °C SafeStop

- Pommeau de douche à grande débit Ø 20 cm
- Barre de douche extensible 40 cm
- Flexible de douche de 150 cm
- Douchette à main ergonomique Ø 10 cm, avec protection contre le calcaire 'easy-clean'
- 3 fonctions:
  - Pluie
  - Massage
  - Doux
- Support douchette à main intégré à la robinetterie

**Панель с термостатом и выдвижным душем**  
Стопор безопасности SafeStop при 38 °C.

- Душевая лейкараспылитель с высокой пропускной способностью Ø 20 см
- Выдвижная штанга для душа 40 см
- Шланг для душа 150 см
- Ручной душ эргономичной формы Ø 10 см, защита от известкового налета 'easy-clean'. 3 режима:
  - Дождь
  - Массаж
  - Мягкие струи
- Держатель для ручного душа встроен в кран



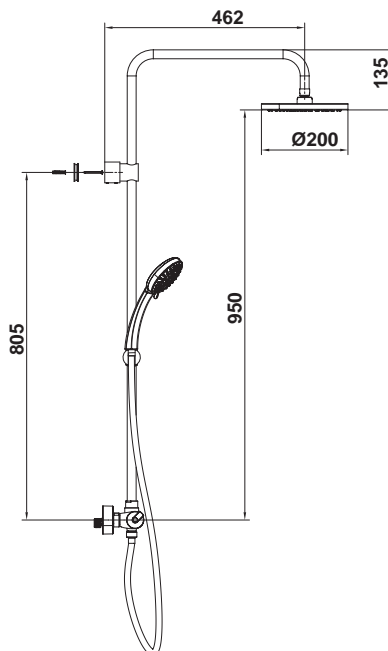

**38984** **Columna de ducha fija. Grifería termostática**  
Dispositivo de seguridad 38°C SafeStop  
▪ Rociador de gran caudal Ø20 cm  
▪ Flexo de 150 cm  
▪ Ducha de mano ergonómica de Ø10 cm con antical 'easy-clean'. 3 funciones:  
▪ Rain  
▪ Massage  
▪ Soft  
▪ Soporte para ducha de mano integrado en la grifería

**Fixed shower column. Thermostatic tap fittings**  
38 °C SafeStop safety device  
▪ High flow Ø 20 cm overhead rain shower  
▪ 150 cm flexible shower hose  
▪ Ergonomic Ø 10 cm hand shower with limescale protection 'easy-clean'  
3 functions:  
▪ Rain  
▪ Massage  
▪ Soft  
▪ Hand shower holder integrated to tap fittings

**Colonne de douche fixe. Robinetterie thermostatique**  
Dispositif de sécurité 38 °C SafeStop  
▪ Pommeau de douche à grande débit Ø 20 cm  
▪ Flexible de douche de 150 cm  
▪ Douchette à main ergonomique Ø 10 cm, avec protection contre le calcaire 'easy-clean'  
3 fonctions:  
▪ Pluie  
▪ Massage  
▪ Doux  
▪ Support douchette à main intégré à la robinetterie

**Панель с термостатом и неподвижным душем**  
Стопор безопасности SafeStop при 38 °C.  
▪ Душевая лейка-распылитель с высокой пропускной способностью Ø 20 см  
▪ Шланг для душа 150 см  
▪ Ручной душ эргономичной формы Ø 10 см, защита от известкового налета 'easy-clean'.  
3 режима:  
▪ Дождь  
▪ Массаж  
▪ Мягкие струи  
▪ Держатель для ручного душа встроен в кран

# Grecia

**Memorias de épocas pasadas**

Memories from the past

Mémoires d'époques passées

Память об античности





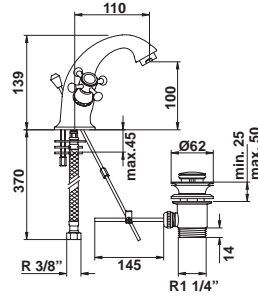

38970 **Mezclador de lavabo con desagüe automático**  
Enlaces de alimentación flexible de 3/8"  
Montura cerámica 1/4 vuelta

Wash-basin mixer with pop-up waste  
3/8" flexible connection hoses  
Quarter turn ceramic disk valve

Mélangeur de lavabo avec vidage automatique  
Dispositif de sécurité  
Raccords d'alimentation flexible de 3/8"  
Monture céramique 1/4 tour

Смеситель для раковины с автоматическим сливом  
Соединение питания может меняться в пределах 3/8"  
Керамическое крепление вентиля с поворотом на 1/4

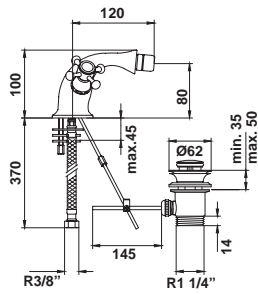

38971 **Mezclador de bidé con desagüe automático**  
Enlaces de alimentación flexible de 3/8"  
Montura cerámica 1/4 vuelta

Wash-basin mixer with pop-up waste  
3/8" flexible connection hoses  
Quarter turn ceramic disk valve

Mélangeur de bidet avec vidage automatique  
Raccords d'alimentation flexible de 3/8"  
Monture céramique 1/4 tour

Смеситель для раковины с автоматическим сливом  
Соединение питания может меняться в пределах 3/8"  
Керамическое крепление вентиля с поворотом на 1/4

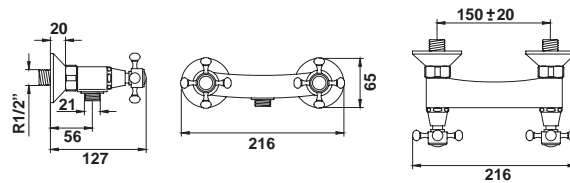

38972 **Mezclador para ducha.**  
Montura cerámica 1/4 vuelta.  
Equipo de ducha:  
• Flexo de 170 cm  
• Ducha de mano  
• Soporte para ducha de mano

Dual tap shower mixer  
Quarter turn ceramic disk valve.  
Shower set:  
• 170 cm flexible shower hose  
• Hand shower  
• Hand shower holder

Mélangeur pour douche  
Monture céramique 1/4 tour.  
Équipement de douche:  
• Flexible de 170 cm  
• Douchette à main  
• Support douchette à main

Смеситель для душа  
Керамическое крепление вентиля с поворотом на 1/4  
Набор для душа:  
• Шланг для душа 170 см  
• Ручной душ  
• Держатель для ручного душа

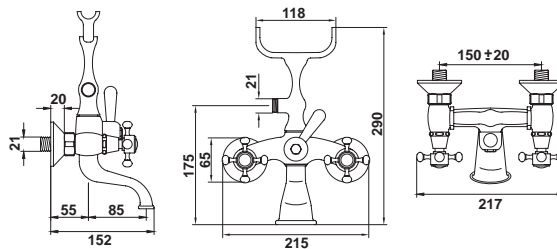

38973 **Mezclador para baño y ducha**  
Montura cerámica 1/4 vuelta.  
Equipo de ducha:  
• Barra de ducha telescópica con soporte deslizante  
• Flexo de 170 cm  
• Ducha de mano  
• Soporte para ducha de mano

Dual tap bath / shower mixer  
Quarter turn ceramic disk valve.  
Shower set:  
• Telescopic slide rail with hand shower holder  
• 170 cm flexible shower hose  
• Hand shower  
• Hand shower holder

Mélangeur pour bain et douche  
Monture céramique 1/4 tour.  
Équipement de douche:  
• Barre de douche télescopique avec support coulissant  
• Flexible de 170 cm  
• Douchette à main  
• Support douchette à main

Смеситель для ванны и душа  
Керамическое крепление вентиля с поворотом на 1/4  
Набор для душа:  
• Телескопическое крепление для душа и передвижной держатель  
• Шланг для душа 170 см  
• Ручной душ  
• Держатель для ручного душа

# Blue

**Facilita la accesibilidad**

Facilitates accessibility

Facilite l'accèsibilité

Облегченный доступ





52

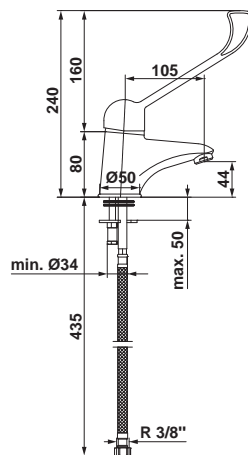

39300 **Monomando de lavabo.**  
**Maneta gerontológica.**  
**Enlaces de alimentación**  
**flexible de 3/8"**  
**Combinable con serie**  
**Blue de movilidad**  
**reducida.**  
**Ver p. 96**

**Single lever basin**  
**mixer.**  
**Gerontological tap 3/8"**  
**flexible connection hose**  
**Compatible with Blue**  
**wash-basin for reduced**  
**mobility users.**  
**See p. 96**

**Mitigeur de lavabo.**  
**Poignée gérontologique**  
**Raccords d'alimentation**  
**flexible de 3/8"**  
**Possibilité de combiner**  
**avec lavabo Blue à**  
**mobilité réduite.**  
**Voir p. 96**

**Однорычажный**  
**смеситель.**  
**Ручка, смоделированная**  
**для использования**  
**пожилыми людьми**  
**для раковины**  
**Гибкая подводка 3/8"**  
**Совместим с раковиной**  
**Blue для людей с**  
**ограниченными**  
**возможностями.**  
**См стр. 96**

# Temporizada

**Tiempos de ahorro**

A time to economize

Temps d'économie

Время экономить





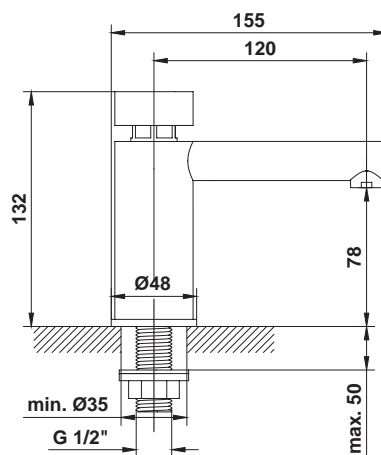

39230 **Monomando temporizado para lavabo.**  
Un agua  
Enlace de alimentación 1/2"  
• Alimentación eléctrica (220V) y con pilas (4 x 1,5V)

**Single lever timed flow wash-basin mixer**  
Only cold water  
1/2" connection hose  
• Power supply (220V) and with batteries (4 x 1,5V)

**Mitigeur temporisé pour lavabo. Une eau**  
Raccords d'alimentation de 1/2"  
• Alimentation électrique (220V) et avec des piles (4 x 1,5 V)

**однорычажный смеситель для раковины.**  
Вода постоянной температуры  
Подключение через подводку 1/2"  
• Электропитание (220 В) и на батарейках (4 x 1,5 В)

# Electrónica

## **Eficiencia colectiva**

Collective efficiency

Efficacité collective

Совокупное энергосбережение



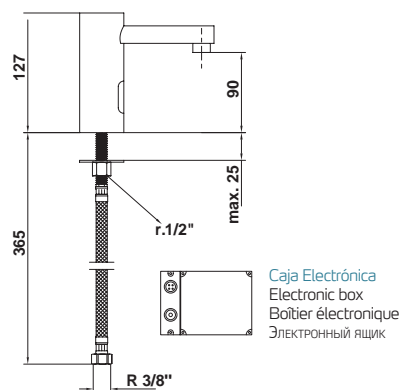

**39316 Mezclador de lavabo electrónico**  
Enlaces de alimentación flexible de 1/2"  
Aireador ecológico con limitador de caudal:  
• Antivandálico  
• Con filtro antipartículas integrado  
• Protección contra la cal  
Accionado mediante sensor  
Alimentación eléctrica (220V) y con pilas (4 x 1,5V)

**Electronic wash-basin mixer**  
1/2" flexible connection hose  
Eco-friendly aerator with flow limiter:  
• Vandal resistant  
• With integrated filter against particles  
• Limescale protection  
Sensor activated  
Power supply (220v) and with batteries (4 x 1,5V)

**Mélangeur de lavabo électronique**  
Raccords d'alimentation flexible de 1/2"  
Aérateur écologique avec limiteur de débit:  
• Inviolable  
• Avec filtre antiparticules intégré.  
• Protection contre le calcaire  
Actionné par capteur  
Alimentation électrique (220V) et avec des piles (4 x 1,5 V)

**Электронный смеситель для раковины**  
Подключение через гибкую подводку 1/2"  
Распылитель экологический с контролем напора воды:  
• антивандальный  
• со встроенным фильтром, удерживающим мельчайшие частицы  
• защита от известкового налета  
Запускается при помощи датчика  
Электропитание (220 В) и на батарейках (4 x 1,5 В)



# Kirei

Geometría cúbica  
Cubic geometry  
Géométrie cubique  
кубическая геометрия



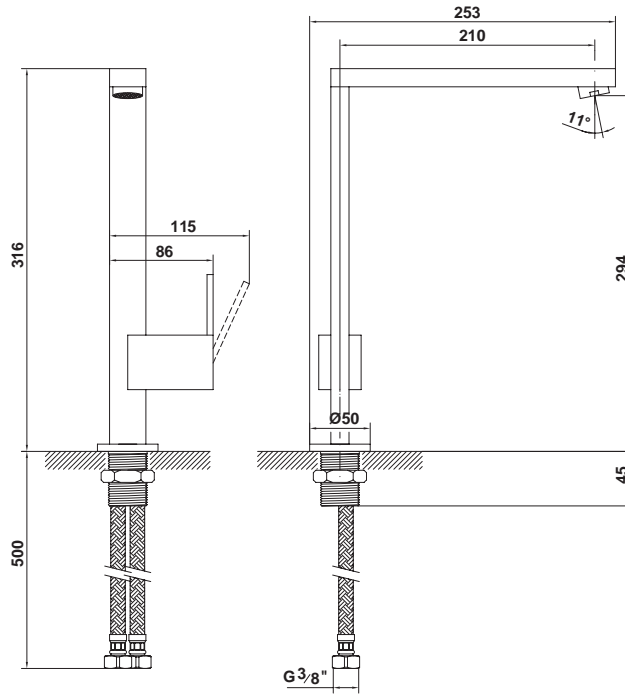

38782 **Monomando de cocina.**  
Caño giratorio  
Enlaces de alimentación  
flexible de 3/8"

Single lever kitchen  
mixer  
Rotating spout  
3/8" flexible connection  
hose

Mitigeur de cuisine  
Bec giratoire  
Raccords d'alimentation  
flexible de 3/8"

Однорычажный  
смеситель для кухни  
Саño giratorio  
Enlaces de alimentación  
flexible de 3/8"





# Tub

Distinción en la cocina  
Refinement in the kitchen  
Distinction dans la cuisine  
Оригинальный дизайн на кухне

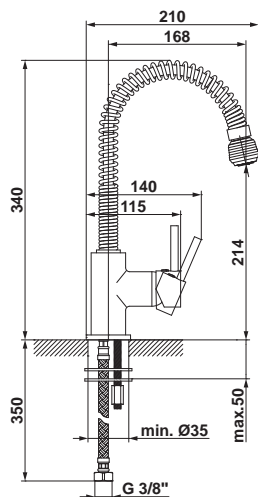

39231 **Monomando de cocina.**  
Rociador dos funciones:  
chorro y spray  
Caño giratorio y flexible  
Enlace de alimentación  
flexible de 3/8"

**Single lever kitchen mixer**  
Overhead rain shower  
with two functions: jet  
and spray  
Rotating and flexible  
spout  
3/8" flexible connection  
hose

**Mitigeur de cuisine.**  
Pomme de douche à  
deux fonctions: jet ou  
spray  
Bec giratoire et flexible  
Raccords d'alimentation  
flexible de 3/8"

**Однорычажный смеситель для кухни**  
Лейка для душа с двумя  
функциями: струей и  
разбрызгивателем  
Вращающийся излив и  
гибкую  
Подключение через  
гибкую подводку 3/8"





# Line

**Elegante y funcional**

Elegant and practical

Élégant et fonctionnel

Элегантность и функциональность





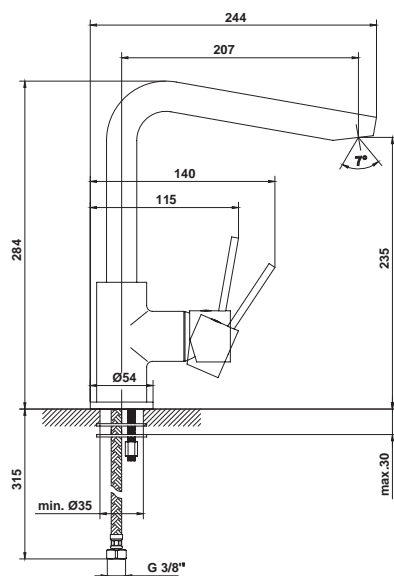

39335 **Monomando de cocina**  
Cartucho ecológico  
Caño giratorio  
Aireador orientable

Single lever kitchen  
mixer  
Eco-friendly cartridge  
Rotating spout  
Adjustable aerator

Mitigeur pour cuisine  
Cartouche écologique  
Bec giratoire  
Aérateur orientable

Однорычажный  
смеситель для кухни  
Соединение питания  
может Экологическая  
прокладка  
Вращающийся излив  
Ориентируемый  
распылитель



# Noa

**Formas armónicas**

Harmonious shapes

Formes harmonieuses

Гармоничные

формыфункциональность



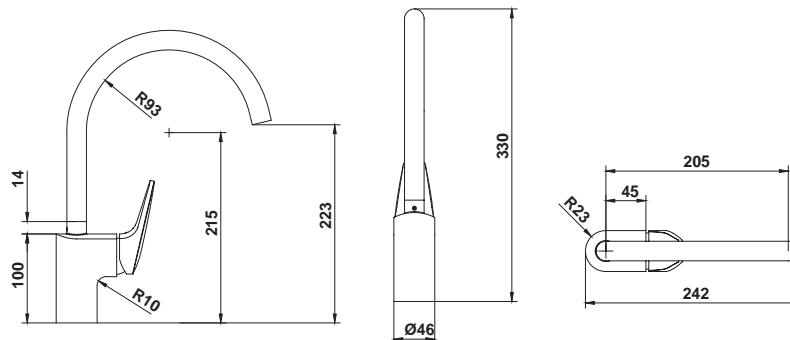

38936 **Monomando de cocina**  
Cartucho ecológico  
Caño giratorio  
Enlaces de alimentación  
flexible de 3/8"

**Single lever kitchen  
mixe**  
Eco-friendly cartridge  
Rotating spout  
3/8" flexible connection  
hoses

**Mitigeur de cuisine**  
Cartouche écologique  
Bec giratoire  
Raccords d'alimentation  
flexible de 3/8"

**Однорычажный  
смеситель для кухни**  
Экологическая  
прокладка  
Вращающийся излив  
Соединение питания  
может меняться  
в пределах 3/8"



# Alea

**Fluidez y versatilidad**

Fluidity and versatility

Fluidité et versatilité

Легкость и универсальность функциональность





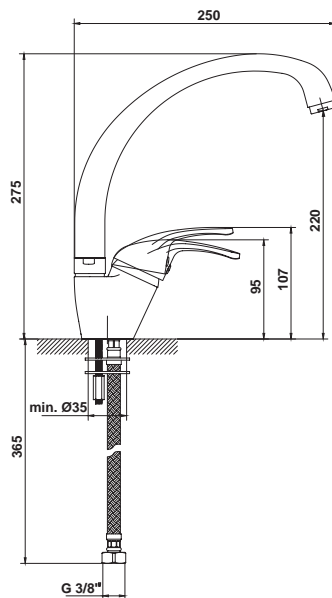

39361 **Monomando de cocina**  
Caño giratorio  
Enlaces de alimentación  
flexible de 3/8"

Single lever kitchen  
mixer  
Rotating spout  
3/8" flexible connection  
hose

Mitigeur pour cuisine  
Bec giratoire  
Raccords d'alimentation  
flexible de 3/8"

Однорычажный  
смеситель для кухни  
Вращающийся излив  
Подключение через  
гибкую подводку 3/8"



# Nox

**Diseño joven**

Young design

Design jeune

Молодежный дизайн



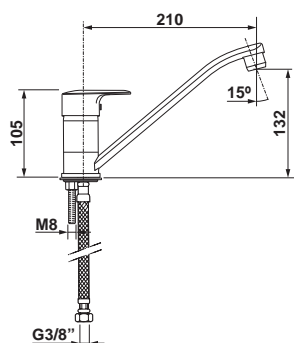

38993 **Monomando de cocina**  
Caño giratorio de 21 cm  
Enlaces de alimentación  
flexible de 3/8"

**Single lever kitchen  
mixer**  
21 cm rotating spout  
3/8" flexible connection  
hoses

**Mitigeur de cuisine**  
ec giratoire de 21 cm  
Raccords d'alimentation  
flexible de 3/8"

**Однорычажный  
смеситель для кухни**  
Вращающийся излив  
21 см  
Подключение через  
гибкую подводку 3/8"





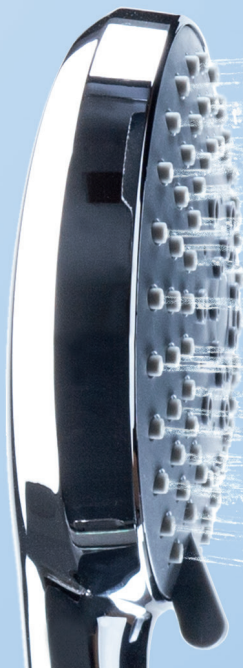

**48294** Ducha de mano ergonómica de Ø 10 cm con antical 'easy-clean'.  
3 funciones:  
- Rain\*  
- Massage\*  
- Soft\*

Ergonomic Ø 10 cm hand shower with limescale protection 'easy-clean'.  
3 functions:  
- Rain\*  
- Massage\*  
- Soft\*

Douchette à main ergonomique Ø 10 cm avec protection contre le calcaire 'easy-clean'.  
3 fonctions:  
- Pluie\*  
- Massage\*  
- Doux\*

Ручной душ эргономичной формы Ø 10 см, защита от известкового налета z.  
3 режима:  
- Дождь\*  
- Массаж\*  
- Мягкие струи\*



**48295** Ducha de mano cuadrada de 13 x 13 cm con antical 'easy-clean'.  
4 funciones:  
- Rain\*  
- Rain Soft\*  
- Massage\*  
- Soft\*

Square 13 x 13 cm hand shower with limescale protection 'easy-clean'.  
4 functions:  
- Rain\*  
- Rain Soft\*  
- Massage\*  
- Soft\*

Douchette à main carrée 13 x 13 cm avec protection contre le calcaire 'easy-clean'.  
4 fonctions:  
- Pluie\*  
- Pluie doux\*  
- Massage\*  
- Doux\*

Ручной душ эргономичной Ручной душ квадратной формы 13x13 см, защита от известкового налета 'easy-clean'.  
4 режима:  
- Дождь\*  
- Легкий дождь\*  
- Массаж\*  
- Мягкие струи\*



**48296** Ducha de mano redonda de Ø 12 cm con antical 'easy-clean'.  
4 funciones:  
- Rain\*  
- Rain Soft\*  
- Massage\*  
- Soft\*

Round Ø 12 cm hand shower with limescale protection 'easy-clean'.  
4 functions:  
- Rain\*  
- Rain soft\*  
- Massage\*  
- Soft\*

Douchette à main ronde Ø 12 cm avec protection contre le calcaire 'Easy-clean'.  
4 fonctions:  
- Pluie\*  
- Pluie doux\*  
- Massage\*  
- Doux\*

Ручной душ круглой формы Ø 12 см, защита от известкового налета 'easy-clean'.  
4 режима:  
- Дождь\*  
- Легкий дождь\*  
- Массаж\*  
- Мягкие струи\*

\*Rain: Función lluvia. Salida de agua suave y fina que proporciona una agradable sensación de confort.  
\*Massage: Función masaje. Salida de agua intensa que aporta un tonificante masaje.  
\*Soft: Función suave. Salida de agua gradual y reconfortante con efecto de burbujas.  
\*Rain soft: Función lluvia suave. Salida de agua combinada con aire para proporcionar una placentera sensación de bienestar.

\*Rain: Rain function. Soft and fine water flow that provides a pleasant feeling of comfort.  
\*Massage: Massage function. Strong water flow that provides an invigorating massage.  
\*Soft: Soft function. Gradual and relaxing water flow with bubble effect.  
\*Rain soft: Rain soft function: Water flow combined with air to provide a pleasant feeling of well-being.

\*Pluie: Fonction pluie. Sortie d'eau douce et fine qui fournit une agréable sensation de confort.  
\*Massage: Fonction massage. Sortie d'eau intense qui apporte un tonifiant massage.  
\*Doux: Fonction doux. Sortie d'eau graduelle et reconfortante avec effet de bulles.  
\*Pluie doux: Fonction pluie doux. Sortie d'eau combinée avec air pour fournir une plaisante sensation de bien-être.

\*ждь: Режим дождя. Вода льется мягкими и тонкими струями, создавая приятное ощущение комфорта.  
\* Массаж: Режим массажа. Интенсивный напор воды обеспечивает бодрящий массаж.  
\* Мягкие струи: Режим мягких струй. Ступенчатый и укрепляющий, насыщенный пузырьками воздуха поток воды.  
\* Легкий дождь: Режим легкого дождя. Насыщенной воздухом поток воды обеспечивает приятное ощущение хорошего самочувствия.



# Accesorios

Calidad en los mínimos detalles

Quality down to the smallest detail

Qualité dans les moindres détails

Качество в мельчайших деталях



39123 Ducha de mano rectangular

Rectangular hand shower

Douchette à main rectangulaire

Ручной прямоугольный душ



39122 Ducha de mano cilíndrica

Cylindrical hand shower

Douchette à main cylindrique

Ручной цилиндрический душ



39127 Ducha de mano redonda

Round hand shower

Douchette à main ronde

Ручной круглый душ



39128 Ducha de mano redonda con flexo y soporte de pared

Round hand shower. Flexible shower hose and wall holder included

Douchette à main ronde avec flexible et support de mur

Ручной круглый душ с лейкой и настенным держателем



39129 Ducha Bidé con spray

Bidet shower with spray

Douche bidet avec spray

Душ для биде с разбрызгивателем



39141 **Soporte cilíndrico para ducha de mano**

Cylindrical holder for hand shower

Support cylindrique pour douchette à main

Держатель для ручного душа цилиндрический



39142 **Soporte rectangular para ducha de mano**

Rectangular holder for hand shower

Support rectangulaire pour douchette à main

Прямоугольный держатель для ручного душа



39132 **Rociador circular Ø 20 cm Sistema antical 'easy-clean'**

Round Ø 20 cm overhead rain shower with limescale protection 'easy-clean'

Pommeau de douche circulaire de Ø 20 cm Système anti calcaire 'easy-clean'

Лейка круглая Ø 20 cm Система против нароста извести 'easy-clean'

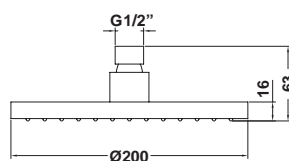

39133 **Rociador cuadrado 20 cm Sistema antical 'easy-clean'**

Square 20 cm overhead rain shower with limescale protection 'easy-clean'

Pommeau de douche carré de Ø 20 cm Système anti calcaire 'easy-clean'

Лейка квадратная площадью 20 cm Система против нароста извести 'easy-clean'

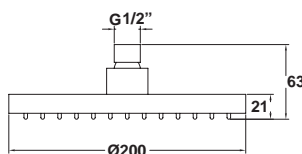

39156 **Braso a pared cilíndrico para rociador**

Cylindrical wall arm for overhead rain shower

Bras cylindrique fixé au mur

Встраиваемый в стену цилиндрический рукав для лейки

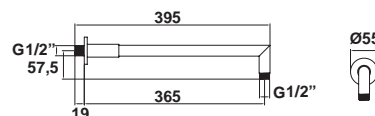

39157 **Braso a pared rectangular para rociador**

Rectangular wall arm for overhead rain shower

Bras rectangulaire fixé au mur pour pommeau de douche

Встраиваемый в стену прямоугольный рукав для лейки

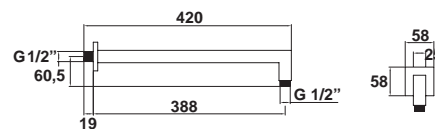

39161 **Caño a pared**

Wall spout

Bec fixé au mur

Настенный кран

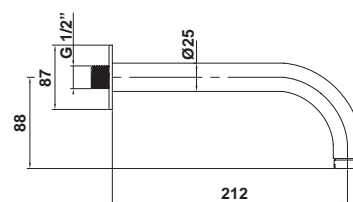



39200 Toma de agua con soporte para ducha de mano

Water feed and hand shower holder

Prise d'eau avec support

Выход для воды с держателем для ручного душа



38901 Válvula de desagüe automático up-down para lavabos con rebosadero

Pop-up waste valve for wash-basins with overflow

Bonde de vidage automatique up-down pour lavabos avec trop-plein

Клапан для автоматического слива up-down для раковины с переливом



38920 Válvula de desagüe automático up-down para lavabos sin rebosadero

Pop-up waste valve for wash-basins without overflow

Bonde de vidage automatique up-down pour lavabos sans trop-plein

Клапан для автоматического слива up-down для раковины с переливом



39202 Válvula de desagüe automático y varilla Para lavabos con rebosadero

Automatic waste with rod for wash-basins with overflow

Bonde de vidage automatique et tige pour lavabos avec trop-plein

Клапан для автоматического слива и шпилька  
Вентиль автоматического слива и стержень для раковин с переливным отверстием



39490 Anillo compensador de 2,5 cm cubre-rebosadero\*

Compensating ring 2,5 cm to cover the overflow\*

Bague de compensation de 2,5 cm qui couvre le trop-plein\*

Компенсационное кольцо 2,5 см для переливного отверстия раковин \*



38830 Sifón botella cilíndrico de 1<sup>1/4</sup>"  
Regulación vertical ajustable entre 35 y 95 mm con acceso inferior.  
Regulación horizontal máxima de 250 mm

Cylindrical bottle waste trap 1<sup>1/4</sup>"  
Vertical adjustable fitting between 35 and 95 mm with bottom access.  
Maximum horizontal regulation 250 mm

Siphon bouteille cylindrique de 1<sup>1/4</sup>"  
Règlage vertical ajustable entre 35 et 95 mm avec accès inférieur.  
Règlage horizontal maximal de 250 mm

Siphon bouteille cylindrique de 1<sup>1/4</sup>"  
Вертикальная подгонка регулируется от 35 до 95 мм при наличии доступа снизу. Максимальная горизонтальная подгонка до 250 мм



38803 Sifón botella cilíndrico de 1<sup>1/4</sup>"  
Regulación vertical ajustable entre 50 y 155 mm con acceso inferior. Regulación horizontal máxima de 330 mm

Cylindrical bottle waste trap 1<sup>1/4</sup>"  
Vertical adjustable fitting between 50 and 155 mm with bottom access.  
Maximum horizontal regulation 330 mm

Siphon bouteille cylindrique de 1<sup>1/4</sup>"  
Règlage vertical ajustable entre 50 et 155 mm avec accès inférieur.  
Règlage horizontal maximal de 330 mm

Siphon bouteille cylindrique de 1<sup>1/4</sup>"  
Вертикальная подгонка регулируется от 50 до 155 мм при наличии доступа снизу. Максимальная горизонтальная подгонка до 330 мм

\* Permite la utilización de la referencia 39202 en lavabos sin rebosadero. / It allows the use of ref. 39202 in wash-basins without overflow. / Permet l'utilisation de la référence 39202 avec des lavabos sans trop-plein./Примечание: Допустимо применение артикула 39202 для раковин без переливного отверстия

# 05

**COLUMNAS DE DUCHA**  
**SHOWER COLUMNS**  
**COLONNES DE DOUCHE**  
**ДУШЕВЫЕ ПАНЕЛИ**

**Termostáticas**  
**Thermostatic Mixers**  
**Thermostatique**  
**Смесители С Термостатом**

258. Kirei  
260. Vera  
262. Bloc  
264. Balance  
266. Klys  
268. Onis

**Monomando**  
**Single lever**  
**Mitigeur**  
**Однорычажные Смесители**

272. Silk  
274. Cosmo



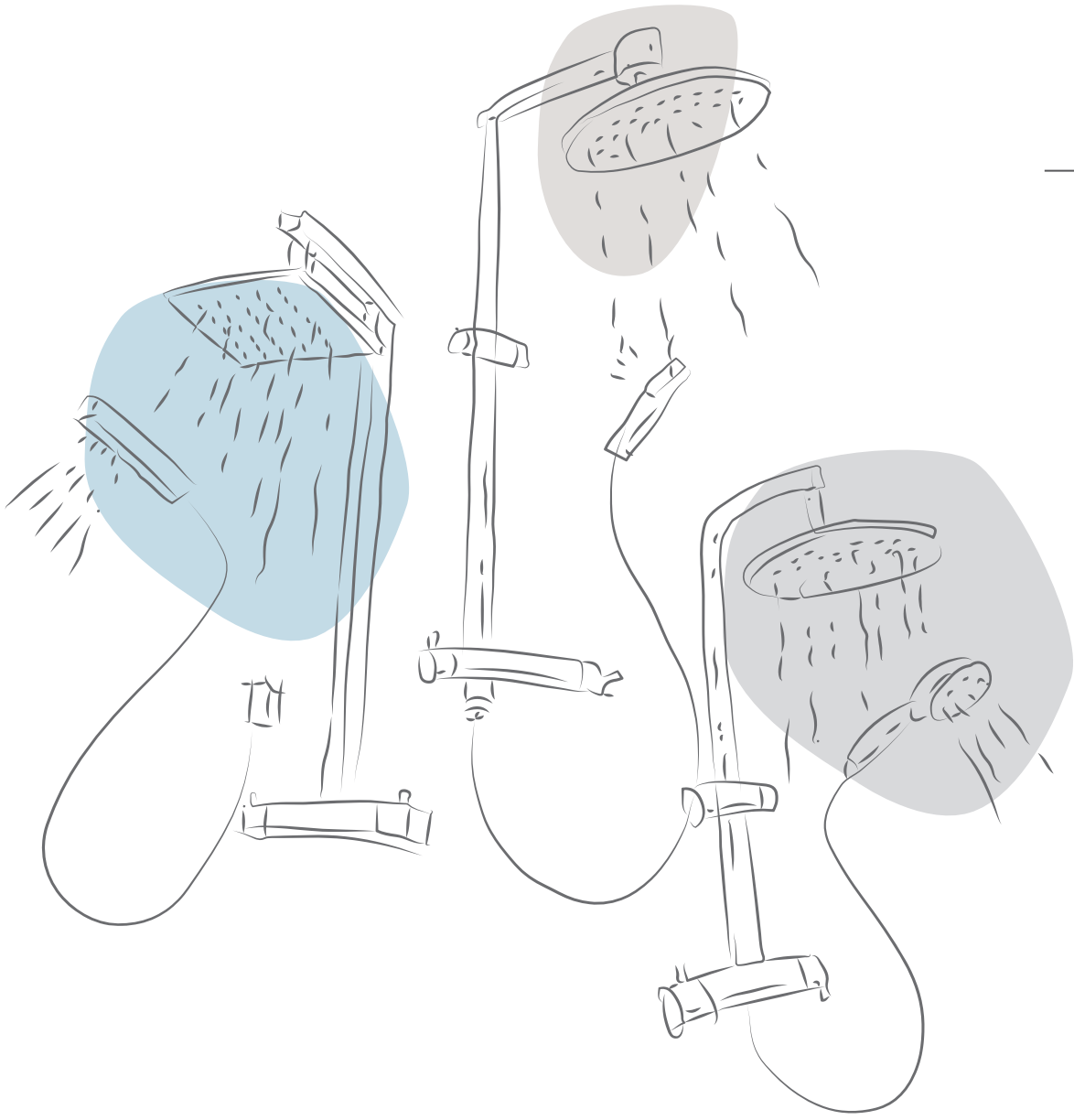

# columnas de ducha

SHOWER COLUMNS  
COLONNES DE DOUCHE  
ДУШЕВЫЕ ПАНЕЛИ

# Kirei

## **Geometría cúbica**

Cubic geometry

Géométrie cubique

кубическая геометрия



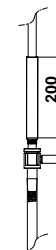
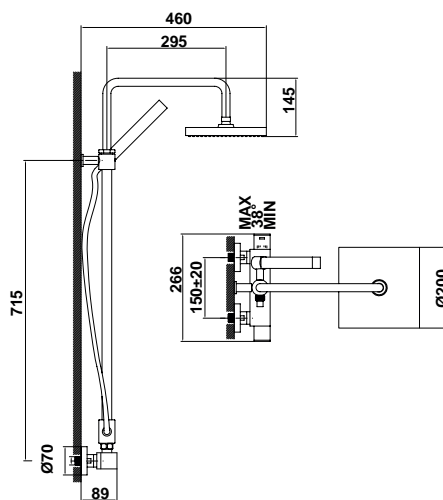
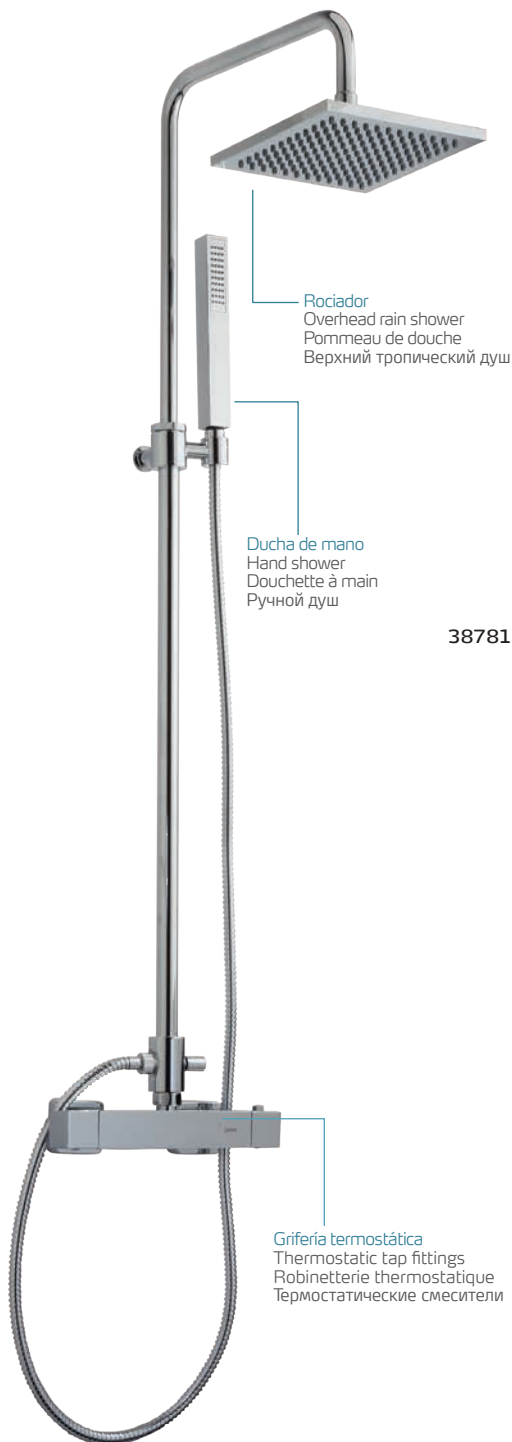

**38781** Columna de ducha extensible. Grifería termostática  
Dispositivo de seguridad 38°C SafeStop  
Equipo de ducha:

- Rociador de gran caudal de 20 cm
- Barra de ducha extensible 50 cm
- Flexo de 175 cm
- Ducha de mano
- Soporte para ducha de mano integrado en la grifería

Extendible shower column. Thermostatic tap fittings  
38°C SafeStop safety device  
Shower set:

- High flow overhead rain shower 20 cm
- Extendible shower bar 50 cm
- 175 cm flexible shower hose
- Hand shower
- Hand shower holder integrated to tap fittings

Colonne de douche extensible. Robinetterie thermostatique  
Dispositif de sécurité 38°C SafeStop  
Equipement de douche:

- Pommeau de douche à grand débit de 20 cm
- Barre de douche extensible 50 cm
- Flexible de douche de 175 cm
- Douchette à main
- Support douchette à main intégré à la robinetterie

Душевая панель с выдвижным душем. Смеситель с термостатом  
Стопор безопасности SafeStop при 38°C.  
Набор для душа

- Лейка для душа с большой площадью 20 см
- Выдвижная штанга для душа 50 см
- Шланг для душа 175 см
- Ручной душ
- Держатель для ручного душа встроен в кран

Grifería termostática  
Thermostatic tap fittings  
Robinetterie thermostatique  
Термостатические смесители





# Vera

Dinamismo estilizado  
Slender dynamism  
Dynamisme stylisé  
Утонченная динамичность





Rociador  
Overhead rain shower  
Pommeau de douche  
Верхний тропический душ

Ducha de mano  
Hand shower  
Douchette à main  
Ручной душ

Grifería termostática  
Thermostatic tap fittings  
Robinetterie thermostatique  
Термостатические смесители

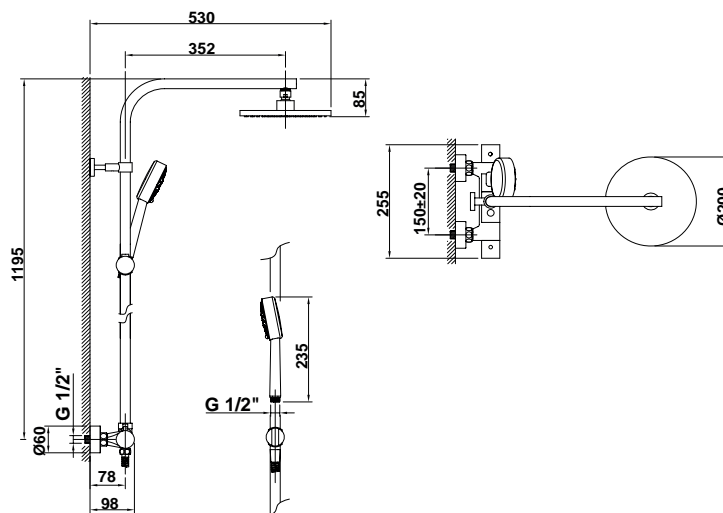

**80195** Columna de ducha.  
Grifería termostática  
Dispositivo de seguridad  
38°C SafeStop

- Rociador de gran caudal de Ø 20 cm
- Flexo de 175 cm
- Ducha de mano ergonómica de Ø 10 cm
- 5 funciones:
  - Rain
  - Rain Soft
  - Massage
  - Massage Rain
  - Soft
- Soporte para ducha de mano integrado en la grifería

Shower column.  
Thermostatic tap fittings  
38°C SafeStop safety device

- High flow overhead rain shower Ø 20 cm
- 175 cm flexible shower hose
- Ergonomic Ø 10 cm hand shower.
- 5 functions:
  - Rain
  - Rain soft
  - Massage
  - Massage rain
  - Soft
- Hand shower holder integrated to tap fittings

Colonne de douche.  
Robinetterie  
thermostatique  
Dispositif de sécurité  
38°C SafeStop

- Pommeau de douche à grand débit de Ø 20 cm
- Flexible de douche de 175 cm
- Douchette à main ergonomique Ø 10 cm
- 5 fonctions:
  - Pluie
  - Pluie Doux
  - Massage
  - Massage pluie
  - Doux
- Support douchette à main intégré à la robinetterie

Душевая панель.  
Смеситель с термостатом  
Стопор безопасности  
SafeStop при 38°C.

- Лейка для душа с большой площадью Ø 20 см
- Шланг для душа 175 см
- Ручной душ эргономичной формы Ø 10 см,
- 5 режимов:
  - Дождь
  - Легкий дождь
  - Массаж
  - Массажный дождь
  - Мягкие струи
- Держатель для ручного душа встроен в кран

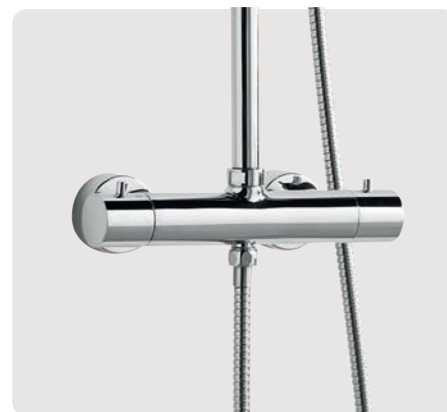



# Bloc

Carácter y personalidad  
Character and personality  
Caractère et personnalité  
Характер и индивидуальность



Rociador  
Overhead rain shower  
Pommeau de douche  
Верхний тропический душ

Ducha de mano  
Hand shower  
Douchette à main  
Ручной душ

Grifería termostática  
Thermostatic tap fittings  
Robinetterie thermostatique  
ТЕРМОСТАТИЧЕСКИЕ СМЕСИТЕЛИ

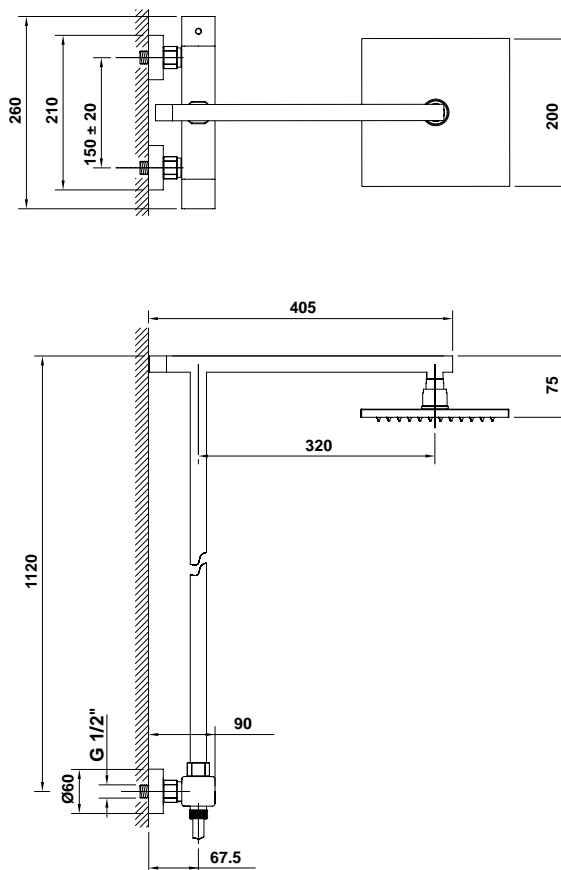

**38854** Columna de ducha.  
Grifería termostática  
Equipo de ducha:  
• Rociador de gran caudal de 20 cm  
• Flexo de 175 cm  
• Ducha de mano  
• Soporte para ducha de mano

Shower column.  
Thermostatic tap fittings  
Shower set:  
• High flow 20 cm overhead rain shower  
• 175 cm flexible shower hose  
• Hand shower  
• Hand shower holder

Colonne de douche.  
Robinetterie thermostatique  
Équipement de douche:  
• Pommeau de douche à grand débit de 20 cm  
• Flexible de douche de 175 cm  
• Douchette à main  
• Support douchette à main

Душевая панель с термостатом  
Стопор безопасности  
Набор для душа:  
• Лейка для душа с большой площадью 20 см  
• Шланг для душа 175 см  
• Ручной душ  
• Держатель для ручного душа







# Balance

Elegante propuesta de diseño  
Stylish design proposal  
Élégante proposition de design  
Элегантное предложение  
по дизайну



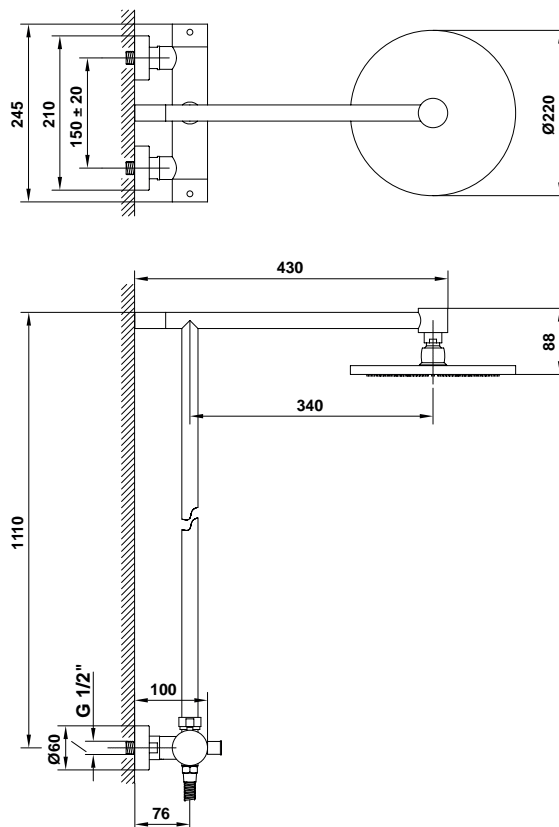

**39321** Columna de ducha.  
Grifería termostática  
Equipo de ducha:  
▪ Rociador de gran caudal  
de Ø 22 cm  
▪ Flexo de 175 cm  
▪ Duchas de mano  
▪ Soporte para ducha  
de mano integrado  
en la grifería

**Shower column.  
Thermostatic tap  
fittings**  
Shower set:  
▪ High flow Ø 22 cm  
overhead rain shower  
▪ 175 cm flexible  
shower hose  
▪ Hand shower  
▪ Hand shower holder  
integrated to tap  
fittings

**Colonne de douche.  
Robinetterie  
thermostatique**  
Équipement de douche:  
▪ Pommeau de douche à  
grand débit de Ø 22 cm  
▪ Flexible de douche  
de 175 cm  
▪ Douchette à main  
▪ Support douchette  
à main intégré à la  
robinetterie

**Душевая панель  
с термостатом**  
Стопор безопасности  
Набор для душа:  
▪ Лейка для душа с  
большой площадью  
Ø 22 см  
▪ Шланг для душа  
175 см  
▪ Ручной душ  
▪ Держатель для ручного  
душа встроен в кран

Grifería termostática  
Thermostatic tap fittings  
Robinetterie thermostatique  
Термостатические смесители



# Klys

Personalidad a medida  
Custom-made personality  
Personnalité sur mesure  
Индивидуальность на заказ





Rociador  
Overhead rain shower  
Pommeau de douche  
Верхний тропический душ

Ducha de mano  
Hand shower  
Douchette à main  
Ручной душ

Grifería termostática  
Thermostatic tap fittings  
Robinetterie thermostatique  
Термостатические смесители

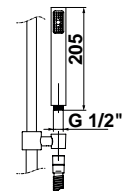
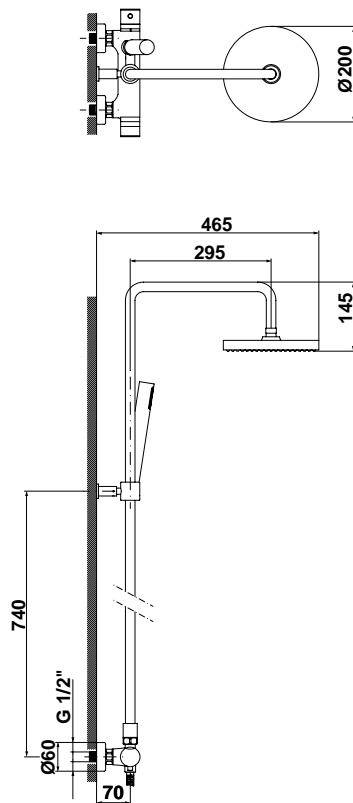

**38763** Columna de ducha.  
**Grifería termostática**  
Dispositivo de seguridad  
38°C SafeStop  
Equipo de ducha:  
▪ Rociador de gran caudal  
de Ø 20 cm  
▪ Flexo de 175 cm  
▪ Ducha de mano  
▪ Soporte para ducha de  
mano integrado en la  
grifería

**Shower column.**  
**Thermostatic tap fittings**  
38°C SafeStop safety device  
Shower set:  
▪ High flow overhead rain shower Ø 20 cm  
▪ 175 cm flexible shower hose  
▪ Hand shower  
▪ Hand shower holder integrated to tap fittings

**Colonne de douche.**  
**Robinetterie thermostatique**  
Dispositif de sécurité  
38°C SafeStop  
Équipement de douche:  
▪ Pommeau de douche à grand débit Ø 20 cm  
▪ Flexible de douche de 175 cm  
▪ Douchette à main  
▪ Support douchette à main intégré à la robinetterie

**Душевая панель.**  
**Смеситель с термостатом**  
Стопор безопасности SafeStop при 38°C.  
Набор для душа  
▪ Лейка для душа с большой площадью Ø 20 см  
▪ Шланг для душа 175 см  
▪ Ручной душ  
▪ Держатель для ручного душа встроен в кран





# Onis

Un básico funcional  
Functional simplicity  
Simplicité fonctionnelle  
Функциональная простота







Rociador  
Overhead rain shower  
Pommeau de douche  
ВЕРХНИЙ ТРОПИЧЕСКИЙ ДУШ

Ducha de mano  
Hand shower  
Douchette à main  
Ручной душ

Grifería termostática  
Thermostatic tap fittings  
Robinetterie thermostatique  
Термостатические смесители

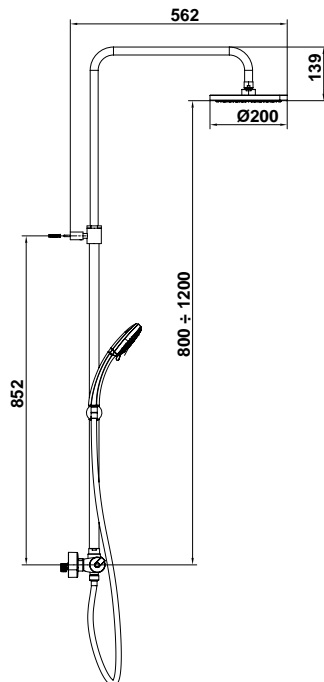

- 38983** Columna de ducha extensible. Grifería termostática  
Dispositivo de seguridad 38°C SafeStop  
Equipo de ducha:
- Rociador de gran caudal Ø 20 cm
  - Barra de ducha extensible 40 cm
  - Flexo de 150 cm
  - Ducha de mano ergonómica de Ø 10 cm con antical 'easy-clean'. 3 funciones:
  - Rain
  - Massage
  - Soft
  - Soporte para ducha de mano integrado en la grifería

- Extendible shower column. Thermostatic tap fittings  
38°C SafeStop safety device  
Shower set:
- High flow Ø 20 cm overhead rain shower
  - Extendible showerbar 40 cm
  - 150 cm flexible shower hose
  - Ergonomic Ø 10 cm hand shower with limescale protection 'easy-clean'. 3 functions:
  - Rain
  - Massage
  - Soft
  - Hand shower holder integrated to tap fittings

- Colonne de douche extensible. Robinetterie thermostatique  
Dispositif de sécurité 38°C SafeStop  
Équipement de douche:
- Pommeau de douche à grande débit Ø 20 cm
  - Barre de douche extensible 40 cm
  - Flexible de douche de 150 cm
  - Douchette à main ergonomique Ø 10 cm, avec protection contre le calcaire 'easy-clean'. 3 fonctions:
  - Pluie
  - Massage
  - Doux
  - Support douchette à main intégré à la robinetterie

- Панель с термостатом и выдвижным душем  
Стопор безопасности SafeStop при 38°C.  
Набор для душа
- Душевая лейкараспылитель с высокой пропускной способностью Ø 20 см
  - Выдвижная штанга для душа 40 см
  - Шланг для душа 150 см
  - Ручной душ эргономичной формы Ø 10 см, защита от известкового налета 'easy-clean'. 3 режима:
  - Дождь
  - Массаж
  - Мягкие струи
  - Держатель для ручного душа встроен в кран



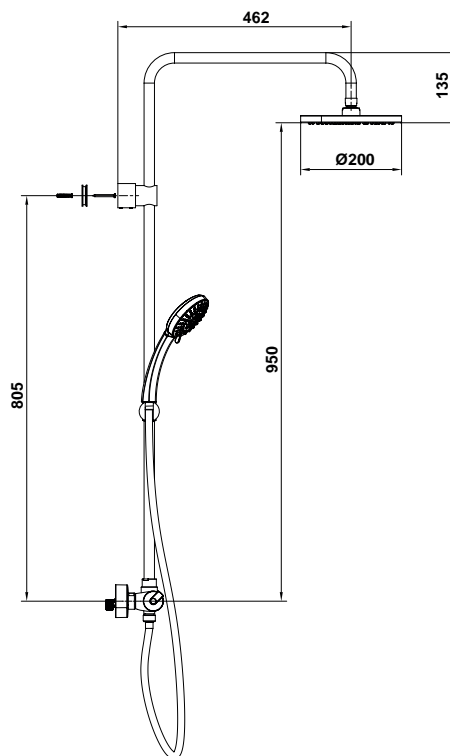

**38984 Columna de ducha fija. Grifería termostática**  
Dispositivo de seguridad 38°C SafeStop  
Equipo de ducha:  
▪ Rociador de gran caudal Ø 20 cm  
▪ Flexo de 150 cm  
▪ Duchas de mano ergonómica de Ø10 cm con antical 'easy-clean'. 3 funciones:  
▪ Rain  
▪ Massage  
▪ Soft  
▪ Soporte para ducha de mano integrado en la grifería

**Fixed shower column. Thermostatic tap fittings**  
38°C SafeStop safety device  
Shower set:  
▪ High flow Ø 20 cm overhead rain shower  
▪ 150 cm flexible shower hose  
▪ Ergonomic Ø 10 cm hand shower with limescale protection 'easy-clean'. 3 functions:  
▪ Rain  
▪ Massage  
▪ Soft  
▪ Hand shower holder integrated to tap fittings

**Colonne de douche fixe. Robinetterie thermostatique**  
Dispositif de sécurité 38°C SafeStop  
Équipement de douche:  
▪ Pommeau de douche à grande débit Ø 20 cm  
▪ Flexible de douche de 150 cm  
▪ Douchette à main ergonomique Ø 10 cm, avec protection contre le calcaire 'easy-clean'. 3 fonctions:  
▪ Pluie  
▪ Massage  
▪ Doux  
▪ Support douchette à main intégré à la robinetterie

**Панель с термостатом и неподвижным душем**  
Стопор безопасности SafeStop при 38°C.  
Набор для душа  
▪ Душевая лейка-распылитель с высокой пропускной способностью Ø 20 см  
▪ Шланг для душа 150 см  
▪ Ручной душ эргономичной формы Ø 10 см, защита от известкового налета 'easy-clean'. 3 режима:  
▪ Дождь  
▪ Массаж  
▪ Мягкие струи  
▪ Держатель для ручного душа встроен в кран



Columnas  
de ducha  
**Onis**

Showers  
columns  
**Onis**

Colonnes  
de douche  
**Onis**

Душевые  
панели  
**Onis**



gala

# Silk

Alternativa sutil y natural

A subtle and natural option

Alternative subtile et naturelle

Утонченная и естественная  
альтернатива





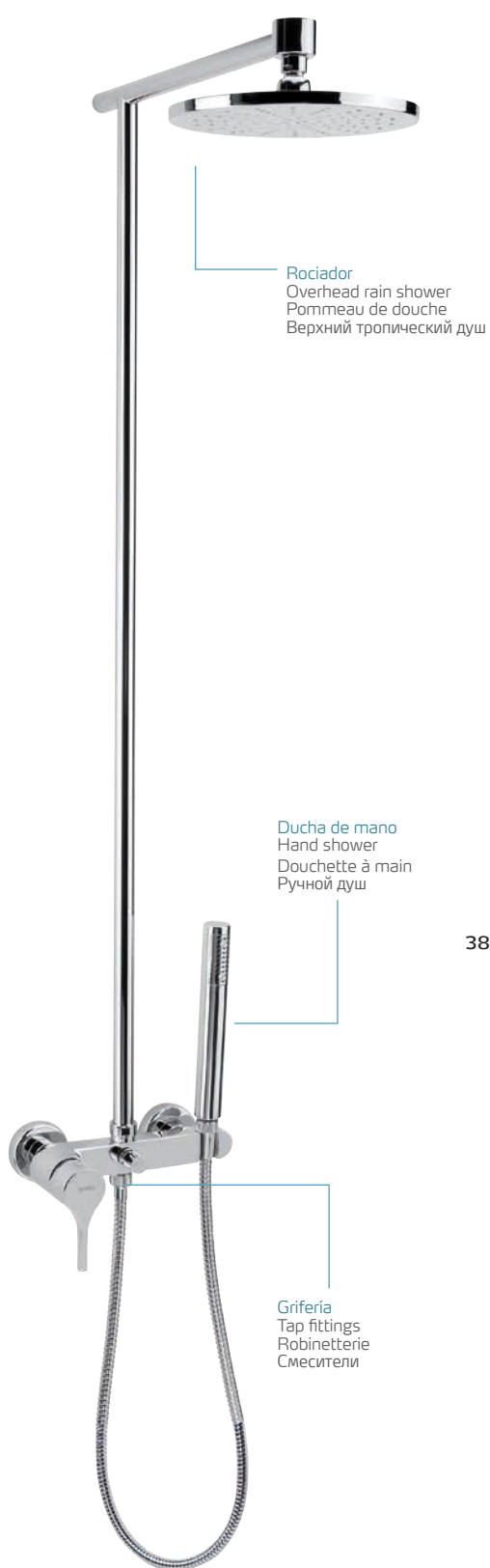

Rociador  
Overhead rain shower  
Pommeau de douche  
Верхний тропический душ

Ducha de mano  
Hand shower  
Douchette à main  
Ручной душ

Grifería  
Tap fittings  
Robinetterie  
Смесители

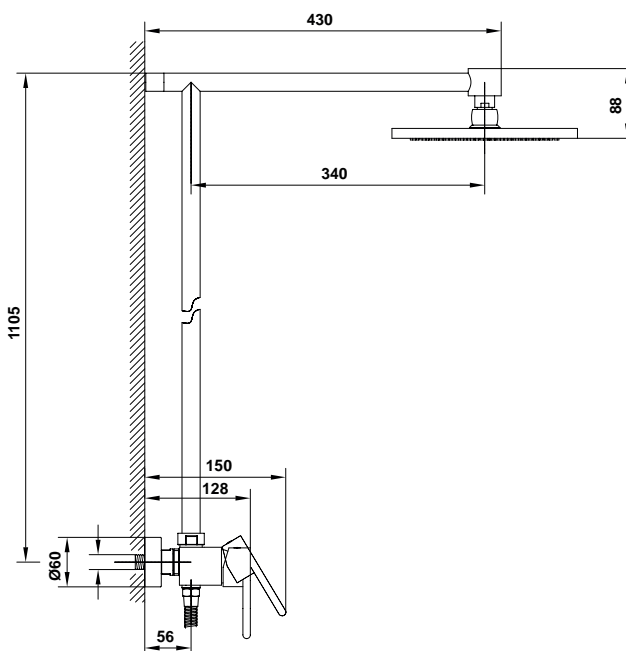
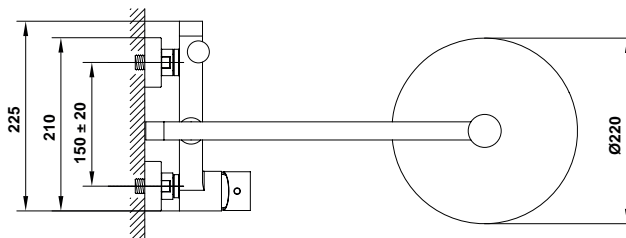

**38967 Columna de ducha**  
Cartucho ecológico  
Equipo de ducha:  
• Rociador de gran caudal de Ø 22 cm  
• Flexo de 175 cm  
• Ducha de mano  
• Soporte para ducha de mano integrado en la grifería

**Shower column**  
Eco-friendly cartridge  
Shower set:  
• High flow Ø 22 cm overhead rain shower  
• 175 cm flexible shower hose  
• Hand shower  
• Hand shower holder integrated to tap fittings

**Colonne de douche**  
Cartouche écologique  
Équipement de douche:  
• Pommeau de douche à grand débit de Ø 22 cm  
• Flexible de douche de 175 cm  
• Douchette à main  
• Support douchette à main intégré à la robinetterie

**Душевые панели**  
Экологическая прокладка  
Набор для душа:  
• Большой верхний душ Ø 22 см  
• Шланг для душа 175 см  
• Ручной душ  
• Держатель для ручного душа встроен в кран





# Cosmo

Soluciones con buen gusto  
Tasteful solutions  
Solutions de bon goût  
Решение с хорошим вкусом





Rociador  
Overhead rain shower  
Pommeau de douche  
Верхний тропический душ

Ducha de mano  
Hand shower  
Douchette à main  
Ручной душ

Grifería  
Tap fittings  
Robinetterie  
Смесители

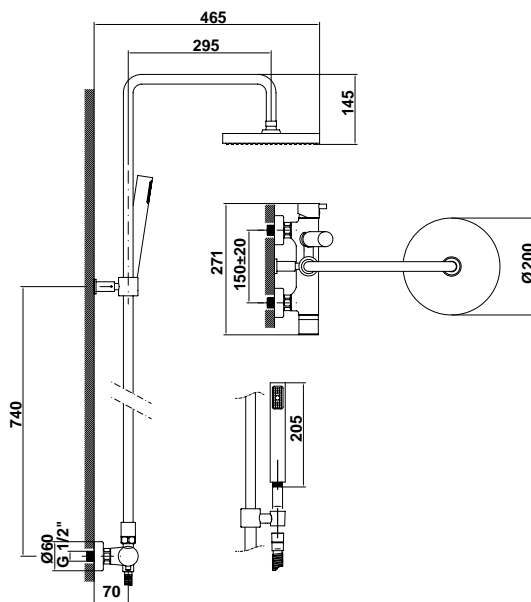

**38928 Columna de ducha**

Equipo de ducha:

- Rociador de gran caudal de Ø 20 cm
- Flexo de 175 cm
- Duchas de mano
- Soporte para ducha de mano integrado en la grifería

**Shower column**

Shower set:

- High flow overhead rain shower Ø 20 cm
- 175 cm flexible shower hose
- Hand shower
- Hand shower holder integrated to tap fittings

**Colonne de douche**

Équipement de douche:

- Pommeau de douche à grand débit Ø 20 cm
- Flexible de douche de 175 cm
- Douchette à main
- Support douchette à main intégré à la robinetterie

**Душевая панель.**

Набор для душа

- Лейка для душа с большой площадью Ø 20 см
- Шланг для душа 175 см
- Ручной душ
- Держатель для ручного душа встроен в кран



# 06

**INTRODUCCIÓN**  
**INTRODUCTION**  
**INTRODUCTION**  
**ВВЕДЕНИЕ**

**278.**

**MUEBLES DE BAÑO**  
**BATHROOM FURNITURE**  
**MEUBLES DE BAIN**  
**МЕБЕЛЬ ДЛЯ ВАННОЙ КОМНАТЫ**

**286.** Klea

**294.** Ágata

**302.** Jade

**310.** Nura

**314.** Emma Square

**322.** Emma

**326.** Casual





# muebles de baño

BATHROOM FURNITURE  
MEUBLES DE BAIN  
МЕБЕЛЬ ДЛЯ ВАННОЙ КОМНАТЫ

## Materiales Base

### AGLOMERADO



Formado a partir de finas virutas de madera aglutinadas con resinas sintéticas mediante fuerte presión y calor, en seco, y sin ningún tipo de acabado posterior.

#### Características:

Puede tener 1, 2 ó 3 capas. El aglomerado utilizado en los muebles Gala es el aglomerado de tres capas: el núcleo está formado por virutas dispuestas entre dos capas exteriores de partículas muy finas de alta densidad y con alta proporción de resina, lo que da lugar a una superficie muy suave y apta para recibir la mayor parte de los acabados y recubrimientos. Se puede pintar sin problema y admite ser chapado o plastificado.



### MDF

También se le llama DM o tablero de fibra de densidad media. El DM es un tipo de aglomerado en el que, en lugar de virutas, se utilizan fibras de madera que han sido sometidas a un proceso de desfibrado y de las que se ha eliminado la lignina que poseían. Después, el proceso de fabricación es similar al anterior, las fibras se mezclan con aglomerante, en seco, se aplica presión y calor hasta alcanzar una densidad media.

#### Características:

El DM es menos poroso que el aglomerado. Presenta una estructura uniforme y homogénea y una textura fina y suave que permite que sus dos caras y sus cantos tengan un acabado perfecto. Se trabaja prácticamente igual que la madera maciza pero con la ventaja de que el DM tiene una estabilidad dimensional óptima.

## Base Material

### CHIPBOARD

Made from fine shavings or chips of wood bound together with synthetic resins at high temperature and under high pressure, dry bonded, without any added coating or finish.

#### Characteristics:

It can have 1, 2 or 3 layers. The chipboard used in Gala furniture is a three-layered chipboard: the core is made from shavings set between two outer layers made from very fine high density particles together with a high proportion of resin, giving a very smooth surface suitable for most types of finishes and coatings. It can easily be painted and can also be covered with veneer or a plastic laminate.

### MDF

Medium Density Fibreboard, MDF, is a type of chipboard for which shredded wood fibres with their lignin removed are used instead of wood shavings. Its manufacturing process is similar to that for the chipboard described above: the fibres are mixed with binding agents and dry bonded with heat and pressure applied until a medium density is reached.

#### Characteristics:

MDF is less porous than chipboard. It has a uniform, consistent structure with a fine smooth texture allowing both sides of the board along with its edges to be given a perfect finish. It can be worked on practically in the same way as solid wood, with the advantage that it has an optimal dimensional stability.

## Matériaux Base

### AGGLOMÉRÉ

Formé à partir de fins copeaux de bois agglutinés au moyen de résines synthétiques lors d'un pressage à haute température, puis par séchage et sans aucun type de finition postérieure.

#### Caractéristiques:

Il peut avoir 1, 2 ou 3 couches. L'aggloméré utilisé pour les meubles Gala est celui à trois couches : le noyau est formé de copeaux disposés entre deux couches extérieures de particules fines de haute densité et avec une proportion de résine élevée, ce qui donne lieu à une surface très douce et apte à recevoir la plupart des finitions et des revêtements. Il peut être peint sans problème et il est possible de le recouvrir ou de le plastifier.

### MDF

Également appelé DM ou panneau de fibres à moyenne densité. Le DM est un type d'aggloméré dans lequel, au lieu de copeaux, on utilise des fibres de bois qui ont été soumises à un processus de défibrage et auxquelles on a retiré la lignine. Ensuite, le procédé de fabrication est similaire au précédent, par séchage et par pressage à haute température jusqu'à obtention d'une densité moyenne.

#### Caractéristiques:

Le DM est moins poreux que l'aggloméré. Il présente une structure uniforme et homogène et une texture fine et douce qui permet que ses deux faces et ses arêtes aient une finition parfaite. Il se travaille pratiquement de la même façon que le bois massif mais avec l'avantage que le DM a une stabilité dimensionnelle optimale.

## Базовые материалы

### ДОСКА ИЗ ПРЕССОВАНЫХ ОПИЛОК (ДСП)

Доска изготовлена из прессованных опилок, соединенных с помощью синтетической смолы под высоким давлением и при высокой температуре в сухую и без какой-либо отделки.

#### Характеристики:

Может иметь 1, 2 или 3 слоя. ДСП, который использует Gala для изготовления мебели трехслойный: ядро состоит из маленьких частичек, расположенных между двумя внешними слоями с очень высокой плотностью и склеенной плотной смолой, обеспечивающей гладкую поверхность и делает возможными разнообразную отделку и разное покрытие. Легко красится и обшивается или пластифицируется

### ДРЕВЕСНОВОЛОКНИСТАЯ ПЛИТА СРЕДНЕЙ ПЛОТНОСТИ

Доска с волокнами средней плотности, это тип ДСП, в котором вместо опилок используются волокна дерева, прошедшие процесс очистки от лигнина, который содержится в древесных волокнах. Далее процесс изготовления доски аналогичен процессу производства ДСП, где волокна соединены с помощью синтетической смолы под высоким давлением и при высокой температуре в сухую, получается средняя плотность продукта.

#### Характеристики:

Доска с волокнами средней плотности менее пористая, чем ДСП. Представляет собой однородную тонкую и гладкую структуры, которая обеспечивает обеим поверхностям и торцам хорошую отделку. Работает практически как натуральное дерево и ее преимущество – это оптимальная стабильность в размерах

#### CONTRACHAPADO



Es un tablero formado por chapas de madera encoladas entre sí alternando el sentido de la fibra. (Las fibras de dos chapas consecutivas forman un ángulo, generalmente de 90°). Esta posición cruzada de las capas tiene como finalidad compensar las tensiones de contracción de la madera

##### Características:

Son tableros resistentes, tienen mayor estabilidad dimensional que la madera maciza. Son relativamente indeformables y permiten crear superficies curvas.

#### PLYWOOD

Plywood is a board made up of plies of wood glued together while alternating the direction of the wood grain. (The grains of two plies placed together are set to run at an angle, normally an angle of 90°). The aim of alternating the wood grain is to counter the tensions in the wood caused by contraction.

##### Characteristics:

These boards are strong, and have greater dimensional stability than solid wood. They are relatively non-deformable and allow for curved surfaces to be made.

#### CONTREPLAQUÉ

Panneau formé de feuilles de bois collées entre elles en alternant le sens de la fibre (Les fibres de deux feuilles consécutives forment un angle, généralement de 90°). Cette position croisée des couches a pour but de compenser les tensions de contraction du bois.

##### Caractéristiques:

Il s'agit de panneaux résistants qui ont une plus grande stabilité dimensionnelle que le bois massif. Ils sont relativement indéformables et ils permettent de créer des surfaces incurvées.

#### КЛЕЕНАЯ ФАНЕРА (ЛИНГОНИТ)

Доска клеёной фанеры сделана из склеенных листов фанеры, в которых чередуется направление волокон. (Волокна двух листов, обычно, образуют между собой угол 90°). Цель этой позиции волокон – компенсировать напряжение, образующееся при сжатии дерева.

##### Характеристики:

Доска клеёной фанеры очень прочная и более устойчива, чем дерево. Практически не деформируется и из нее можно изготавливать волнообразные поверхности.

#### Acabados

##### MELAMÍNICO



Jade p. 302 / Nura p. 310

Es una lámina impregnada de resina melamínica prensada sobre un tablero de aglomerado. Durante el proceso de fabricación se produce la polimerización de la melamina que se introduce en los poros del tablero, proporcionando un agarre perfecto. La melamina es un material muy fácil de limpiar, resistente a la acción de agentes externos como la erosión, el rayado, las altas temperaturas etc. Es un material económico, fácilmente adaptable, y muy versátil ya que se puede fabricar en diferentes colores, tonos y acabados.

#### Finishes

##### CHIPBOARD

These are sheets impregnated with melamine resin pressed onto chipboard. During the manufacturing process the melamine resin is polymerized and seeps into the pores of the boards, forming a perfect bond. Melamine is a very easy-to-clean material and resistant to the action of external agents such as corrosion, scratches, high temperature, etc. It is an economical, very adaptable and versatile material which can be manufactured in different colours, shades, and finishes

#### Finitions

##### MÉLAMINÉ

Il s'agit d'une feuille imprégnée de résine mélaminique collée sous pression sur le panneau d'aggloméré. Pendant le procédé de fabrication la polymérisation de la mélamine permet de boucher tous les pores du panneau, offrant une parfaite adhérence. La mélamine est un matériau très facile à nettoyer, résistant à l'action d'agents externes comme la corrosion, les rayures, les hautes températures etc. Il s'agit d'un matériau bon marché, facilement adaptable et très polyvalent puisqu'il peut être fabriqué dans différents coloris, tons et finitions.

#### Отделка

##### МЕЛАМИН

Это пластина, пропитанная меламиновой смолой, спрессованная на ДСП. В процессе изготовления происходит полимеризация меламина, который вливается в поры ДСП, таким образом хорошо держится. Меламин материал легко чистящийся, устойчив к внешним воздействиям: эрозия, царапание, высокие температуры и т.д. Это экономичный материал, легко адаптируется и может производиться различных цветов, оттенков видов отделок

#### MDF LACADO



Klea p. 286 / Ágata p. 294 / Casual p. 326

Se recubre la superficie del tablero, normalmente DM, con pintura laca que produce un acabado de dureza que puede ir desde el brillo al mate. Es un acabado muy moderno, elegante y versátil que se puede obtener en multitud de colores y tonalidades. De acabado liso y perfecto, es además impermeable al agua.

#### LAMINATE

For this finish, several sheets compressed together are then pressed onto chipboard. This process makes the board more rigid, stronger, and more resistant to damp and cleaning products. It can be provided in any of a wide variety of finishes, is resistant to changes in temperature, waterproof, and resistant to surface wear and tear.

#### MDF LAQUÉ

On recouvre la surface du panneau, normalement DM, avec une peinture laquée qui produit une finition de dureté qui peut aller du brillant au mat. Il s'agit d'une finition très moderne, élégante et polyvalente qui peut être obtenue dans de multiples coloris et nuances. En plus d'une finition lisse et parfaite, il est étanche.

#### ЛАКИРОВАННАЯ ДОСКА СРЕДНЕЙ ПЛОТНОСТИ

Поверхность доски, обычно ДСП средней плотности, покрывается лаком, что придает отделке дополнительную прочность и обеспечивает гамму оттенков от блеска до матового тона. Это современная отделка, элегантная и разнообразная, так как есть много цветов и оттенков. Кроме гладкости и блеска еще и водонепроницаема.

#### POLILAMINADO (PVC)



Emma p. 322 / Emma square p. 314

Es una plancha formada por poliuretanos y plásticos, prensados sobre un tablero de DM, donde se pueden hacer trabajos decorativos finales muy variados. Es moldeable y se adapta a los pequeños espacios o irregulares permitiendo la realización de relieves, molduras, marcos, etc. Es un material novedoso, muy resistente e impermeable al agua.

#### POLYLAMINATED (PVC)

This is a sheet made up of polyurethane and plastic materials pressed onto an MDF board to which a wide range of decorative finishes can be added. It is malleable and can easily be adapted for use in small, irregular shaped spaces, and can be used for making relief work, frames and mouldings. It is an innovative, very tough, waterproof material.

#### POLYLAMINÉ (PVC)

Il s'agit d'une planche formée de polyuréthane et de plastiques, plaqués sur un panneau DM, sur lesquels peuvent être réalisés des travaux décoratifs finaux variés. Ajustable, il s'adapte aux espaces petits ou irréguliers permettant la réalisation de reliefs, moulures, encadrements, etc. Matériau ultra moderne, il est très résistant et étanche

#### ПОЛИВИНИЛХЛОРИД (ПВХ)

Это пластина из пластмассы, термопластичного полимера, спрессованная на ДСП средней плотности, где можно делать разнообразную тонкую отделку. Очень пластичный материал из которого можно делать разные рельефные формы, образцы и т.д. Новый материал, очень стойкий и водонепроницаемый.

NOTA: Ver composición de materiales de cada parte del mueble en características técnicas del modelo

NOTE: Consult material composition of each part of a furniture piece in the technical features section of the model

NOTE: Voir la composition des matériaux de chaque partie du meuble dans les caractéristiques techniques du modèle

ПРИМЕЧАНИЕ: смотреть состав материала каждой части в технических характеристиках каждой модели.

## Muebles de Baño

Bathroom furniture | Meubles de bain | Мебель для ванной комнаты

120 cm



**Emma Square**  
120 x 45 cm  
p. 318



**Emma Square**  
120 x 45 cm  
p. 318

100 cm

3 cajones | 3 drawer | 3 tiroirs | 3 выдвижных ящика



**Ágata**  
99,7 x 45,3 cm  
p. 296



**Ágata**  
99,7 x 45,3 cm  
p. 296

2 cajones | 2 drawers | 2 tiroirs | 2 выдвижных ящика



**Klea**  
98,5 x 45 cm  
p. 288



**Klea**  
98,5 x 45 cm  
p. 292  
Encimera / Countertop  
À encastrer / Столешница

80 cm

3 cajones | 3 drawer | 3 tiroirs | 3 выдвижных ящика



**Ágata**  
79,7 x 45,3 cm  
p. 296



**Ágata**  
79,7 x 45,3 cm  
p. 296



**Jade**  
79,7 x 44,7 cm  
p. 304



**Jade**  
79,7 x 44,7 cm  
p. 304



**Jade**  
79,7 x 44,7 cm  
p. 304



80 cm

2 cajones | 2 drawer | 2 tiroirs | 2 выдвигающих ящика



**Klea**  
78,5 x 45 cm  
p. 288



**Klea**  
78,5 x 45 cm  
p. 292  
Encimera / Countertop  
À encastrer / Столешница



**Ágata**  
79,7 x 45,3 cm  
p. 300



**Ágata**  
79,7 x 45,3 cm  
p. 300



**Jade**  
79,5 x 44,5 cm  
p. 308



**Jade**  
79,5 x 44,5 cm  
p. 308



**Jade**  
79,5 x 44,5 cm  
p. 308



**Nura**  
80 x 46 cm  
p. 312



**Emma Square**  
80 x 45 cm  
p. 319



**Emma Square**  
80 x 45 cm  
p. 319



**Emma**  
80 x 45 cm  
p. 324



**Emma**  
80 x 45 cm  
p. 324



**Casual**  
79,7 x 46,6 cm  
p. 327

60 cm



Ágata  
59,7 x 45,3 cm  
p. 300



Ágata  
59,7 x 45,3 cm  
p. 300



Jade  
59,5 x 44,5 cm  
p. 308



Jade  
59,5 x 44,5 cm  
p. 308



Jade  
59,5 x 44,5 cm  
p. 308



Nura  
60 x 46 cm  
p. 312



Emma Square  
60 x 45 cm  
p. 320



Emma Square  
60 x 45 cm  
p. 320



Casual  
59,7 x 46,6 cm  
p. 327

Columns

Column units | Colonne | Пенал



Klea  
30,7 x 30 x 150 cm  
p. 289



Ágata  
35 x 30 x 140 cm  
p. 297



Ágata  
35 x 30 x 140 cm  
p. 297



Jade  
35 x 30 x 140 cm  
p. 304

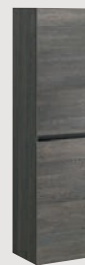

Jade  
35 x 30 x 140 cm  
p. 304

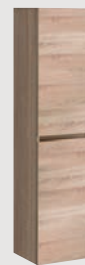

Jade  
35 x 30 x 140 cm  
p. 304



Nura  
30 x 24 x 150 cm  
p. 313

## Cajones interiores y capacidad

Interior drawers and room | Tiroirs intérieurs et capacité | Внутренние ящики и емкость:



**Klea**  
p. 286



ENCIMERA / COUNTERTOP  
À ENCASTRER / СТОЛШНИЦА

**Klea**  
p. 290



3 CAJONES LACADO GRIS BRILLO  
3 DRAWERS GREY GLOSS LACQUER  
3 TIROIRS LAQUÉ GRIS BRILLANT  
3 ВЫДВИЖНЫХ СЕРЫЙ ГЛАНЦЕВЫЙ ЛАК

**Ágata**  
p. 294



2 CAJONES LACADO BLANCO BRILLO  
2 DRAWERS WHITE GLOSS LACQUER  
2 TIROIRS LAQUÉ BLANC BRILLANT  
2 ВЫДВИЖНЫХ ЯЩИКА БЕЛЫЙ ГЛАНЦЕВЫЙ ЛАК

**Ágata**  
p. 298



3 CAJONES ROBLE BARDOLINO  
3 DRAWERS BARDOLINO OAK  
3 TIROIRS CHÊNE BARDOLINOT  
3 ВЫДВИЖНЫХ ЯЩИКА ДУБ BARDOLINO

**Jade**  
p. 302



2 CAJONES LACADO BLANCO BRILLO  
2 DRAWERS WHITE GLOSS LACQUER  
2 TIROIRS LAQUÉ BLANC BRILLANT  
2 ВЫДВИЖНЫХ ЯЩИКА БЕЛЫЙ ГЛАНЦЕВЫЙ ЛАК

**Jade**  
p. 306



**Nura**  
p. 310



**Emma Square**  
p. 314



**Emma**  
p. 322



**Casual** p. 326



Emma Square

Un diseño novedoso de cantos redondeados, dos opciones de acabado y varias combinaciones diferentes hacen de esta colección la opción perfecta en cualquier circunstancia.

An innovative design with rounded edges, two choices of finish and several different combinations make this collection the perfect choice.

Un design ultra moderne aux arêtes arrondies, deux options de finition et plusieurs combinaisons différentes font de cette collection l'option parfaite en toutes circonstances.

Современный дизайн с закругленными формами, два возможных типа отделки и разнообразие комбинаций делают эту коллекцию безупречной в любой ситуации.





**Klea**

Acabado: lacado blanco brillo  
Finish: white gloss lacquer  
Finition: laqué blanc brillant  
Отделка: Белый глянцевый лак



**Nura**

# Klea

Magnífica simplicidad

Superb simplicity

Magnifique simplicité

Великолепная простота





**Acabado:**  
**LACADO**  
**BLANCO BRILLO**

**Finish:**  
**WHITE GLOSS**  
**LACQUER**

**Finition:**  
**Laqué blanc**  
**brillant**

**Отделка:**  
**Белый г**  
**лянцевый лак**

La principal virtud del mueble Klea es su simplicidad. Un conjunto de líneas suaves y rectas, con acabado en brillo, que es la máxima expresión del minimalismo chic. La luz incorporada al cajón confiere al cuarto de baño un elemento diferenciador, en sintonía con las más actuales tendencias en interiorismo, además de incrementar su funcionalidad y elegancia.

**Características técnicas:**

- Cuerpo y frente: MDF lacado blanco brillo.
- Iluminación LED.
- Herrajes de alta gama: guías Hettich de extracción parcial con amortiguación.
- Fijaciones a pared.
- 2 cajones con interior textura textil.
- Columna: puerta con sistema push. Reversible.
- Espejo: 80 x 60 cm
- Luna de 5 mm e iluminación led con sensor 15W.

Simplicity is the main virtue of the Klea furniture unit. A combination of soft and straight lines, with a glossy finish, that is the ultimate expression of chic minimalism. The integrated light in the drawer provides the bathroom with a distinguishing element, in line with the current interior design trends, and improves its functionality and elegance.

**Technical features:**

- Body and front: High gloss white lacquered MDF.
- LED lighting.
- Premium range metal fittings: Hettich soft-closing partial extraction rails.
- Wall fittings.
- 2 drawers with fabric textured interior.
- Column unit: door with push system. Reversible.
- Mirror: 80 x 60 cm
- 5 mm mirror glass and led lighting with sensor 15W.

La principale vertu du meuble Klea est sa simplicité. Un ensemble de lignes douces et droites, avec une finition brillante, qui est l'expression maximale du minimalisme chic. La lumière incorporée dans le tiroir confère à la salle de bains un élément différenciateur, en syntonie avec les tendances les plus actuelles dans l'architecture d'intérieur, en plus d'augmenter sa fonctionnalité et son élégance.

**Caractéristiques techniques:**

- Corps et partie frontale: MDF laqué blanc brillant.
- Illumination led.
- Ferrures haut de gamme: Hettich rails d'extraction partielle avec amortisseur.
- Fixations au mur.
- 2 tiroirs avec intérieur texture textile.
- Colonne: porte avec système push. Réversible.
- Miroir: 80 x 60 cm
- Glace de 5 mm et illumination led avec capteur 15W.

Основное достоинство мебели Klea – это ее простота. Гарнитур мягких и прямых контуров с глянцевым покрытием, как воплощение шика минимализма. Подсветка, встроенная в выдвижной ящик, – отличительная черта ванной комнаты в гармонии с последними тенденциями оформления интерьера, повышенной функциональностью и элегантностью.

**Характеристики:**

- Основа и лицевая сторона: лакированный глянцевый белый МДФ.
- Светодиодная подсветка.
- Арматура высшего класса: направляющие Hettich частичного выдвижения с амортизацией.
- Крепежи на стену.
- 2 ящика с текстильной структурой внутри.
- Пенал: механизм открывания двери без ручек «Push to open». С возможностью перевешивания дверей (лев/прав). Зеркало: 80 x 60 см. Стекло 5 мм. и СИД освещение с датчиком 15 Вт.

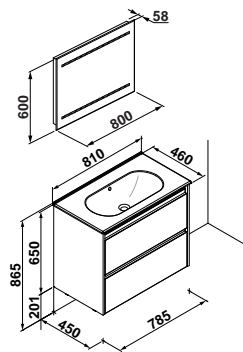
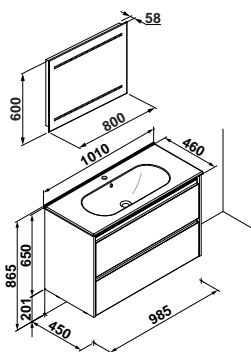

**7929001 Pack Klea 100 cm**  
Mueble Klea de 98,5 x 45 cm + lavabo Klea de 101 x 46 cm + espejo Klea de 80 x 60 cm con luz led y con sensor 15W

**Klea 100 cm pack**  
Klea drawer unit 98,5 x 45 cm + Klea 101 x 46 cm wash-basin + Klea mirror 80 x 60 cm with led lighting with sensor 15 W

**Pack Klea 100 cm**  
Meuble Klea 98,5 x 45 cm + lavabo Klea 101 x 46 cm + Miroir Klea de 80 x 60 cm avec illumination led avec capteur 15 W

**Klea 100 см. Комплект мебели**  
Klea мебель под умывальник 98,5 x 45 см. + Klea раковина 101 x 46 см. + Зеркало 80 x 60 см. со сид освещением с датчиком 15 Вт

**7928901 Pack Klea 80 cm**  
Mueble Klea de 78,5 x 45 cm + lavabo Klea de 81 x 46 cm + espejo Klea de 80 x 60 cm con luz led y con sensor 15W

**Klea 80 cm pack**  
Klea drawer unit 78,5 x 45 cm + Klea 81 x 46 cm wash-basin + Klea mirror 80 x 60 cm with led lighting with sensor 15 W

**Pack Klea 80 cm**  
Meuble Klea 78,5 x 45 cm + lavabo Klea 81 x 46 cm + Miroir Klea de 80 x 60 cm avec illumination led avec capteur 15 W

**Klea 80 см. Комплект мебели**  
Klea мебель под умывальник 78,5 x 45 см. + Klea раковина 81 x 46 см. + Зеркало 80 x 60 см. со сид освещением с датчиком 15 Вт

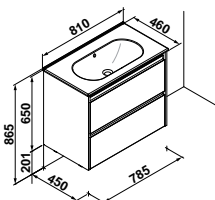
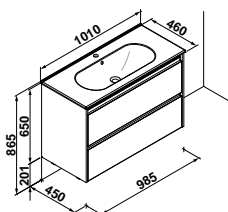

**7928201 Conjunto Klea 100 cm**  
Mueble Klea de 98,5 x 45 cm + lavabo Klea de 101 x 46 cm

**Klea 100 cm set**  
Klea drawer unit 98,5 x 45 cm + Klea 101 x 46 cm wash-basin

**Ensemble Klea 100 cm**  
Meuble Klea 98,5 x 45 cm + lavabo Klea 101 x 46 cm

**Klea 100 см. набор Klea мебель под умывальник**  
98,5 x 45 см. + Klea раковина 101 x 46 см.

**7928101 Conjunto Klea 80 cm**  
Mueble Klea de 78,5 x 45 cm + lavabo Klea de 81 x 46 cm

**Klea 80 cm set**  
Klea drawer unit 78,5 x 45 cm + Klea 81 x 46 cm wash-basin

**Ensemble Klea 80 cm**  
Meuble Klea 78,5 x 45 cm + lavabo Klea 81 x 46 cm

**Klea 80 см. набор Klea мебель под умывальник**  
78,5 x 45 см. + Klea раковина 81 x 46 см.



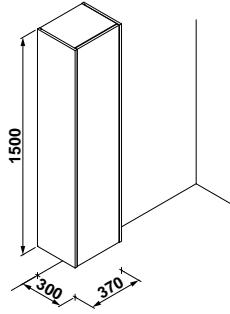

3844501 **Columna Klea**  
de 30,7 x 30 x 150 cm  
Reversible

**Klea column unit**  
30,7 x 30 x 150 cm  
Reversible

**Colonne Klea**  
30,7 x 30 x 150 cm  
Réversible

**Клеа пенал**  
30,7 x 30 x 150 см.  
двухсторонний



**Conjunto Klea**  
Klea Set  
Ensemble Klea  
Клеа набор



Encimera / Countertop / À encastrer / Столешница

# Klea

La excelencia en el diseño  
The excellence in design  
L'excellence dans le design  
Совершенство дизайна





**Acabado:**  
**LACADO**  
**BLANCO BRILLO**

**Finish:**  
**WHITE GLOSS**  
**LACQUER**

**Finition:**  
**LAQUÉ BLANC**  
**BRILLANT**

**Отделка:**  
**Белый г**  
**лянцевый лак**

El mueble Klea destaca por su diseño excepcional con luz integrada, un elemento que aporta un toque de distinción y exquisitez al baño. La serenidad de sus líneas rectas combina a la perfección con las formas puras y ovaladas del lavabo, logrando un conjunto armonioso donde el mueble es el auténtico protagonista en el baño.

**Características técnicas:**

- Cuerpo y frente: MDF lacado blanco brillo.
- Iluminación led.
- Herrajes de alta gama: guías Hettich de extracción parcial con amortiguación.
- Fijaciones a pared.
- 2 cajones con interior textura textil.
- Columna: puerta con sistema push. Reversible.
- Espejo: 80 x 60 cm Luna de 5 mm e iluminación led con sensor 15W

The Klea furniture unit stands out for its exceptional design with integrated light, an element that provides a touch of distinction and exquisiteness to your bathroom. The tranquillity of its straight lines combines perfectly with the pure and oval shapes of the wash-basin, obtaining a harmonious combination where the furniture unit is the real star in the bathroom.

**Technical features:**

- Body and front: High gloss white lacquered MDF.
- LED lighting.
- Premium range metal fittings: Hettich soft-closing partial extraction rails.
- Wall fittings.
- 2 drawers with fabric textured interior.
- Column unit: door with push system. Reversible.
- Mirror: 80 x 60 cm 5 mm mirror glass and led lighting with sensor 15W

Le meuble Klea se distingue par son design exceptionnel avec lumière intégrée, un élément qui apporte une touche de distinction et délicatesse à la salle de bains. La sérénité de ses lignes droites combine parfaitement avec les formes pures et ovales du lavabo, obtenant un ensemble harmonieux où le meuble est l'authentique protagoniste de la salle de bains.

**Caractéristiques techniques:**

- Corps et partie frontale: MDF laqué blanc brillant.
- Illumination led.
- Ferrures haut de gamme: Hettich rails d'extraction partielle avec amortisseur.
- Fixations au mur.
- 2 tiroirs avec intérieur texture textile.
- Colonne: porte avec système push. Réversible.
- Miroir: 80 x 60 cm Glace de 5 mm et illumination led avec capteur 15W

Мебель Klea отличается исключительным дизайном со встроенным светом, привносящим в ванную комнату элегантность и изысканность. Спокойствие прямых линий прекрасно сочетается с благородными овальными формами раковины, достигая единой гармонии и по праву превращая мебель в главное действующее лицо ванной комнаты.

**Характеристики:**

- Основа и лицевая сторона: лакированный глянцевый белый МДФ.
- Светодиодная подсветка.
- Арматура высшего класса: направляющие Hettich частичного выдвижения с амортизацией.
- Крепежи на стену.
- 2 ящика с текстильной структурой внутри.
- Пенал: механизм открывания двери без ручек «Push to open». С возможностью перевешивания дверей (лев/прав). Зеркало: 80x60 см Стекло 5 мм. и СИД освещение с датчиком 15 Вт

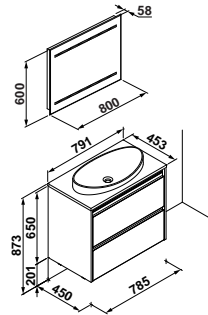
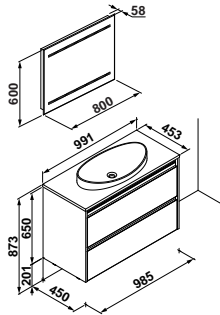

**7929401 Pack Klea 100 cm encimera**  
Mueble Klea de 98,5 x 45 cm + lavabo Klea de 65 X 35 cm + espejo Klea de 80 x 60 cm con luz led y con sensor 15W

**Klea 100 cm countertop pack**  
Klea drawer unit 98,5 x 45 cm + Klea wash-basin 65 X 35 cm + Klea mirror 80 x 60 cm with led lighting with sensor 15 W

**Pack Klea 100 cm à encastrer**  
98,5 x 45 cm + lavabo Klea 101 x 46 cm + miroir Klea de 80 x 60 cm avec illumination led avec capteur 15 W

**Klea 100 см. Комплект мебели столешница**  
Klea мебель под умывальник 98,5 x 45 см. + Klea раковина 65 x 35 см. + Зеркало 80 x 60 см. со СИД освещении с датчиком 15 Вт

**7929301 Pack Klea 80 cm encimera**  
Mueble Klea de 78,5 x 45 cm + lavabo Klea de 65 X 35 cm + espejo Klea de 80 x 60 cm con luz led y con sensor 15W

**Pack Klea 80 cm countertop pack**  
Klea drawer unit 78,5 x 45 cm + Klea wash-basin 65 X 35 cm + Klea mirror 80 x 60 cm with led lighting with sensor 15 W

**Pack Klea 80 cm**  
Meuble Klea 78,5 x 45 cm + lavabo Klea de 65 X 35 cm + miroir Klea de 80 x 60 cm avec illumination led avec capteur 15 W

**Klea 80 см. Комплект мебели столешница**  
Klea мебель под умывальник 78,5 x 45 см. + Klea раковина 65 x 35 см. + Зеркало 80 x 60 см. со СИД освещении с датчиком 15 Вт

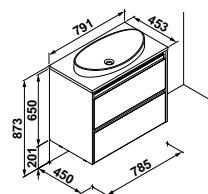
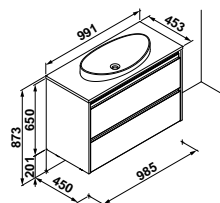

**7928601 Conjunto Klea 100 cm encimera**  
Mueble Klea de 98,5 x 45 cm + lavabo Klea de 65 X 35 cm

**Klea 100 cm countertop pack**  
Klea drawer unit 98,5 x 45 cm + Klea wash-basin 65 X 35 cm

**Ensemble Klea 100 cm à encastrer**  
Meuble Klea 98,5 x 45 cm + lavabo Klea de 65 X 35 cm

**Klea 100 см. набор столешница**  
Klea мебель под умывальник 98,5 x 45 см. + Klea раковина 65 x 35 см.

**7928501 Conjunto Klea 80 cm**  
Mueble Klea de 78,5 x 45 cm + lavabo Klea de 65 X 35 cm

**Klea 80 cm countertop pack**  
Klea drawer unit 78,5 x 45 cm + Klea wash-basin 65 X 35 cm

**Ensemble Klea 80 cm à encastrer**  
Meuble Klea 78,5 x 45 cm + lavabo Klea de 65 X 35 cm

**Klea 80 см. набор столешница**  
Klea мебель под умывальник 78,5 x 45 см. + Klea раковина 65 x 35 см.





Klea encimera  
Klea countertop  
Klea à encastrer  
Klea столешница

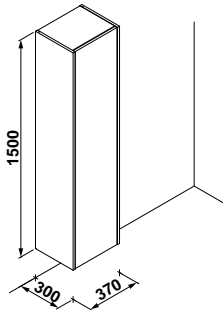

3844501 **Columna Klea**  
de 30,7 x 30 x 150 cm  
Reversible

**Klea column unit**  
30,7 x 30 x 150 cm  
Reversible

**Colonne Klea**  
30,7 x 30 x 150 cm  
Réversible

**Клеа пенал**  
30,7 x 30 x 150 см.  
двухсторонний





3 cajones / 3 drawers / 3 tiroirs / 3 выдвижных ящика

# Ágata

Delicado y funcional  
Delicate and functional  
Délicat et fonctionnel  
Изящество и функциональность



**Acabado:**  
**LACADO**  
**GRIS BRILLO**

**Finish:**  
**WHITE GREY**  
**LACQUER**

**Finition:**  
**Laqué GRIS**  
**brillant**

**Отделка:**  
**Серый**  
**глянцевый лак**



**Acabado:**  
**LACADO**  
**BLANCO BRILLO**

**Finish:**  
**WHITE GLOSS**  
**LACQUER**

**Finition:**  
**Laqué blanc**  
**brillant**

**Отделка:**  
**Белый г**  
**лянцевый лак**

La colección Ágata es sutil refinada y moderna. Este mueble hace gala de una gran delicadeza gracias a un diseño sobrio pero muy actual. El acabado en lacado brillo, en combinación con los tiradores metálicos, confiere al conjunto un equilibrio perfecto. Este modelo destaca además, por su enorme capacidad de almacenaje.

**Características técnicas:**

- Cuerpo y frente: MDF lacado.
- Acabados: lacado blanco brillo y lacado gris brillo.
- Herrajes de alta gama: guías de extracción total con amortiguación.
- 3 Cajones. 4Patas.
- Columna: 2 puertas con tirador. Reversible.
- Espejo: 80 x 60 cm Luna pulida 5 mm iluminación led 15W

The Ágata collection is subtle, refined and modern. This furniture unit shows great fineness thanks to its sober but also modern design. The glossy lacquered finish, together with the metallic pull handles, provides the perfect balance to this ensemble. This model also stands out for its extraordinary storage capacity.

**Technical features:**

- Body and front in lacquered MDF. Finishes: glossy white and glossy grey.
- Premium range metal fittings: soft-closing total extraction rails.
- 3 drawers and 4 leg supports.
- Column unit: 2 doors with pull handle. Reversible.
- Mirror: 80 x 60 cm 5 mm polished mirror glass and led lighting 15 W

La colección Ágata est subtile, raffinée et moderne. Ce meuble fait étalage d'une grande délicatesse grâce à un design sobre mais très actuel. La finition en laqué blanc, combinée avec les poignées métalliques, confère à l'ensemble un équilibre parfait. Ce modèle se distingue, de plus, par son énorme capacité de stockage.

**Caractéristiques techniques:**

- Corps et partie frontale: MDF laqué. Finitions: blanc brillant et gris brillant.
- Ferrures haut de gamme: rails d'extraction totale avec amortisseur.
- 3 tiroirs. 4 Pieds.
- Colonne: 2 portes avec poignée. Réversible.
- Miroir: 80 x 60cm Glace polie 5 mm et illumination led 15 W

Collección Ágata - utončená, izyáchná y sovremená. Éta mebl' vozveličiváet izyáchnost' blágodáryá sderžannomu, no sovremenomu dizáynu. Lákovoe gлянцевое pokrytie v sochetánii s metalličeskimi ručkami pridáet ideálnyy baláns v celom. Éta model' tákže možet poхvástátsya črezvycháynoy vmeshtimost'yu.

**Характеристики: Основа и лицевая сторона:**

- лакированный МДФ.
- Отделка: глянцевый белый и глянцевый серый.
- Амортизаторы высшего класса: направляющие полного выдвижения с амортизацией.
- 3 выдвигающих ящика. 4 ножки.
- Пенал: 2 обратимых двери с ручками. Обратимых.
- Зеркало: 80 x 60 см Стекло 5 мм. и светодиодная подсветка 15 Вт

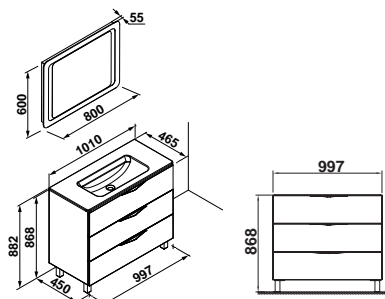

- 7930501 **Pack Ágata 100 cm**  
Mueble Ágata de 99,7 x 45,3 cm + lavabo Emma de 101 x 46,5 cm + espejo con luz led de 80 x 60 cm 15W
- 7930517

**Ágata 100 cm pack**  
Ágata drawer unit 99,7 x 45,3 cm + Emma wash-basin 101 x 46,5 cm + mirror with led lighting 80 x 60 cm 15W

**Pack Ágata 100 cm**  
Meuble Ágata 99,7 x 45,3 cm + lavabo Emma 101 x 46,5 cm + miroir avec lumière led 80 x 60 cm 15W

**Ágata 100 cm. комплект**  
Ágata мебель под умывальник 99,7 x 45,3 см. + Emma раковина 101 x 46,5 см. + зеркало с led светом 80 x 60 см 15W

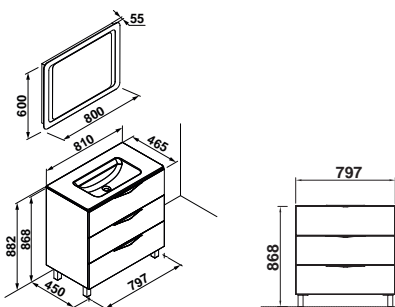

- 7930401 **Pack Ágata 80 cm**  
Mueble Ágata de 79,7 x 45,3 cm + lavabo Emma de 81 x 46 cm + espejo con luz led de 80 x 60 cm 15W
- 7930417

**Ágata 80 cm pack**  
Ágata drawer unit 79,7 x 45,3 cm + Emma wash-basin 81 x 46 cm + mirror with led lighting 80 x 60 cm 15W

**Pack Ágata 80 cm**  
Meuble Ágata 79,7 x 45,3 cm + lavabo Emma 81 x 46 cm + miroir avec lumière led 80 x 60 cm 15W

**Ágata 80 cm. комплект**  
Ágata мебель под умывальник 79,7 x 45,3 см. + Emma раковина 81 x 46 см. + зеркало с led светом 80 x 60 см 15W

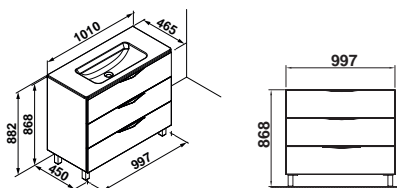

- 7931501 **Conjunto Ágata 100 cm**  
Mueble Ágata de 99,7 x 45,3 cm + lavabo Emma de 101 x 46,5 cm
- 7931517

**Ágata 100 cm set**  
Ágata drawer unit 99,7 x 45,3 cm + Emma wash-basin 101 x 46,5 cm

**Ensemble Ágata 100 cm**  
Meuble Ágata 99,7 x 45,3 cm + lavabo Emma 101 x 46,5 cm

**Ágata 100 cm. комплект**  
Ágata мебель под умывальник 99,7 x 45,3 см. + Emma раковина 101 x 46,5 см.



Ágata 3 cajones  
Ágata 3 drawers  
Ágata 3 tiroirs  
Ágata 3 выдвигающих ящика

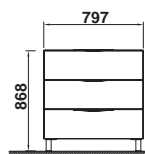
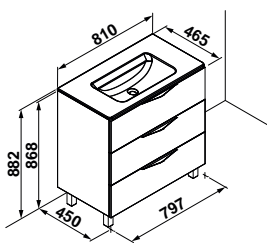

7931401 **Conjunto Ágata 80 cm**  
Mueble Ágata  
de 79,7 x 45,3 cm  
+ lavabo Emma  
de 81 x 46 cm

7931417

**Ágata 80 cm set**  
Ágata drawer unit  
79,7 x 45,3 cm  
+ Emma wash-basin  
81 x 46 cm

**Ensemble Ágata  
80 cm**  
Meuble Ágata  
79,7 x 45,3 cm  
+ lavabo Emma  
81 x 46 cm

**Ágata 80 cm.  
комплект**  
Ágata мебель под  
умывальник  
79,7 x 45,3 см.  
+ Emma раковина  
81 x 46 см.

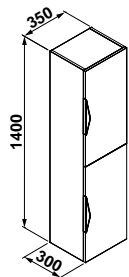

3846301 **Columna Ágata**  
de 35 x 30 x 140 cm  
Reversible

3846317

**Ágata column unit**  
35 x 30 x 140 cm  
Reversible

**Colonne Ágata**  
35 x 30 x 140 cm  
Réversible

**Ágata пенал**  
35 x 30 x 140 см.  
двухсторонний





# Ágata

2 cajones / 2 drawers / 2 tiroirs / 2 выдвижных ящика

Delicado y funcional  
Delicate and functional  
Délicat et fonctionnel  
Изящество и функциональность



**Acabado:**  
**LACADO**  
**GRIS BRILLO**

**Finish:**  
**WHITE GREY**  
**LACQUER**

**Finition:**  
**Laqué GRIS**  
**brillant**

**Отделка:**  
**Серый**  
**глянцевый лак**

**Acabado:**  
**LACADO**  
**BLANCO BRILLO**

**Finish:**  
**WHITE GLOSS**  
**LACQUER**

**Finition:**  
**Laqué blanc**  
**brillant**

**Отделка:**  
**Белый г**  
**лянцевый лак**

Este mueble, de acertadas proporciones y gran comodidad, sigue la línea de toda la colección Ágata: sutileza, finura y modernidad en un conjunto de acabado brillo y gran delicadeza en los detalles, como los tiradores, que combinan en los baños más actuales y en los de perfil clásico.

**Características técnicas:**

- Cuerpo y frente: MDF lacado.
- Acabados: lacado blanco brillo y lacado gris brillo.
- Herrajes de alta gama: guías de extracción total con amortiguación.
- 2 Cajones. Suspendido.
- Columna: 2 puertas con tirador. Reversible.
- Espejo: 80 x 60 cm Luna pulida 5 mm Iluminación led 15W

This furniture unit, with accurate proportions and great comfort, is in line with the Ágata collection: subtlety, fineness and modernity in a glossy finish ensemble with a delicate attention to detail, as in the pull handles, which combine with the trendiest bathrooms and those with a classic air.

**Technical features:**

- Body and front in lacquered MDF. Finishes: glossy white and glossy grey.
- Premium range metal fittings: soft-closing total extraction rails.
- 2 drawers. Wall-hung.
- Column unit: 2 doors with pull handle. Reversible.
- Mirror: 80 x 60 cm 5 mm polished mirror glass and led lighting 15 W

Ce meuble, aux proportions idéales et de grande commodité, suit la ligne de toute la collection Ágata: subtilité, finesse et modernité dans un ensemble de finition brillante et grande délicatesse dans les détails, comme les poignées, qui combinent dans les salles de bains les plus actuelles et aussi dans celles au profil plus classique.

**Caractéristiques techniques:**

- Corps et partie frontale: MDF laqué.
- Finitions: blanc brillant et gris brillant.
- Ferrures haut de gamme: rails d'extraction totale avec amortisseur.
- 2 tiroirs. Suspendu.
- Colonne: 2 portes avec poignée. Réversible.
- Miroir: 80 x 60 cm Glace polie 5 mm et illumination led 15 W

Esta очень удобная мебель правильных пропорций следует линии всей коллекции Ágata: тонкость, изысканность и новизна в комплексе с глянцевым покрытием и изяществом таких деталей как ручки, которые отлично смотрятся, как в новейших, так и в классических ваннных комнатах.

**Характеристики:**

- Основа и лицевая сторона: лакированный МДФ.
- Отделка: глянцевый белый и глянцевый серый.
- Арматура высшего класса: направляющие полного выдвижения с амортизацией.
- 2 ящика. Подвесная модель.
- Пенал: 2 обратимых двери с ручками. Обратимых.
- Зеркало: 80 x 60 cm Стекло 5 мм. и светодиодная подсветка 15 Вт

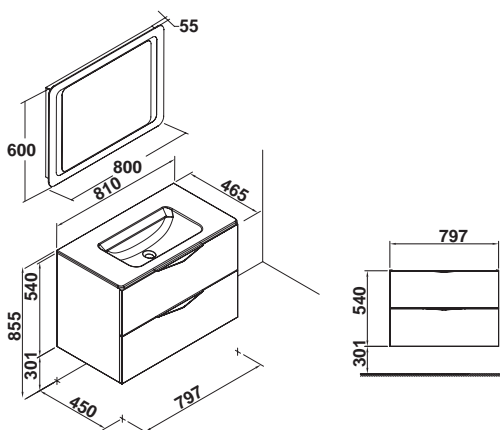

- 7930101 **Pack Ágata 80 cm**  
Mueble Ágata de 79,7 x 45,3 cm  
+ lavabo Emma de 81 x 46 cm  
+ espejo con luz led de 80 x 60 cm  
15W
- 7930117

**Ágata 80 cm pack**  
Ágata drawer unit  
79,7 x 45,3 cm  
+ Emma wash-basin  
81 x 46 cm  
+ mirror with led  
lighting 80 x 60 cm  
15W

**Pack Ágata 80 cm**  
Meuble Ágata  
79,7 x 45,3 cm  
+ lavabo Emma  
81 x 46 cm  
+ miroir avec lumière  
led 80 x 60 cm  
15W

**Ágata 80 см. комплект**  
Ágata мебель под  
умывальник  
79,7 x 45,3 см.  
+ Emma раковина  
81 x 46 см.  
+ зеркало с led светом  
80 x 60 см. 15W

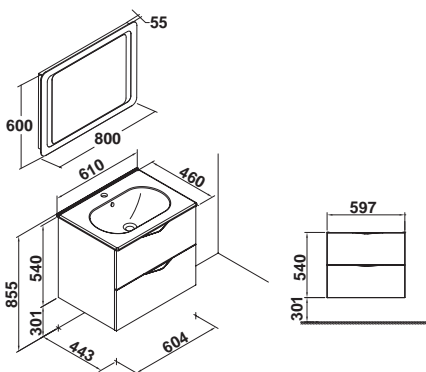

- 7930001 **Pack Ágata 60 cm**  
Mueble Ágata de 59,7 x 45,3 cm  
+ lavabo Klea de 61 x 46 cm  
+ espejo con luz led de 60 x 80 cm  
15W
- 7930017

**Ágata 60 cm pack**  
Ágata drawer unit  
59,7 x 45,3 cm  
+ Klea wash-basin  
61 x 46 cm  
+ mirror with led  
lighting 60 x 80 cm  
15W

**Pack Ágata 60 cm**  
Meuble Ágata  
59,7 x 45,3 cm  
+ lavabo Klea  
61 x 46 cm  
+ miroir avec lumière  
led 60 x 80 cm  
15W

**Ágata 60 см. комплект**  
Ágata мебель под  
умывальник  
59,7 x 45,3 см.  
+ Klea раковина  
61 x 46 см.  
+ зеркало с led светом  
60 x 80 см. 15W



**Ágata 3 cajones**  
Ágata 3 drawers  
Ágata 3 tiroirs  
Ágata 3 выдвижных ящика



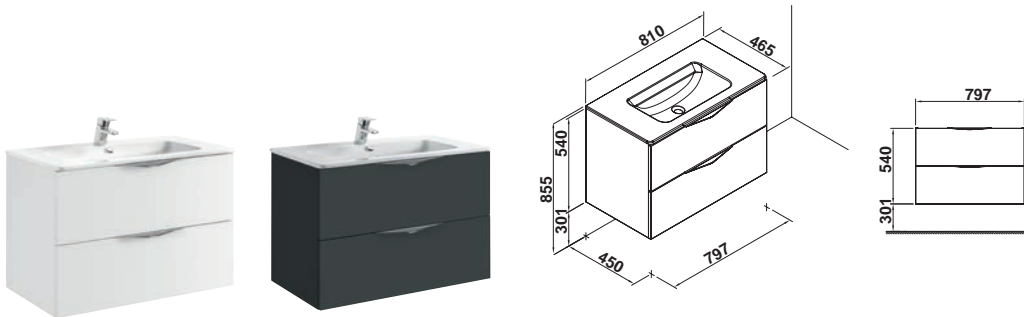

- 7931101 **Conjunto Ágata 80 cm**  
Mueble Ágata de 79,7 x 45,3 cm + lavabo Emma de 81 x 46 cm
- 7931117

**Ágata 80 cm set**  
Ágata drawer unit  
79,7 x 45,3 cm  
+ Emma wash-basin  
81 x 46 cm

**Ensemble Ágata 80 cm**  
Meuble Ágata  
79,7 x 45,3 cm  
+ lavabo Emma  
81 x 46 cm

**Ágata 80 cm. комплект**  
ÁГАТА МЕБЕЛЬ ПОД  
УМЫВАЛЬНИК  
79,7 x 45,3 см.  
+ ЕММА РАКОВИНА  
81 x 46 см.

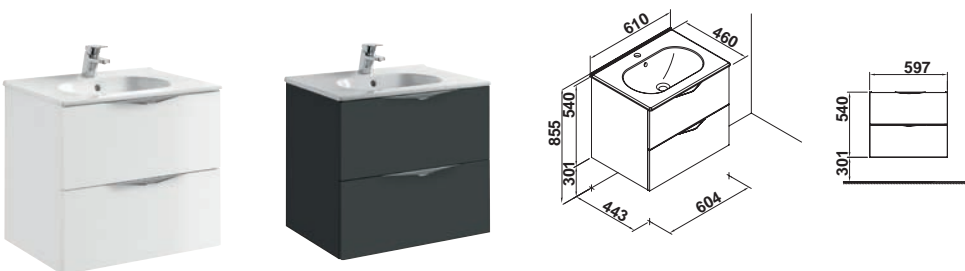

- 7931001 **Conjunto Ágata 60 cm**  
Mueble Ágata de 59,7 x 45,3 cm + lavabo Klea de 61 x 46 cm
- 7931017

**Ágata 60 cm set**  
Ágata drawer unit  
59,7 x 45,3 cm  
+ Klea wash-basin  
61 x 46 cm

**Ensemble Ágata 60 cm**  
Meuble Ágata  
59,7 x 45,3 cm  
+ lavabo Klea  
61 x 46 cm

**Ágata 60 cm. комплект**  
ÁГАТА МЕБЕЛЬ ПОД  
УМЫВАЛЬНИК  
59,7 x 45,3 см.  
+ КЛЕА РАКОВИНА  
61 x 46 см.

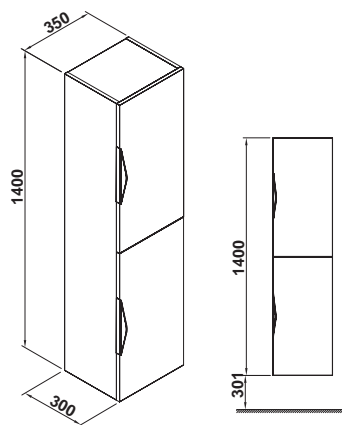

- 3846301 **Columna Ágata de 35 x 30 x 140 cm**  
Reversible
- 3846317

**Ágata column unit**  
35 x 30 x 140 cm  
Reversible

**Colonne Ágata**  
35 x 30 x 140 cm  
Réversible

**Klea пенал\* Ágata**  
35 x 30 x 140 см.  
двухсторонний



3 cajones / 3 drawers / 3 tiroirs / 3 выдвижных ящика

# Jade

Una apuesta por las formas básicas  
A commitment to basic forms  
Un pari pour les formes basiques  
Ставка на базовые формы



Acabado:  
**MALI  
WENGUÉ**

Finish:  
Mali Wenge

Finition:  
Mali Wenge

Отделка:  
Mali Венге



Acabado:  
**ROBLE  
BARDOLINO**

Finish:  
Bardolino Oak

Finition:  
Chêne Bardolino

Отделка:  
Дуб Bardolino



Acabado:  
**LACADO  
BLANCO  
BRILLO**

Finish: White  
Gloss Lacquer

Finition:  
Laqué blanc  
brillant

Отделка: Белый  
глянцевый лак

La sencillez de sus detalles sitúa a la colección JADE más allá de las tendencias. Con una mayor capacidad de almacenamiento gracias a su diseño con tres cajones, este clásico contemporáneo amplía su funcionalidad sin perder su característico estilo joven. Un mueble liso, discreto y bien proporcionado para el uso diario.

**Características técnicas:**

- Cuerpo y frente: tablero melamínico.
- Acabados: lacado blanco brillo, mali wengé y roble bardolino.
- Herrajes: guías de extracción total con amortiguación. Fijaciones a pared.
- 3 cajones. 4 patas. Columna: 2 puertas. Reversible.
- Espejo: 80 x 60 cm
- Posibilidad de instalación horizontal y vertical. Luna de 4 mm
- Luminaria: aplique con multienganche. luz led 5 W.

Its simplicity of detail places the JADE collection beyond the trends. Thanks to a three-drawer design, this contemporary classic now offers more storage capacity and increased functionality, without losing its fresh style. A smooth piece of furniture, discreet and well-proportioned for daily use.

**Technical specifications:**

- Body and front in melamine board.
- Finishes in gloss white lacquer, mali wenge and bardolino oak.
- Premium range metal fittings: soft-closing total extraction rails. Wall fittings.
- 3 drawers. 4 leg supports. Column unit: 2 doors. Reversible.
- 4 mm mirror glass: 80 x 60 cm
- Horizontal or vertical installation option.
- Lighting: Wall lamp with multi-attachment part. led lighting 5 W.

La simplicité de ses détails place la collection JADE au delà des tendances. Offrant une plus grande capacité de rangement grâce à son design qui le dote de trois tiroirs, ce meuble classique contemporain augmente sa fonctionnalité tout en maintenant son style jeune qui le caractérise. Un meuble lisse, discret et aux proportions parfaites pour un usage quotidien.

**Caractéristiques techniques:**

- Corps et partie frontale : panneau mélaminé.
- Finitions: blanc brillant, mali wenge et chêne bardolino.
- Ferrures haut de gamme: rails d'extraction totale avec amortisseur. Fixations au mur.
- 3 tiroirs. 4 pieds. Colonne : 2 portes. Réversible.
- Miroir : 80 x 60 cm
- Possibilité d'installation horizontale et verticale.
- Luminaires : applique avec multi-accroches. luminaire LED 5 W.

Простота деталей коллекции JADE превосходит все модные тенденции. Дизайн с тремя ящиками увеличивает пространство для хранения предметов и повышает практичность изделий — современной классики с очень актуальным стилем. Строгая мебель с гладкой поверхностью идеально подходит для повседневного применения.

**Технические характеристики:**

- Корпус и лицевая сторона: доска с меламиновым покрытием.
- Отделка: белый глянцевый лак, мали Венге и Дуб bardolino.
- Арматура: направляющие металлические шарниры до полного открытия с амортизацией. Настенная фиксация.
- 3 выдвижных ящика. 4 ножки. Пенал: 2 обратимых двери.
- Зеркало: 80 x 60 см. Стекло 4 мм. и подсветка.
- Подсветка: мульти функциональная деталь. Светодиодная подсветка 5 Вт.



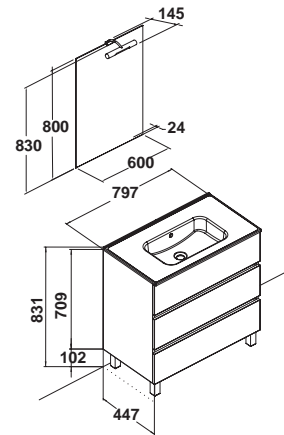

- 7920201 Pack Jade 80 cm  
Mueble Jade  
de 79,7 x 44,7 cm  
+ lavabo Smile  
de 81 x 46 cm  
+ espejo Jade  
de 80 x 60 cm  
+ luminaria Jade
- 7920268
- 7920273

Jade 80 cm pack  
Jade drawer unit  
79,7 x 44,7 cm  
+ Smile wash-basin  
81 x 46 cm  
+ Jade mirror  
80 x 60 cm  
+ Jade lighting

Pack Jade 80 cm  
Meuble Jade  
79,7 x 44,7 cm  
+ lavabo Smile  
81 x 46 cm  
+ Jade miroir  
80 x 60 cm  
+ Jade luminaire

Jade 80 cm. комплект  
мебели  
Jade мебель под  
умывальник  
79,7 x 44,7 см.  
+ Smile раковина  
81 x 46 см.  
+ Jade зеркало  
80 x 60 см. + Jade свет

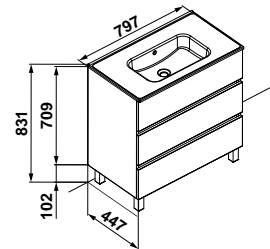

- 7900201 Conjunto Jade 80 cm  
Mueble Jade  
de 79,7 x 44,7 cm  
+ lavabo Smile  
de 81 x 46 cm
- 7900268
- 7900273

Jade 80 cm set  
Jade drawer unit  
79,7 x 44,7 cm  
+ Smile wash-basin  
81 x 46 cm

Ensemble Jade 80 cm  
Meuble Jade  
79,7 x 44,7 cm  
+ lavabo Smile  
81 x 46 cm

Jade 80 cm. комплект  
Jade мебель под  
умывальник  
79,7 x 44,7 см.  
+ Smile раковина  
81 x 46 см.



- 3827701 Columna Jade  
de 35 x 30 x 140 cm
- 3827768 Reversible
- 3827773

Jade column unit  
35 x 30 x 140 cm  
Reversible

Colonne Jade  
35 x 30 x 140 cm  
Réversible

Jade пенал  
35 x 30 x 140 см.  
двухсторонний



Muebles  
de baño  
**Jade 3 cajones**

Bathroom  
furniture  
**Jade 3 drawers**

Meubles  
de bain  
**Jade 3 tiroirs**

Мебель для  
ванной комнаты  
**Яде 3 выдвижных  
ящика**



Una apuesta por  
las formas básicas  
A commitment  
to basic forms  
Un pari pour les  
formes basiques  
Ставка на базовые  
формы





2 cajones / 2 drawers / 2 tiroirs / 2 выдвигающих ящика

# Jade

Una apuesta por las formas básicas  
A commitment to basic forms  
Un pari pour les formes basiques  
Ставка на базовые формы





Acabado:  
**MALI WENGUÉ**

Finish:  
Mali Wenge

Finition:  
Mali Wenge

Отделка:  
Mali Венге



Acabado:  
**LACADO  
BLANCO BRILLO**

Finish: **WHITE  
GLOSS LACQUER**

Finition:  
Laqué blanc  
brillant

Отделка: **Белый  
глянцевый лак**



Acabado:  
**ROBLE BARDOLINO**

Finish:  
Bardolino Oak

Finition:  
Chêne Bardolino

Отделка:  
Дуб Bardolino

Su aspecto neutro y liso muestra con claridad sus acertadas proporciones. Un mueble atemporal, convertido en un clásico contemporáneo. Su estilo se mantendrá joven durante años, mientras tanto, su funcionalidad permanecerá intacta.

**Características técnicas:**

- Cuerpo y frente: tablero melamínico.
- Acabados: lacado blanco brillo, mali wengé y roble bardolino.
- Herrajes: guías de extracción total con amortiguación. Fijaciones a pared.
- 2 cajones. Suspendido. Columna: 2 puertas. Reversible.
- Espejo: 80 x 60 cm y 60 x 80 cm Posibilidad de instalación horizontal y vertical.
- Luna de 4 mm
- Luminaria: aplique con multienganche. luz led 5 W.

Its neutral and smooth aspect clearly shows its accurate proportions. Its timeless units are converted into a contemporary classic. Its style will stay fresh for years, while its functionality will also remain intact.

**Technical features:**

- Body and front in melamine board.
- Finishes in gloss white lacquer, mali wenge and bardolino oak.
- Fittings: soft-closing total extraction rails. Wall fittings.
- 2 drawers. Wall-hung. Column unit: 2 doors. Reversible.
- Mirror: 80 x 60 cm and 60 x 80 cm Vertical and horizontal installation option 4 mm mirror glass.
- Lighting: wall lamp with multi-attachment part. led lighting 5 W.

Son aspect neutre et plat montre clairement ses bonnes proportions. Un meuble intemporel, transformé en un classique contemporain. Son style restera jeune pendant des années, tandis que sa fonctionnalité demeurera intacte.

**Caractéristiques techniques:**

- Corps et partie frontale: panneau mélaminé.
- Finitions : blanc brillant, mali wenge et chêne bardolino.
- Ferrures : rails d'extraction totale avec amortisseur. Fixation au mur.
- 2 tiroirs. Suspendu. Colonne : 2 portes. Réversible.
- Miroir : 80 x 60 cm et 60 x 80 cm Possibilité d'installation horizontale et verticale.
- Glace de 4 mm
- Luminaires : applique avec multi-accroches. luminaire LED 5 W.

Нейтральный внешний вид и гладкость форм подчеркивает правильность их пропорций. Универсальная мебель, ставшая современной классикой. Этот стиль будет актуальным в течении многих лет, в то время как его функциональность не исчезнет.

**Технические характеристики:**

- Корпус и лицевая сторона: доска с мела миновым покрытием.
- Отделка: белый глянцевый лак, мали Венге и Дуб bardolino.
- Арматура: металлические направляющие для полного открытия с амортизацией. Настенные крепежные элементы.
- 2 ящика. Подвесная модель. Пенал: 2 двери. Двери со сменным направлением открытия.
- Зеркало: 80 x 60 и 60 x 80 см. Вертикаль ный и горизонтальный варианты установки. Стекло 4 мм.
- Подсветка: подвесной светильник с системой крепления. Светодиодная подсветка 5 Вт.

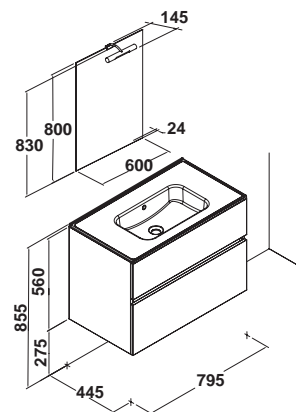

- 7920001 **Pack Jade 80 cm**  
Mueble Jade  
de 79,5 x 44,5 cm  
+ lavabo Smile de  
81 x 46 cm  
+ espejo Jade de  
80 x 60 cm  
+ luminaria Jade
- 7920068
- 7920073

**Jade 80 cm pack**  
Jade drawer unit  
79,5 x 44,5 cm  
+ Smile wash-basin  
81 x 46 cm  
+ Jade mirror  
80 x 60 cm  
+ Jade lighting

**Pack Jade 80 cm**  
Meuble Jade  
79,5 x 44,5 cm  
+ lavabo Smile  
81 x 46 cm  
+ Jade miroir  
80 x 60 cm  
+ Jade luminaire

**Јаде 80 см. комплект  
мебели**  
Јаде мебель под  
умывальник  
79,5 x 44,5 см.  
+ Smile раковина  
81 x 46 см.  
+ Јаде зеркало  
80 x 60 см.  
+ Јаде свет

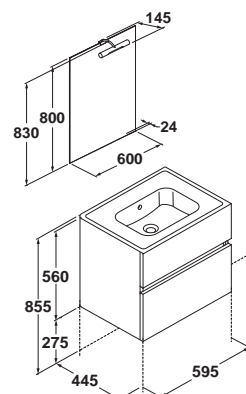

- 7920101 **Pack Jade 60 cm**  
Mueble Jade  
de 59,5 x 44,5 cm  
+ lavabo Smile de  
61 x 46 cm  
+ espejo Jade de  
60 x 80 cm  
+ luminaria Jade
- 7920168
- 7920173

**Jade 60 cm pack**  
Jade drawer unit  
59,5 x 44,5 cm  
+ Smile wash-basin  
61 x 46 cm  
+ Jade mirror  
60 x 80 cm  
+ Jade lighting

**Pack Jade 60 cm**  
Meuble Jade  
59,5 x 44,5 cm  
+ lavabo Smile  
61 x 46 cm  
+ Jade miroir  
60 x 80 cm  
+ Jade luminaire

**Јаде 60 см. комплект  
мебели**  
Јаде мебель под  
умывальник  
59,5 x 44,5 см.  
+ Smile раковина  
61 x 46 см.  
+ Јаде зеркало  
60 x 80 см.  
+ Јаде свет



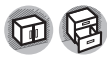
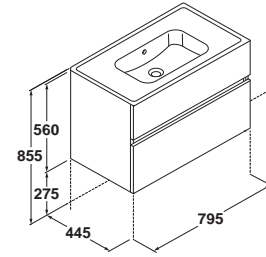

- 7900001 Conjunto Jade 80 cm  
Mueble Jade de 79,5 x 44,5 cm + lavabo Smile de 81 x 46 cm
- 7900068
- 7900073

Jade 80 cm set  
Jade drawer unit  
79,5 x 44,5 cm  
+ Smile wash-basin  
81 x 46 cm

Ensemble  
Jade 80 cm  
Meuble Jade  
79,5 x 44,5 cm  
+ lavabo Smile  
81 x 46 cm

Jade 80 см. комплект  
Jade мебель под  
умывальник  
79,5 x 44,5 см.  
+ Smile раковина  
81 x 46 см.

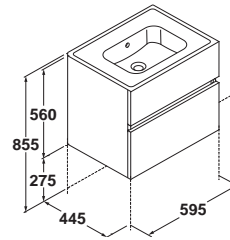

- 7900101 Conjunto Jade 60 cm  
Mueble Jade de 59,5 x 44,5 cm + lavabo Smile de 61 x 46 cm
- 7900168
- 7900173

Jade 60 cm set  
Jade drawer unit  
59,5 x 44,5 cm  
+ Smile wash-basin  
61 x 46 cm

Ensemble  
Jade 60 cm  
Meuble Jade  
59,5 x 44,5 cm  
+ lavabo Smile  
61 x 46 cm

Jade 60 см. комплект  
Jade мебель под  
умывальник  
59,5 x 44,5 см.  
+ Smile раковина  
61 x 46 см.

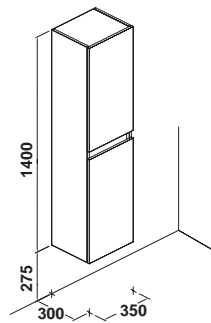

- 3827701 Columna Jade  
de 35 x 30 x 140 cm  
Reversible
- 3827768
- 3827773

Jade column uni  
35 x 30 x 140 cm  
Reversible

Colonne Jade  
35 x 30 x 140 cm  
Réversible

Jade пенал  
35 x 30 x 140 см.  
двухсторонни



2 cajones /  
2 drawers / 2 tiroirs /  
2 выдвижных ящика

# Nura

Una solución práctica  
A practical solution  
Une solution pratique  
практическое решение



**Acabado:  
LACADO  
BLANCO BRILLO**

**Finish: WHITE  
GLOSS LACQUER**

**Finition:  
LAQUÉ BLANC  
BRILLANT**

**Отделка: БЕЛЫЙ  
ГЛЯНЦЕВЫЙ ЛАК**

Nura es un mueble básico y práctico dotado de un gran espacio de almacenaje que permite optimizar el espacio del aseo.

Forma conjunto con el lavabo Smile, de ajustadas proporciones y con repisas de apoyo para los enseres del baño.

**Características técnicas:**

- Cuerpo y frente: tablero melamínico canteado PVC.
- Acabados: Lacado blanco brillo
- 2 puertas.
- Patas opcionales.
- Columna: 1 puerta.
- Bisagras con cierre self close. Reversible.
- Espejos: 80 x 80 cm y 60 x 80 cm Luna de 4 mm canteada en PVC acabado en aluminio. Luminaria: perfil de aluminio extruido anodizado y acabado mate.
- Luminaria led 6W.

Nura is a basic and practical furniture unit with a lower storage cabinet, which allows the optimization of space in guest bathrooms. It is part of an ensemble with the Smile wash-basin, with tight proportions and a surface to place all your toiletries.

**Technical features:**

- Body and front in melamine board with PVC edging.
- Finishes: gloss white lacquer.
- 2 doors.
- Optional leg supports.
- Column unit: 1 door. Self-closing hinges. Reversible.
- Mirrors: 80 x 80 cm and 60 x 80 cm 4 mm mirror glass with PVC edging in aluminium finish.
- Lighting: Anodized extruded aluminium profile in matt finish.
- Led lighting 6 W.

Nura est un meuble basique et pratique pourvu d'une petite armoire inférieure de stockage, qui permet d'optimiser l'espace des toilettes de courtoisie. Il forme un ensemble avec le lavabo Smile, aux proportions ajustées et avec des étagères d'appui pour les effets personnels de toilette.

**Caractéristiques techniques:**

- Corps et partie frontale: panneau mélaminé chanfreiné PVC.
- Finition laqué blanc brillant.
- 2 portes.
- Pieds en option.
- Colonne: 1 porte. Charnières avec fermeture "self close". Réversible.
- Miroirs: 80 x 80 cm et 60 x 80 cm Glace de 4 mm chanfreinée en PVC finition aluminium.
- Luminaires: profil en aluminium extrudé anodisé et finition mate.
- Luminaires led 6 W.

Nura это базовая практичная мебель со шкафчиком внизу, оптимизирующая пространство гостевых туалетных комнат. Комбинируется с раковиной Smile малых размеров и полками для туалетных принадлежностей.

**Технические характеристики:**

- Корпус и фасад: панель с меламиновым покрытием, кромка ПВХ.
- Отделка: белый гляцевый лак.
- 2 двери.
- Возможны ножки.
- Пенал: 1 дверь. Петли с доводчиком self-close. Дверь обратимая.
- Зеркала 80 x 80 см и 60 x 80 см. Стекло 4 мм с окантовкой из ПВХ и алюминиевой отделкой.
- Подсветка: окантовка из анодированного алюминия с матовой отделкой.
- Светодиодная подсветка 6 Вт.

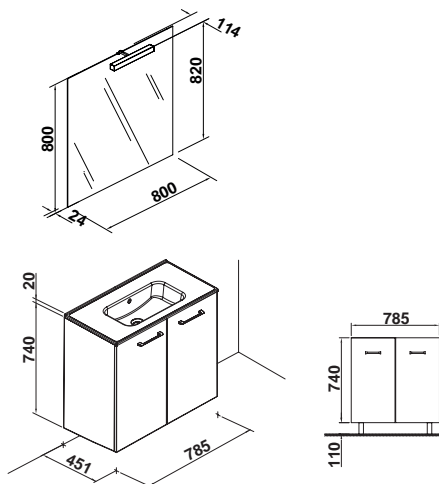

**79308 Pack Nura 80 cm**  
Mueble Nura de 78,5 x 45,1 cm + lavabo Smile de 81 x 46 cm + espejo Nura de 80 x 80 cm + luminaria Nura

**Nura base unit 80 cm**  
Nura drawer unit 78,5 x 45,1 cm + Smile wash-basin 81x46 cm + Nura mirror 80 x 80 cm + Nura lighting

**Meuble Nura de 80 cm**  
Meuble Nura 78,5 x 45,1 cm + lavabo Smile de 81 x 46 cm + miroir Nura de 80 x 80 cm + luminaire Nura

**Тумба под раковину Nura 80 см.**  
Nura мебель под умывальник 78,5 x 45,1 см. + раковина Smile 81 x 46 см. + Зеркало Nura 80 x 80 см. + Подсветка Nura

Opción

Optional

Option

Вариант

**39670 Conjunto de 2 patas Nura**

Nura - Set of 2 legs

Ensemble de 2 pieds Nura

Набор на 2 ножках Nura

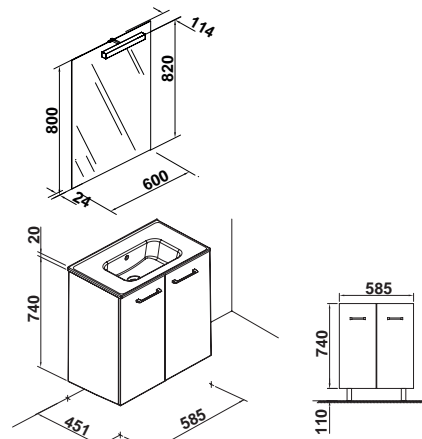

**79307 Pack Nura de 60 cm**  
Mueble Nura de 58,5 x 45,1 cm + lavabo Smile de 61 x 46 cm + espejo de 60 x 80 cm + luminaria Nura

**Nura base unit 60 cm**  
Nura drawer unit 58,5 x 45,1 cm + Smile mirror 61 x 46 cm + Nura mirror 60 x 80 cm + Nura lighting

**Meuble Nura de 60 46 cm**  
+ lavabo Smile de 58,5 x 45,1 cm Meuble Nura 60 x 46 cm + miroir Nura de 60 x 80 cm + luminaire Nura

**Тумба под раковину Nura 60 см.**  
Nura мебель под умывальник 58,5 x 45,1 см. + раковина Smile 61 x 46 см. + Зеркало Nura 60 x 80 см. + Подсветка Nura

Opción

Optional

Option

Вариант

**39670 Conjunto de 2 patas Nura**

Nura - Set of 2 legs

Ensemble de 2 pieds Nura

Набор на 2 ножках Nura



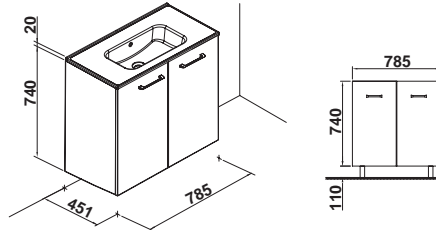

79066 **Conjunto Nura 80 cm**  
Mueble Nura de 78,5 x 45,1 cm  
+ lavabo Smile de 81 x 46 cm

**Nura base unit 80 cm**  
Nura drawer unit 78,5 x 45,1 cm  
+ Smile wash-basin 81 x 46 cm

**Meuble Nura 80 cm**  
Meuble Nura 78,5 x 45,1 cm  
+ lavabo Smile de 81 x 46 cm

**Тумба под раковину Nura 80 см.**  
Nura мебель под умывальник 78,5 x 45,1 см.  
+ Раковина Smile 81 x 46 см.

Opción

Optional

Option

Вариант

39670 **Conjunto de 2 patas Nura**

**Nura - Set of 2 legs**

**Ensemble de 2 pieds Nura**

**Набор на 2 ножках Nura**

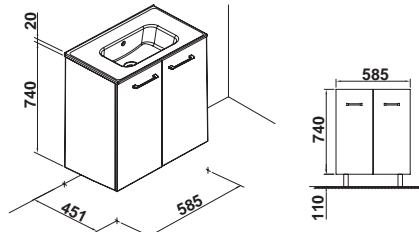

79065 **Conjunto Nura de 60 cm**  
Mueble Nura de 58,5 x 45,1 cm  
+ lavabo Smile de 61 x 46 cm

**Nura base unit 60 cm**  
Nura drawer unit 58,5 x 45,1 cm  
+ Smile wash-basin 61 x 46 cm

**Meuble Nura de 60 cm**  
Meuble Nura 58,5 x 45,1 cm  
+ lavabo Smile de 61 x 46 cm

**Тумба под раковину Nura 60 см.**  
Nura мебель под умывальник 58,5 x 45,1 см.  
+ Раковина Smile 61 x 46 см

Opción

Optional

Option

Вариант

39670 **Conjunto de 2 patas Nura**

**Nura - Set of 2 legs**

**Ensemble de 2 pieds Nura**

**Набор на 2 ножках Nura**

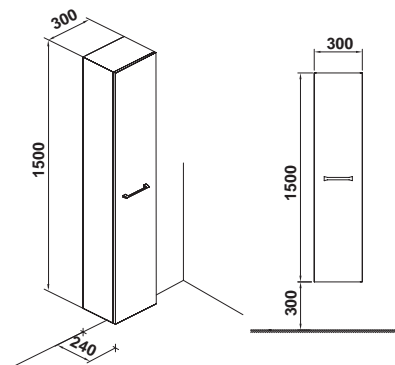

38464 **Columna Nura de 30 x 24 x 150 cm**  
Reversible

**Nura column unit 30 x 24 x 150 cm**  
Reversible

**Colonne Nura de 30 x 24 x 150 cm**  
Réversible

**Пенал Nura 30 x 24 x 150 см.**  
Обратимый.

# Emma Square

Un sinfín de combinaciones  
An endless choice of combinations  
Une infinité de combinaisons  
Бесконечность комбинаций





**Acabado:**  
BLANCO  
MADERA

**Finish:**  
WOODEN  
WHITE

**Finition:**  
BOIS  
BLANC

**Отделка:**  
БЕЛОЕ  
ДЕРЕВО



**Acabado:**  
ROBLE  
NATURAL

**Finish:**  
OAK  
NATURAL

**Finition:**  
CHÊNE  
NATURAL

**Отделка:**  
НАТУРАЛЬНЫЙ  
ДУБ

Creados bajo el mismo concepto que la colección de porcelana, los muebles EMMA SQUARE, nos ofrecen una amplia gama de soluciones modernas y funcionales.

Un diseño novedoso de cantos redondeados, dos opciones de acabado y varias combinaciones diferentes hacen de esta colección la opción perfecta en cualquier circunstancia.

**Características técnicas:**

- Tablero MDF polilaminado acabado blanco madera y roble natural.

- Herrajes de alta gama, 2 cajones desmontables con laterales metálicos, guías de extracción total con sistema push, colgadores regulables ocultos, patas metálicas opcionales, acabado cromo brillo.

- Espejos 120 x 80 cm, 80 x 80 cm y 60 x 80 cm con luz integrada: luminaria led 8W.

Designed under the same concept as the vitreous china collection, EMMA SQUARE furniture offers a wide range of modern and practical solutions.

An innovative design with rounded edges, two choices of finish and several different combinations make this collection the perfect choice.

**Technical features:**

- Poly laminated MDF board in wooden white and natural oak finishes.

- Premium range metal fittings, 2 removable drawers with metal sides, push-system total extraction rails, hidden adjustable mounting fixtures, optional metal legs in polished chrome finish.

- Mirrors 120x80 cm, 80x80 cm and 60x80 cm with integrated light: led lighting 8 W

Créés sur le même concept que la collection de porcelaine, les meubles EMMA SQUARE nous offrent une large gamme de solutions modernes et fonctionnelles. Un design ultra moderne aux arêtes arrondies, deux options de finition et plusieurs combinaisons différentes font de cette collection l'option parfaite en toutes circonstances.

**Caractéristiques techniques:**

- Panneau MDF polylaminé finition en bois blanc et chêne naturel.

- Ferrures haut de gamme, 2 tiroirs démontables avec parties latérales métalliques, rails d'extraction totale avec système "push", crochets réglables cachés, pieds métalliques optionnels finition chrome brillant.

- Miroirs 120x80 cm, 80x80 cm et 60x80 cm avec lumière intégrée: luminaire LED 8 W.

Мебель EMMA SQUARE, разработанная в той же концепции, что и керамическая коллекция, предлагает нам широкую гамму современных и практичных решений. Современный дизайн с закругленными формами, два возможных типа отделки и разнообразие комбинаций делают эту коллекцию безупречной в любой ситуации.

**Технические характеристики:**

- Полиламинированная МДФ панель с отделкой под белое дерево и натуральный дуб. Арматура высшего класса, скрытые регулируемые подвески, возможны металлические ножки с хромированной глянцевой отделкой.

- 2 разборных ящика с металлическими боковыми частями. Механизм push, интегрированный в направляющие для полного выдвижения.

- Зеркала 120 x 80 см, 80 x 80 см и 60 x 80 см со встроенной подсветкой: Светодиодная подсветка 8 Вт.





Emma Square 120 x 45 cm.  
Soluciones modernas y funcionales.  
Modern and practical solutions.  
Solutions modernes et fonctionnelles.  
Современное и функциональное решение.







Emma Square 80 x 45 cm.

Un diseño novedoso de cantos redondeados y dos opciones de acabado.

An innovative design with rounded edges and two choices of finish.

Un design ultra moderne aux arêtes arrondies et deux options de finition.

Новаторский дизайн с закругленными краями, два возможных типа отделки.



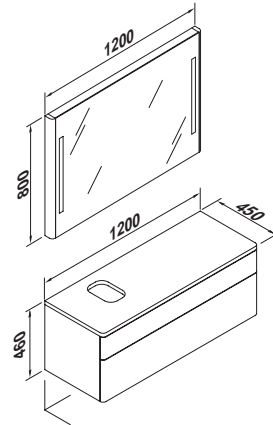

### Emma Square 120 cm

|                       |   |  |  |   |
|-----------------------|---|--|--|---|
| <input type="radio"/> | 3818301 <b>Blanco madera</b>  | Wooden white   | Bois blanc   | белое дерево  |
| <input type="radio"/> | 3818388 <b>Roble natural</b>  | Natural oak  | Chêne naturel.   | Натуральный дуб   |
|                       | <b>Mueble Emma Square de 120 x 45 cm lavabo izquierda 2 cajones</b> | <b>Emma Square drawer 120 x 45 cm</b><br>Left wash basin.<br>2 drawers | <b>Meuble Emma Square 120 x 45 cm</b><br>Lavabo à gauche.<br>2 tiroirs | <b>Emma Square мебель под умывальник 120 x 45 см.</b><br>ЛЕВАЯ раковина.<br>2 выдвижных ящика |
|                       | 27020 <b>Lavabo Emma Square de 65 x 45 cm</b><br>Cubeta centrada    | <b>Emma Square wash-basin 65 x 45 cm</b><br>Centred basin              | <b>Lavabo Emma Square 65 x 45 cm</b><br>Bac au centre                  | <b>Emma Square раковина 65 x 45 см.</b><br>центрированная чаша раковины раковины              |
| <input type="radio"/> | 3819501 <b>Blanco madera</b>  | Wooden white   | Bois blanc   | белое дерево  |
| <input type="radio"/> | 3819588 <b>Roble natural</b>  | Natural oak  | Chêne naturel.   | Натуральный дуб   |
|                       | <b>Espejo de 120 x 80 cm con luz integrada</b>                      | <b>120 x 80 cm mirror equipped with integrated light</b>               | <b>Miroir 120 x 80 cm avec lumière intégrée</b>                        | <b>Зеркало со встроенным светом 120 x 80 см</b>   |
|                       | <b>OPCIÓN</b>   | <b>OPTION</b>  | <b>OPTION</b>  | <b>ВАРИАНТЫ</b>   |
|                       | 38199 <b>Conjunto de 4 patas Emma</b>                               | <b>Set of 4 Emma support legs</b>                                      | <b>Ensemble à 4 pieds Emma</b>   | <b>комплект на 4 ножках Emma</b>  |
|                       | <b>Lavabos Combinables</b>  | <b>Compatible Wash-basins</b>  | <b>Lavabos Combinables</b>   | <b>Комбинируемые Раковины</b>   |
|                       | 27010 <b>Lavabo Emma Square de 60 x 45 cm</b>                       | <b>Emma Square wash-basin 60 x 45 cm</b>                               | <b>Lavabo Emma Square 60 x 45 cm</b>                                   | <b>Emma Square раковина 60 x 45 см.</b>   |
|                       | 27000 <b>Lavabo Emma Square de 55 x 45 cm</b>                       | <b>Emma Square wash-basin 55 x 45 cm</b>                               | <b>Lavabo Emma Square 55 x 45 cm</b>                                   | <b>Emma Square раковина 55 x 45 см.</b>   |

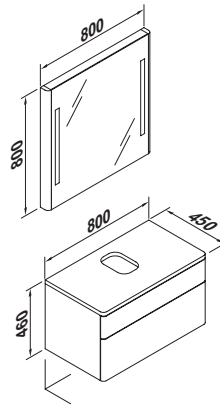

### Emma Square 80 cm

|   |  |   |   |
|---|--|---|---|
| <p>○ 3817601 <b>Blanco madera</b></p> <p>● 3817688 <b>Roble natural</b></p> <p><b>Mueble Emma Square de 80 x 45 cm</b><br/>lavabo izquierda<br/>2 cajones</p> | <p>Wooden white</p> <p>Natural oak</p> <p>Emma Square drawer<br/>80 x 45 cm<br/>Left wash basin.<br/>2 drawers</p> | <p>Bois blanc</p> <p>Chêne naturel.</p> <p>Meuble Emma Square<br/>80 x 45 cm<br/>Lavabo à gauche.<br/>2 tiroirs</p> | <p>белое дерево</p> <p>Натуральный дуб</p> <p>Emma Square мебель<br/>под умывальник<br/>80 x 45 см.<br/>ЛЕВАЯ раковина.<br/>2 выдвижных ящика</p> |
| <p>27020 <b>Lavabo Emma Square</b><br/>de 65 x 45 cm</p>  | <p>Emma Square<br/>wash-basin<br/>65 x 45 cm</p>   | <p>Lavabo Emma Square<br/>65 x 45 cm</p>  | <p>Emma Square раковина<br/>65 x 45 см.</p>   |
| <p>○ 3819401 <b>Blanco madera</b></p> <p>● 38194 88 <b>Roble natural</b></p> <p><b>Espejo de 80 x 80 cm</b><br/>con luz integrada</p>                         | <p>Wooden white</p> <p>Natural oak</p> <p>80 x 80 cm mirror<br/>equipped with<br/>integrated light</p>             | <p>Bois blanc</p> <p>Chêne naturel.</p> <p>Miroir 80 x 80 cm<br/>avec lumière intégrée</p>                          | <p>белое дерево</p> <p>Натуральный дуб</p> <p>Зеркало со<br/>встроенным<br/>светом 80 x 80 см</p>   |
| <b>OPCIÓN</b>   |  |   |   |
| <p>38199 <b>Conjunto de 4 patas Emma</b></p> <p><b>Lavabos Combinables</b></p>  | <p>Set of 4 Emma<br/>support legs</p> <p>Compatible<br/>Wash-basins</p>  | <p>Ensemble à 4 pieds<br/>Emma</p> <p>Lavabos<br/>Combinables</p>   | <p>комплект на 4 ножках<br/>Emma</p> <p>Комбинируемые<br/>Раковины</p>  |
| <p>27010 <b>Lavabo Emma Square</b><br/>de 60 x 45 cm</p>  | <p>Emma Square<br/>wash-basin<br/>60 x 45 cm</p>   | <p>Lavabo Emma Square<br/>60 x 45 cm</p>  | <p>Emma Square раковина<br/>60 x 45 см.</p>   |
| <p>27000 <b>Lavabo Emma Square</b><br/>de 55 x 45 cm</p>  | <p>Emma Square<br/>wash-basin<br/>55 x 45 cm</p>   | <p>Lavabo Emma Square<br/>55 x 45 cm</p>  | <p>Emma Square раковина<br/>55 x 45 см.</p>   |

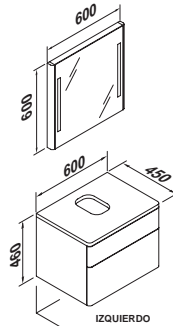

### Emma Square 60 cm

|                       |         |   |  |   |   |
|-----------------------|---------|---|--|---|---|
| <input type="radio"/> | 3817401 | Blanco madera                                 | Wooden white                                     | Bois blanc                                    | белое дерево  |
| <input type="radio"/> | 3817488 | Roble natural                                 | Natural oak                                      | Chêne naturel                                 | Натуральный дуб   |
|                       |         | Mueble Emma Square de 60 x 45 cm<br>2 cajones | Emma Square drawer<br>60 x 45 cm<br>2 drawers    | Meuble Emma Square<br>60 x 45 cm<br>2 tiroirs | Emma Square мебель<br>под умывальник<br>120 x 45 см.<br>2 выдвигаемых ящика |
|                       | 27010   | Lavabo Emma Square de 65 x 45 cm              | Emma Square wash-basin<br>65 x 45 cm             | Lavabo Emma Square<br>65 x 45 cm              | Emma Square раковина<br>65 x 45 см.<br>центрированная                       |
| <input type="radio"/> | 3819301 | Blanco madera                                 | Wooden white                                     | Bois blanc                                    | белое дерево  |
| <input type="radio"/> | 3819388 | Roble natural                                 | Natural oak                                      | Chêne naturel                                 | Натуральный дуб   |
|                       |         | Espejo de 60 x 80 cm con luz integrada        | 60 x 80 cm mirror equipped with integrated light | Miroir 60 x 80 cm avec lumière intégrée       | Зеркало со встроенным светом 60 x 80 см                                     |
|                       |         | OPCIÓN  | OPTION   | OPTION  | ВАРИАНТЫ  |
|                       | 38199   | Conjunto de 4 patas Emma                      | Set of 4 Emma support legs                       | Ensemble à 4 pieds Emma                       | комплект на 4 ножках Emma   |
|                       |         | Lavabos Combinables                           | Compatible Wash-basins                           | Lavabos Combinables                           | Комбинируемые Раковины  |
|                       | 27000   | Lavabo Emma Square de 55 x 45 cm              | Emma Square wash-basin<br>55 x 45 cm             | Lavabo Emma Square<br>55 x 45 cm              | Emma Square раковина<br>55 x 45 см.   |





|   | <br>55 x 45 | <br>60 x 45 | <br>65 x 45 |
|---|--|--|---|
| <br>60 x 45 ■  | Centrado<br>Centred<br>Centré<br>ПО ЦЕНТРУ   | Centrado<br>Centred<br>Centré<br>ПО ЦЕНТРУ   |   |
| <br>80 x 45 ■  | Centrado<br>Centred<br>Centré<br>ПО ЦЕНТРУ   | Centrado<br>Centred<br>Centré<br>ПО ЦЕНТРУ   | Centrado<br>Centred<br>Centré<br>ПО ЦЕНТРУ  |
| <br>120 x 45 ◀ | Izquierda<br>Left<br>Gauche<br>ЛЕВАЯ   | Izquierda<br>Left<br>Gauche<br>ЛЕВАЯ   | Izquierda<br>Left<br>Gauche<br>ЛЕВАЯ  |

**COMBINACIÓN MUEBLES Y LAVABOS  
EMMA SQUARE**

COMBINATION: EMMA SQUARE  
FURNITURE AND WASH-BASINS

COMBINAISON: MEUBLES ET  
LAVABOS EMMA SQUARE

КОМБИНАЦИЯ МЕБЕЛИ И  
РАКОВИН EMMA SQUARE

Posición del  
lavabo en el  
mueble:

Position du  
lavabo sur  
le meuble:

Wash basin  
position on  
cabinet:

Позиция  
РАКОВИНЫ В  
МЕБЕЛИ:

■ Centrado  
Centred  
Centré  
ПО ЦЕНТРУ

◀ Izquierda  
Left  
Gauche  
ЛЕВАЯ

# Emma

Modernidad y elegancia  
Modernity and elegance  
Modernité et élégance  
Современность и элегантность





Acabado:  
**BLANCO  
MADERA**

Finish:  
**WHITE  
WOODEN**

Finition:  
**BLANC  
BOIS**

Отделка:  
**БЕЛОЕ  
ДЕРЕВО**



Acabado:  
**ROBLE  
NATURAL**

Finish:  
**OAK  
NATURAL**

Finition:  
**CHÊNE  
NATURAL**

Отделка:  
**НАТУРАЛЬНЫЙ  
ДУБ**

La colección EMMA, nos presenta una elegante y moderna solución. La perfecta integración de mueble y lavabo.

**Características técnicas:**

- Fabricado en tablero de MDF polilaminado acabado blanco madera y roble natural.
- Herrajes de alta gama.
- Cajón exterior desmontable con laterales metálicos, guías de extracción total sistema push.
- Cajón interior compartimentado.
- Colgadores regulables ocultos.
- Espejos 80 x 80 cm con luz integrada: luminaria led 8W.

The EMMA range presents an elegant and modern solution. The seamless integration of cabinet and wash-basin.

**Technical features:**

- Poly laminated MDF board in wooden and oak natural finishes.
- Premium range metal fittings, exterior removable drawer with metal sides, complete pull-out guide rails with 'Push system'.
- Interior divided drawer.
- Concealed adjustable mounting brackets.
- Mirrors 80 x 80 cm with integrated light: led lighting 8 W.

La collection EMMA, nous présente une solution élégante et moderne. La parfaite intégration de meuble et de lavabo.

**Caractéristiques techniques:**

- Fabriqué en panneau MDF poly laminé finition bois blanc et chêne naturel.
- Ferrures haut de gamme, tiroir extérieur démontable avec parties latérales métalliques rails d'extraction totale système push.
- Accroches réglables cachées.
- Tiroir intérieur avec compartiments.
- Miroirs 80 x 80 cm avec illumination intégrée: luminaire led 8 W.

Collección EMMA выполнена в современном элегантном стиле. Мебель и раковина отлично сочетаются.

**Технические характеристики:**

- Мебель EMMA изготовлена из средней плотности полиламинированного ДСП с отделкой белое дерево и натуральный дуб.
- Арматура высшего класса, наружные разборные ящики с металлическими боковыми частями, направляющие для полного открытия, система push.
- скрытые регулируемые держатели. Внутренний ящик с отделениями.
- Зеркала 80 x 80 см со встроенной подсветкой: Светодиодная подсветка 8 Вт.



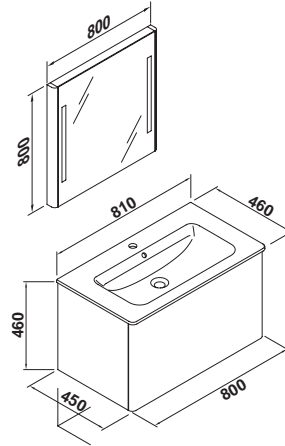

### Emma 80 cm

3816901 Blanco madera

Wooden white

Bois blanc

белое дерево

3816988 Roble natural

Natural oak

Chêne naturel

Натуральный дуб

Mueble Emma  
de 80 x 45 cm

Emma drawer  
60 x 45 cm

Meuble Emma  
60 x 45 cm

Emma мебель под  
умывальник  
60 x 45 см.

30050 Lavabo Emma  
sobremueble de  
81 x 46 cm

Emma vanity  
wash-basin  
81 x 46 cm

Lavabo Emma à poser  
sur meuble 81 x 46 cm

Emma раковина  
столешницы 81 x 46 см.

3819401 Blanco madera

Wooden white

Bois blanc

белое дерево

3819488 Roble natural

Natural oak

Chêne naturel

Натуральный дуб

Espejo de 80 x 80 cm  
con luz integrada

80 x 80 cm mirror  
equipped with  
integrated light

Miroir 80 x 80 cm  
avec lumière intégrée

Зеркало со встроенной  
подсветкой  
80 x 80 см.









# Casual

Espíritu minimalista  
Minimalist spirit  
Esprit minimaliste  
Дух минимализма



Acabado:  
**LACADO BLANCO  
ALTO BRILLO**

Finish:  
**WHITE HIGH GLOSS  
LACQUER**

Finition:  
**Laqué blanc TRÈS  
BRILLANT**

Отделка:  
**БЕЛЫЙ  
ГЛЯНЦЕВЫЙ ЛАК**

El mueble CASUAL es una solución que combina perfectamente con el estilo de vida actual, dinámico y cosmopolita. Un conjunto de líneas rectas cuyo diseño se adapta a la perfección a las últimas tendencias de decoración.

Moderno y funcional, destaca la geometría de sus superficies completamente lisas gracias al sistema 'push' de apertura automática.

**Características técnicas:**

- Estructura: frente MDF lacado blanco alto brillo.  
- Instalación: mural. Cajón con apertura automática por presión. Sistema Push.

CASUAL is a solution that blends seamlessly with today's dynamic and cosmopolitan lifestyle. A set of straight lines whose design fits perfectly with the latest trends in decoration. Modern and practical, it emphasizes the geometry of completely smooth surfaces, thanks to the push-to-release drawer.

**Technical features:**

- Frame: front in high gloss white lacquered MDF.  
- Wall-hung installation.  
- Drawer with automatic pressure-activated opening. Push system.

Le meuble CASUAL est une solution qui s'accorde parfaitement au style de vie actuel, dynamique et cosmopolite. Un ensemble de lignes droites dont le design s'adapte à la perfection aux dernières tendances en décoration. Moderne et fonctionnel, il est à souligner la géométrie de ses surfaces complètement lisses grâce au système 'push' d'ouverture automatique.

**Caractéristiques techniques:**

- Structure: façade en MDF laqué blanc très brillant.  
- Installation: murale.  
- Tiroir avec ouverture automatique par pression. Système Push.

Мebelь CASUAL отлично комбинируется с современным стилем, динамичным и космополитичным.

Соединение прямых линий отлично вписывается в последние тенденции дизайна.

Современно и практично, выделяется геометрия гладких поверхностей, благодаря применению системы открывания Push.

**Технические характеристики:**

- Структура и лицевая сторона ДВП средней плотности белый гляцевый лак. Фиксация на стену.  
- Ящик с автоматическим открытием при нажатии. Система Push.



Casual 2 cajones  
Casual 2 drawers  
Casual 2 tiroirs  
Casual 2 выдвижных ящика

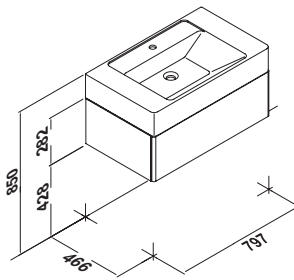

**Casual 80 cm**

38346 **Mueble Casual**  
de 79,7 x 46,6 cm

**Casual cabinet**  
79,7 x 46,6 cm

**Meuble Casual**  
79,7 x 46,6 cm

**Casual мебель**  
79,7 x 46,6 см.

13010 **Lavabo Casual**  
de 80 x 47,5 cm

**Casual wash-basin**  
80 x 47,5 cm

**Lavabo Casual**  
80 x 47,5 cm

**Casual раковина**  
80 x 47,5 см.

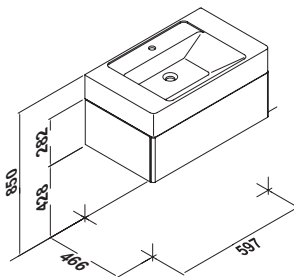

**Casual 60 cm**

38345 **Mueble Casual**  
de 59,7 x 46,6 cm

**Casual cabinet**  
59,7 x 46,6 cm

**Meuble Casual**  
59,7 x 46,6 cm

**Casual мебель**  
59,7 x 46,6 см.

13020 **Lavabo Casual**  
de 60 x 47,5 cm

**Casual wash-basin**  
60 x 47,5 cm

**Lavabo Casual**  
60 x 47,5 cm

**Casual раковина**  
60 x 47,5 см.

# 07

**ESPEJOS**  
MIRRORS  
MIROIRS  
ЗЕРКАЛА

- 331. Klea
- 331. Ágata
- 331. Jade
- 332. Nura
- 332. Emma Square

**LUMINARIAS**  
LIGHTING  
LUMINAIRES  
СВЕТ

- 333. Jade
- 333. Nura





# espejos y luminarias

MIRRORS AND LIGHTING  
MIROIRS ET LUMINAIRES  
ЗЕРКАЛА И СВЕТ

## Espejos

Mirrors | Miroirs | Зеркала

120 cm



**Emma Square**  
120 x 80 cm  
p. 332



**Emma Square**  
120 x 80 cm  
p. 332

80 cm



**Klea**  
80 x 60 cm  
p. 331



**Ágata**  
80 x 60 cm  
p. 331



**Jade**  
80 x 60 cm  
p. 331



**Nura**  
80 x 80 cm  
p. 332



**Emma Square**  
80 x 80 cm  
p. 332



**Emma Square**  
80 x 80 cm  
p. 332

60 cm



**Ágata**  
60 x 80 cm  
p. 331



**Jade**  
60 x 80 cm  
p. 331



**Nura**  
60 x 80 cm  
p. 332



**Emma Square**  
60 x 80 cm  
p. 332



**Emma Square**  
60 x 80 cm  
p. 332

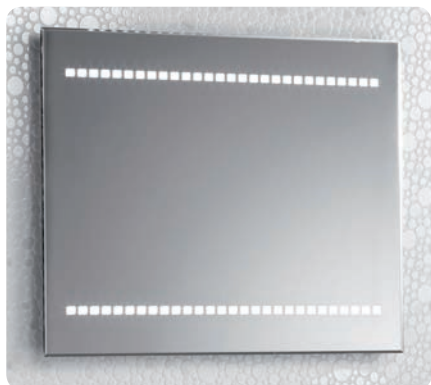

### Klea

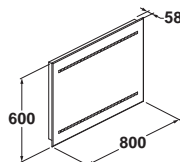

**38425 Espejo KLEA de 80 x 60 cm**  
Luna de 5 mm  
Iluminación led  
con sensor 15 W

**KLEA mirror 80 x 60 cm**  
5 mm mirror glass.  
led lighting  
with sensor 15 W

**Miroir KLEA 80 x 60 cm**  
Glace de 5 mm  
Illumination led  
avec capteur 15 W

**KLEA зеркало 80 x 60 см**  
Стекло 5 мм  
сид освещение  
с датчиком 15 Вт



### Ágata

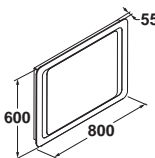

**38282 Espejo ÁGATA de 80 x 60 cm**  
Iluminación led  
15 W  
Posibilidad de  
instalación  
horizontal y vertical.

**ÁGATA mirror 80 x 60 cm**  
led lighting  
15 W  
Horizontal and vertical  
installation option.

**Miroir ÁGATA 80 x 60 cm**  
Illumination led  
15 W  
Possibilité d' installation  
horizontale et verticale.

**ÁGATA зеркало 80 x 60 см**  
Светодиодная подсветка  
15 Вт  
Возможна как  
горизонтальная так и  
вертикальная установка.

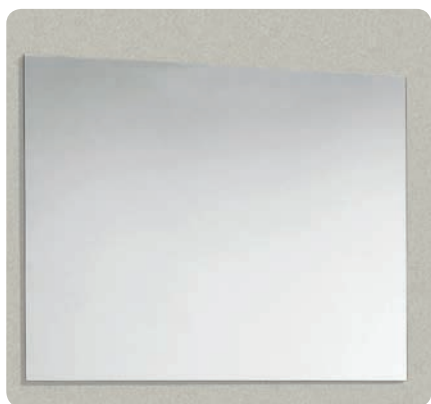

### Jade

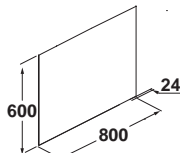

COLOCACIÓN HORIZONTAL

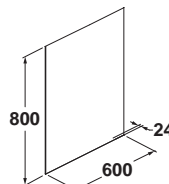

COLOCACIÓN VERTICAL

**38278 Espejo JADE de 80 x 60 cm**  
Posibilidad de  
instalación horizontal  
y vertical.

**JADE mirror 80 x 60 cm**  
Installation options  
available:  
horizontal or vertical.

**Miroir JADE 80 x 60 cm**  
Possibilité d' installation  
horizontale et verticale.

**JADE зеркало 80 x 60 см**  
Вертикальный и  
горизонтальный  
варианты установки.



## Nura

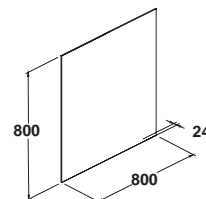
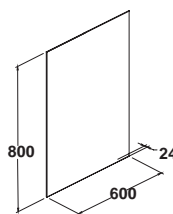

38469 **Espejo NURA de 80 x 80 cm**  
Luna de 4 mm  
canteada de PVC  
acabado aluminio.

**NURA mirror 80 x 80 cm**  
4 mm mirror glass  
with PVC edging in  
aluminium finish.

**Miroir NURA 80 x 80 cm**  
Glace de 4 mm  
bordée en PVC  
finition aluminium.

**Зеркало NURA 80 x 80 см**  
Стекло 4 мм с  
окантовкой из ПВХ и  
алюминиевой отделкой.

38467 **Espejo NURA de 60 x 80 cm**  
Luna de 4 mm  
canteada de PVC  
acabado aluminio.

**NURA mirror 60 x 80 cm**  
4 mm mirror glass  
with PVC edging in  
aluminium finish.

**Miroir NURA 60 x 80 cm**  
Glace de 4 mm  
bordée en PVC  
finition aluminium.

**Зеркало NURA 60 x 80 см**  
Стекло 4 мм с  
окантовкой из ПВХ  
и алюминиевой  
отделкой.



## Emma Square

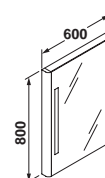
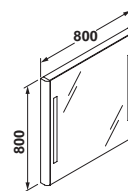
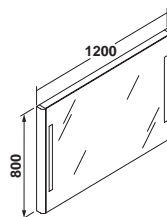

38195 **Espejo EMMA SQUARE de 120 x 80 cm**  
Con luz integrada.  
Iluminación led 8 W

**EMMA SQUARE mirror 120 x 80 cm**  
With integrated light.  
Led lighting 8 W

**Miroir EMMA SQUARE 120 x 80 cm**  
With integrated light.  
Illumination led 8 W

**EMMA SQUARE зеркало 120 x 80 см**  
со встроенной подсветкой.  
Светодиодная подсветка  
8 Вт

38194 **Espejo EMMA SQUARE de 80 x 80 cm**  
Con luz integrada.  
Iluminación led 8 W

**EMMA SQUARE mirror 80 x 80 cm**  
With integrated light.  
Led lighting 8 W

**Miroir EMMA SQUARE 80 x 80 cm**  
With integrated light.  
Luminaire LED 8 W

**EMMA SQUARE зеркало 80 x 80 см**  
со встроенной подсветкой.  
Светодиодная подсветка  
8 Вт

38193 **Espejo EMMA SQUARE de 60 x 80 cm**  
Con luz integrada.  
Iluminación led 8 W

**EMMA SQUARE mirror 60 x 80 cm**  
With integrated light.  
Led lighting 8 W

**Miroir EMMA SQUARE 60 x 80 cm**  
With integrated light.  
Luminaire LED 8 W

**EMMA SQUARE зеркало 60 x 80 см**  
со встроенной подсветкой.  
Светодиодная подсветка  
8 Вт

01 Blanco madera  
88 Roble natural

Wooden white  
Natural oak

Bois blanc  
Chêne naturel

белое дерево  
Натуральный дуб



## Luminarias / Lighting / Luminaires / Свет



38279 **Luminaria JADE**  
Aplique con  
multienganche.  
Luz led 5W

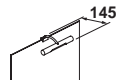

**JADE lighting**  
Wall lamp with  
multi-attachment part.  
Led lighting 5 W

**Luminaire JADE**  
Applique  
avec multi-accroches.  
Luminaire LED 5 W

**Свет JADE**  
Подвесной светильник  
с системой крепления  
Светодиодная подсветка  
5 Вт



38468 **Luminaria NURA**  
Perfil de aluminio  
extruido anodizado.  
Acabado mate.  
Iluminación led 6 W

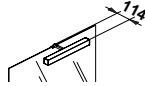

**NURA lighting**  
Anodized extruded  
aluminium profile  
in matt finish.  
Led lighting 6 W

**Luminaire NURA**  
Profil en aluminium  
extrudé anodisé  
et finition mate  
Luminaire LED 6 W

**Свет NURA.**  
Экструдированный  
профиль из  
анодированного  
алюминия, матовая  
отделка, Светодиодная  
подсветка 6 Вт

08

**ACCESORIOS**  
ACCESSORIES  
ACCESSOIRES  
АКСЕССУАРЫ

- 336.** Design
- 342.** Pure
- 348.** Trendly Hotels

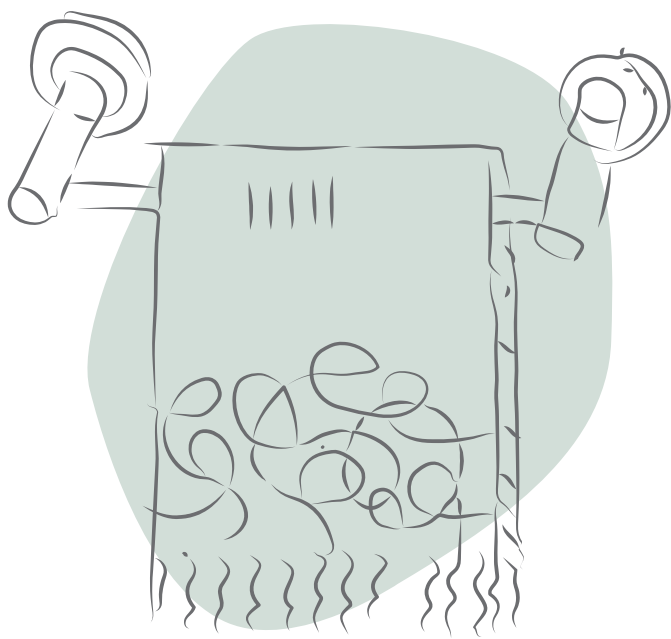
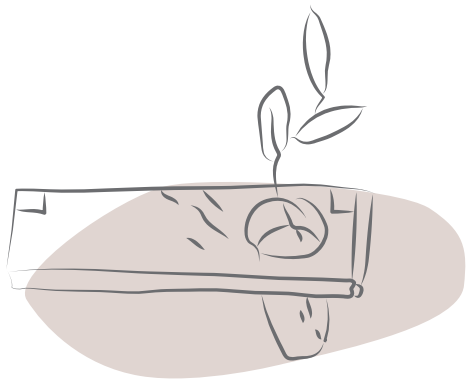
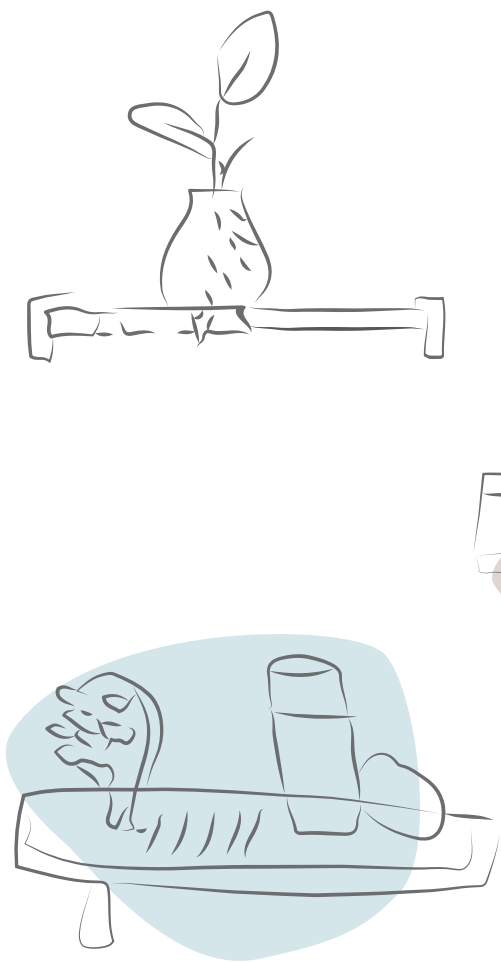

ACCESSORIES  
ACCESSOIRES  
AKCECCYAPЫ

# accessorios



# Design

Nueva tendencia  
New trend  
Nouvelle tendance  
Новая тенденция

Los accesorios DESIGN crean una nueva tendencia dentro del minimalismo que combina a la perfección las líneas puras y sencillas con un particular diseño en los extremos. El acabado en cromo brillante combinado con cristal arenado y cristal transparente, dota de carácter y personalidad a esta depurada colección.

Estilo y funcionalidad conviven y dialogan en todas las piezas de la colección DESIGN.

**CARACTERÍSTICAS TÉCNICAS**  
Fácil instalación: fijaciones ocultas. Anticorrosión. 10 años de garantía.  
Acabado: Cromo brillo.

The DESIGN accessories create a new trend within minimalism that combines the perfection of pure and simple lines with a unique design at the ends. The finishing in glossy chrome combined with sandblasted and clear glass, adds character and personality to this pure collection.

Style and functionality exist side-by-side and are communicated in all the pieces of the DESIGN collection.

**TECHNICAL FEATURES**  
Easy installation: Concealed fitting supports. Anti-corrosion. Lifetime durability: 10 years warranty. Finish: Polished chrome

Les accessoires DESIGN créent une nouvelle tendance au sein du minimalisme qui combine à la perfection les lignes pures et simples avec un design particulier aux extrémités. La finition en chromé brillant combiné avec du verre sablé et du verre transparent, dote de caractère et de personnalité cette collection épurée.

Style et fonctionnalité cohabitent et dialoguent dans toutes les pièces de la collection DESIGN.

**CARACTÉRISTIQUES TECHNIQUES**  
Installation facile: Fixations invisibles. Anti-corrosion. Garantie de 10 ans.  
Finition: Chromé brillant.

Аксессуары DESIGN создают новую тенденцию минимализма, которая сочетает совершенство чистых простых линий с необычным дизайном. Блестящее хромированное покрытие в сочетании с матовым и прозрачным стеклом придают этой утонченной коллекции характер и своеобразие.

Стиль и функциональность дополняют друг друга во всех деталях коллекции DESIGN.

**ТЕХНИЧЕСКИЕ ХАРАКТЕРИСТИКИ**  
Простая установка: скрытые крепления. Антикоррозия. Срок действия гарантии 10 лет. Покрытие: блестящий хром.





53045 **Percha**

Robe hook

Patère

Вешалка



53046 **Jabonera**

Soap dish

Porte-savon

Мыльница

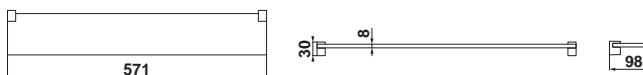

53047 **Estante de vidrio de 60 cm**

Glass shelf 60 cm

Étagère en verre 60 cm

Стеклоянная полка 60 см

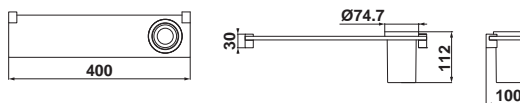
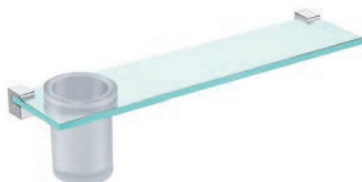

53048 **Estante de vidrio de 40 cm con portavasos**

40 cm glass shelf with tumbler holder

Étagère en verre de 40 cm avec support gobelet

Стеклоянная полка 40 см со стаканом

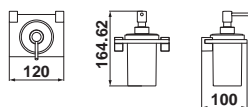

53049 **Dosificador**

Lotion dispenser

Doseur

Дозатор



Mano derecha  
Right hand  
Côté droit  
РУЧКА СПРАВА

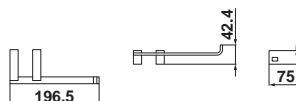

53050 **Portapapel sin tapa**  
Mano derecha de 19,6 cm

Toilet-roll holder without cover.  
Right hand 19,6 cm

Porte-papier sans couvercle.  
Côté droit de 19,6 cm

Держатель для туалетной бумаги без крышки.  
Ручка 19,6 см справа



Mano izquierda  
Left hand  
Côté gauche  
РУЧКА СЛЕВА

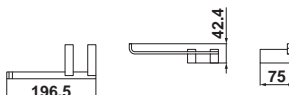

53051 **Portapapel sin tapa.**  
Mano izquierda de 19,6 cm

Toilet-roll holder without cover.  
Left hand 19,6 cm

Porte-papier sans couvercle.  
Côté gauche de 19,6 cm

Держатель для туалетной бумаги без крышки.  
Ручка 19,6 см слева

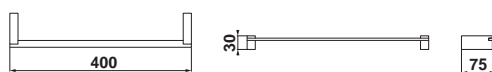

53052 Toallero de 40 cm

Towel rail 40 cm

Porte-serviettes 40 cm

Полотенцедержатель  
40 см

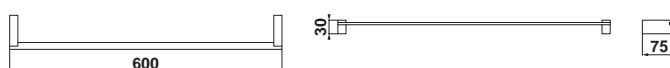

53053 Toallero de 60 cm

Towel rail 60 cm

Porte-serviettes 60 cm

Полотенцедержатель  
60 см

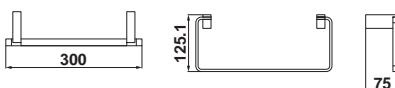

53054 Toallero de aro  
de 30 x 12,5 cm

Towel ring  
30 x 12,5 cm

Anneau porte-  
serviettes  
30 x 12,5 cm

Полотенцедержатель  
прямоугольный  
30 x 12,5 см

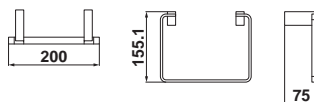

53055 Toallero de aro  
de 20 x 15,5 cm

Towel ring  
20 x 15,5 cm

Anneau porte-  
serviettes  
20 x 15,5 cm

Полотенцедержатель  
прямоугольный  
20 x 15,5 см

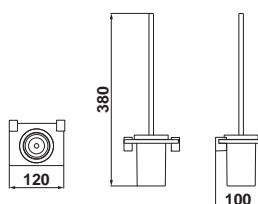

53056 Escobillero

Toilet brush

Brosse à toilettes

Ершик для унитаза

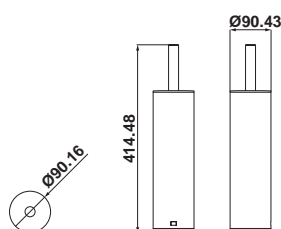

53075 Escobillero de suelo

Free standing toilet  
brush

Brosse à toilettes à  
poser

Напольный ершик для  
унитаза

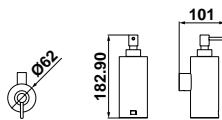

53079 **Dosificador de pared**

Wall mounted lotion dispenser

Doseur à fixer au mur

Настенный дозатор

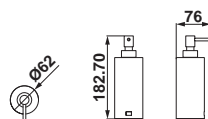

53076 **Dosificador de encimera**

Lotion dispenser

Doseur

Настольный дозатор

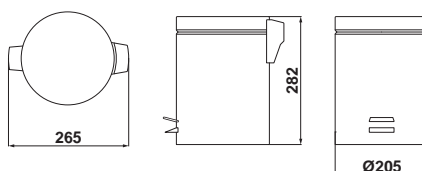

53077 **Papelera cromo brillo.**  
Capacidad de 5 litros

Polished chrome bathroom bin.  
Capacity 5 liters

Poubelle de salle de bains en chrome brillant.  
Capacité de 5 litres

Хромированная корзина для мусора (блестящая).  
Емкость 5 литров

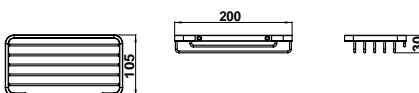

53080 **Contenedor de 20 cm**

Wire rack 20 cm

Étagère grille 20 cm

Контейнер 20 см

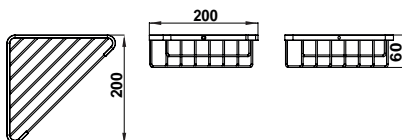

53081 **Contenedor de rincón de 20 x 20 cm**

Corner wire rack 20 x 20 cm

Étagère d'angle grille 20 x 20 cm

Угловой контейнер 20 x 20 см

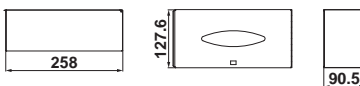

53082 **Dispensador de pañuelos**

Tissue paper dispenser

Distributeur de mouchoirs

Емкость для бумажных салфеток

El acabado en cromo brillante combinado con cristal arenado y cristal transparente, dota de carácter y personalidad a esta depurada colección.

The finishing in glossy chrome combined with sandblasted and clear glass, adds character and personality to this pure collection.

La finition en chromé brillant combiné avec du verre sablé et du verre transparent, dote de caractère et de personnalité cette collection épurée.

Блестящее хромированное покрытие в сочетании с матовым и прозрачным стеклом придают этой утонченной коллекции характер и своеобразие.







# Pure

La esencia del minimalismo  
The essence of minimalism  
L'essence du minimalisme  
Основа минимализма



La expresión del minimalismo actual evolucionado hacia formas más suaves. De esquinas redondeadas y con una característica curva presente en todas sus piezas, la colección aporta un nuevo estilo a la decoración del baño.

En la Colección PURE todo es amable. Sus formas, sus acabados, sus proporciones, todo está pensado para que ofrezca la máxima funcionalidad con un estilo depurado.

#### CARACTERÍSTICAS TÉCNICAS

Fácil instalación: fijaciones ocultas. Anticorrosión. 10 años de garantía. Acabado: Cromo brillo.

The expression of current, evolved minimalism creates very smooth forms. From rounded corners, and with a characteristic curve present in all its pieces, the collection adds a new style to bathroom décor.

In the PURE Collection everything is pleasing. Its forms, finishes and proportions are all considered to offer maximum functionality with a pure style.

#### TECHNICAL FEATURES

Easy Installation: Concealed fitting supports. Anti-corrosion. Lifetime durability: 10 years warranty. Finish: Polished chrome

L'expression du minimalisme actuel évolue vers des formes plus douces. Avec des angles arrondis et une courbe caractéristique présente dans toutes ses pièces, la collection apporte un nouveau style à la décoration de la salle de bains.

Dans la collection PURE tout est aimable. Ses formes, ses finitions, ses proportions, tout est pensé pour offrir la plus grande fonctionnalité dans un style épuré.

#### CARACTÉRISTIQUES TECHNIQUES

Installation facile: Fixations invisibles. Anti-corrosion. Garantie de 10 ans. Finition: Chromé brillant.

Это современный минимализм, выраженный в плавных формах. Эта коллекция вносит новый стиль в дизайн ванной комнаты, за счет использования округленных форм и изгибов, присутствующих во всех его элементах.

В коллекции PURE все радует глаз. Ее формы, покрытие, пропорции, - все продумано, все продумано, чтобы Вы могли наслаждаться максимальной функциональностью в сочетании с утонченным стилем.

#### ТЕХНИЧЕСКИЕ ХАРАКТЕРИСТИКИ

Простая установка: скрытые крепления. Антикоррозия. Срок действия гарантии 10 лет. Покрытие: блестящий хром.



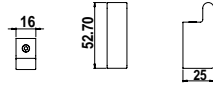

53030 **Percha**

Robe hook

Patère

Вешалка

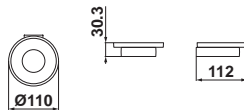

53031 **Jabonera**

Soap dish

Porte-savon

Мыльница

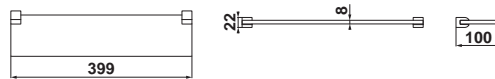

53032 **Estante de vidrio de 40 cm**

Glass shelf 40 cm

Étagère en verre 40 cm

Стеклянная полка 40 см

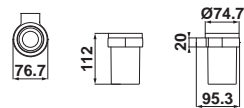

53033 **Portavasos**

Tumbler holder

Porte-verre

Стакан

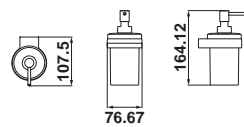

53034 **Dosificador**

Lotion dispenser

Doseur

Дозатор

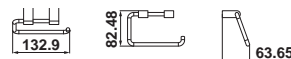

53035 **Portapapel sin tapa**

Toilet-roll holder without cover

Porte-papier sans couvercle

Держатель для туалетной бумаги без крышки

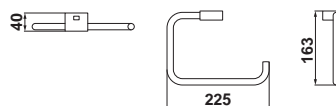

53039 **Toallero de aro**

Towel ring

Anneau porte-serviettes

Прямоугольный полотенцедержатель



53036 Toallero de 40 cm Towel rail 40 cm Porte-serviettes 40 cm Полотенцедержатель 40 см



53037 Toallero de 60 cm Towel rail 60 cm Porte-serviettes 60 cm Полотенцедержатель 60 см

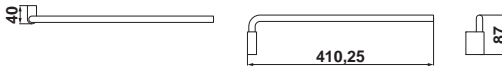

53038 Toallero giratorio de 41 cm Swivel towel rail 41 cm Porte-serviettes orientable 41 cm Вращающийся полотенцедержатель 41 см

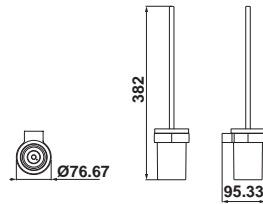

53040 Escobillero Toilet brush Brosse à toilettes. Ершик для унитаза

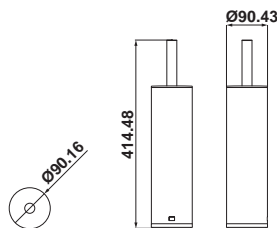

53075 Escobillero de suelo Free standing toilet brush Brosse à toilettes à poser Напольный ершик для унитаза



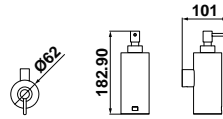

53079 **Dosificador de pared**

Wall mounted  
lotion dispenser

Doseur à fixer  
au mur

Настенный дозатор

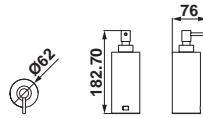

53076 **Dosificador de encimera**

Lotion dispenser

Doseur

Настольный дозатор

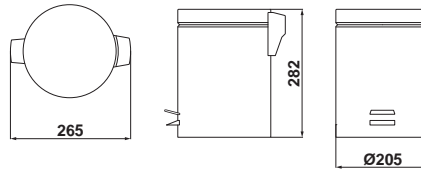

53077 **Papelera cromo brillo.**  
Capacidad de 5 litros

Polished chrome  
bathroom bin.  
Capacity 5 liters

Poubelle de salle  
de bain en chrome  
brillant.  
Capacité de 5 litres

Хромированная  
корзина для мусора  
(блестящая).  
Емкость 5 литров

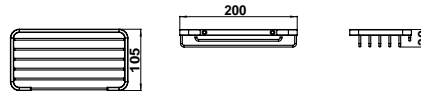

53080 **Contenedor de 20 cm**

Wire rack 20 cm

Étagère grille 20 cm

Контейнер 20 см

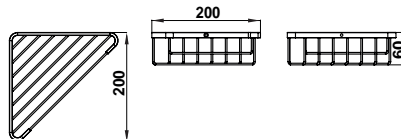

53081 **Contenedor de rincón  
de 20 x 20 cm**

Corner wire rack  
20 x 20 cm

Étagère d'angle grille  
20 x 20 cm

Угловой контейнер  
20 x 20 см

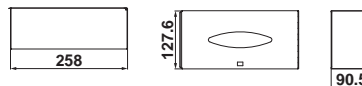

53082 **Dispensador de pañuelos**

Tissue paper dispenser

Distributeur de  
mouchoirs

Емкость для бумажных  
салфеток





De esquinas redondeadas y con una característica curva presente en todas sus piezas, la colección aporta un nuevo estilo a la decoración del baño.

From rounded corners, and with a characteristic curve present in all its pieces, the collection adds a new style to bathroom décor.

Avec des angles arrondis et une courbe caractéristique présente dans toutes ses pièces, la collection apporte un nouveau style à la décoration de la salle de bains.

Эта коллекция вносит новый стиль в дизайн ванной комнаты, за счет использования округленных форм и изгибов, присутствующих во всех его элементах.



# Trendly Hotels

Un diseño de estilo impecable  
A design with impeccable style  
Un design au style impeccable  
Дизайн безупречного стиля

La pureza de sus líneas planas y el depurado diseño de sus piezas concentran la esencia de esta colección. Moderna y funcional, ofrece respuestas con estilo a todas las necesidades del cuarto de baño contemporáneo.

La armonía y sencillez de sus formas y la combinación de sus acabados aportan a la colección TRENDLY HOTELS una expresión serena y tranquila.

**CARACTERÍSTICAS TÉCNICAS**  
Fácil instalación: fijaciones ocultas. Anticorrosión. 10 años de garantía. Acabado: Cromo brillo.

The purity of its smooth lines and the clean design of its pieces capture the essence of this collection. Modern and functional, it stylishly meets all the requirements of a contemporary bathroom.

The harmony and simplicity of its forms and the combination of its finishes lend the TRENDLY HOTELS collection an air of serenity and tranquillity.

**TECHNICAL FEATURES**  
Easy Installation: Concealed fitting supports. Anti-corrosion. Lifetime durability: 10 years warranty. Finish: Polished chrome

La pureté de ses lignes planes et le style épuré de ses pièces renferment l'essence de cette collection. Moderne et fonctionnelle, elle offre des réponses stylisées à tous les besoins de la salle de bains contemporaine.

L'harmonie et la simplicité de ses formes et la combinaison de ses finitions apportent à la collection TRENDLY HOTELS une sensation de sérénité et de tranquillité

**CARACTÉRISTIQUES TECHNIQUES**  
Installation facile: Fixations invisibles. Anti-corrosion. Garantie de 10 ans. Finition: Chromé brillant.

Чистота ровных линий и утонченный дизайн каждой детали, вот в чем суть этой коллекции. Актуальная и практичная, она отвечает всем стилистическим требованиям к современной ванной комнате.

Гармония и простота ее форм в сочетании с безупречным покрытием придают коллекции TRENDLY HOTELS сдержанный и завершенный вид.

**ТЕХНИЧЕСКИЕ ХАРАКТЕРИСТИКИ**  
Простая установка: скрытые крепления. Антикоррозия. Срок действия гарантии 10 лет.



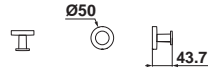

53060 **Percha**

Robe hook

Patère

Вешалка

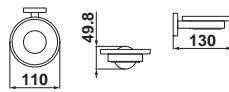

53061 **Jabonera**

Soap dish

Porte-savon

Мыльница



53062 **Estante de vidrio de 60 cm**

Glass shelf 60 cm

Étagère en verre 60 cm

Стеклянная полка 60 см



53063 **Portavasos**

Tumbler holder

Porte-verre

Стакан

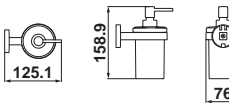

53064 **Dosificador**

Lotion dispenser

Doseur

Дозатор

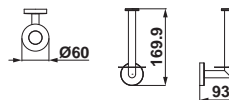

53090 **Portapapel de reserva**

Spare toilet-roll holder

Porte-papier de réserve

Держатель для туалетной бумаги запасной



53065 **Portapapel sin tapa mano derecha**

Toilet-roll holder without cover (right-handed)

Porte-papier sans couvercle, côté droit

Держатель для туалетной бумаги без крышки, ручка справа



53066 Portapapel sin tapa  
mano izquierda

Toilet-roll holder  
without cover  
(left-handed)

Porte-papier sans  
couvercle, côté gauche

Держатель для туалетной  
бумаги без крышки, ручка  
слева

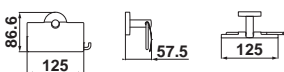

53067 Portapapel

Toilet-roll holder holder Porte-papier

Держатель для  
туалетной бумаги

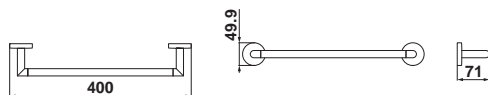

53068 Toallero de 40 cm

Towel rail 40 cm

Porte-serviettes 40 cm

Полотенцедержатель  
40 см

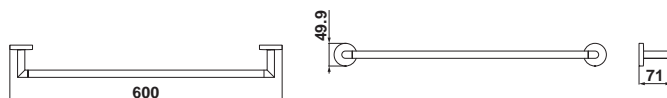

53069 Toallero de 60 cm

Towel rail 60 cm

Porte-serviettes 60 cm

Полотенцедержатель  
60 см

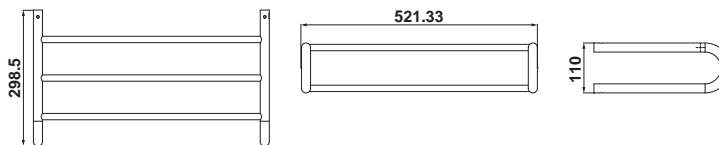

53070 Estante toallero

Towel rack

Étagère d'hôte

Полотенцедержатель с  
полкой

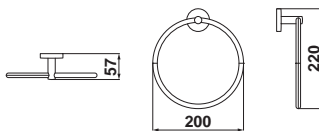

53071 Toallero de aro

Towel ring

Anneau porte-  
serviettes

Кольцевой  
полотенцедержатель

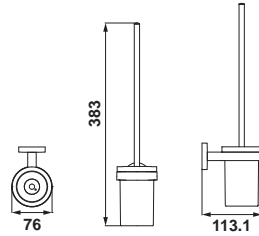

53072 Escobillero

Toilet brush

Brosse à toilettes

Ершик для унитаза

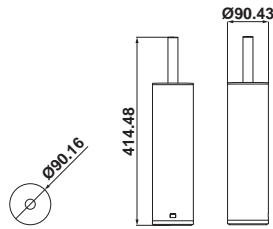

53075 Escobillero de suelo

Free standing toilet brush

Brosse à toilettes à poser

Напольный ершик для унитаза

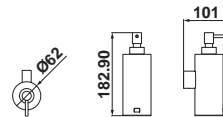

53079 Dosificador de pared

Wall mounted lotion dispenser

Doseur à fixer au mur

Настенный дозатор

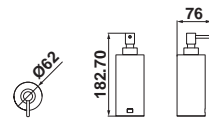

53076 Dosificador de encimera

Lotion dispenser

Doseur

Настольный дозатор

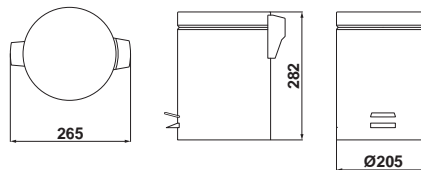

53077 Papelera cromo brillo  
Capacidad de 5 litros

Polished chrome bathroom bin  
Capacity 5 liters

Poubelle de salle de bains en chrome brillant  
Capacité de 5 litres

Хромированная корзина для мусора (блестящая)  
Емкость 5 литров

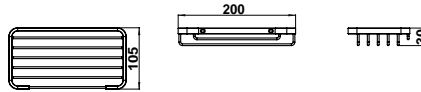

53080 **Contenedor de 20 cm** Wire rack 20 cm Étagère grille 20 cm Контейнер 20 см

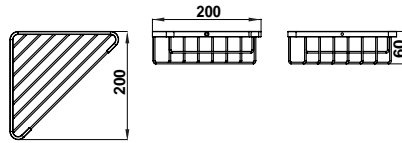

53081 **Contenedor de rincón de 20 x 20 cm** Corner wire rack 20 x 20 cm Étagère d'angle grille 20 x 20 cm Угловой контейнер 20 x 20 см

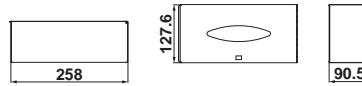

53082 **Dispensador de pañuelos** Tissue paper dispenser Distributeur de mouchoirs Емкость для бумажных салфеток

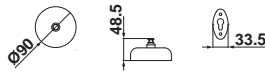

53083 **Tendedero extensible de 2,44 m** Retractable clothes line 2,44 m Corde à linge rétractable 2,44 m Выдвижная сушилка для одежды 2,44 м

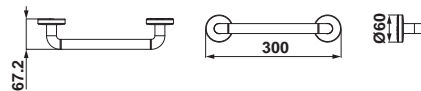

53093 **Asidero de 30 cm\*** **Grip 30 cm\*** **Poignée 30 cm\*** **Поручень 30 см\***  
Tubo de acero de Ø 22 mm y 1,2 mm de espesor. Steel tube Ø 22 mm and 1,2 mm gauge. Tube en acier de Ø 22 mm et 1,2 mm d'épaisseur. Стальная трубка Ø 22 мм и толщиной 1,2 мм

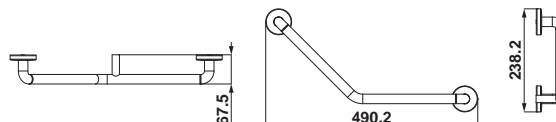

53091 **Asidero de 49 cm izquierdo\*** **Left grip 49 cm\*** **Poignée 49 cm côté gauche.\*** **Поручень 49 см левый.\***  
Ángulo de 135°. Steel tube Ø 22 mm and 1,2 mm gauge. Angle de 135°. Tube en acier de Ø 22 mm et 1,2 mm d'épaisseur. Угол 135°. Стальная трубка Ø 22 мм и толщиной 1,2 мм



\* Combinable con serie BLUE de movilidad reducida. Ver p. 95-96

\* To be combined with the BLUE range for reduced mobility. See p. 95-96

\* A combiner with the série Blue à mobilité réduite Voir p. 95-96

\* Совместим с серией Blue для людей с ограниченными возможностями См стр. 95-96



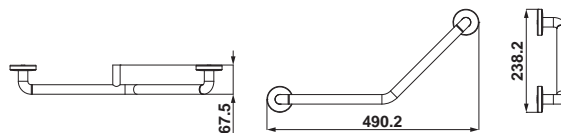

53092 **Asidero de 49 cm derecho\***  
Ángulo de 135°.  
Tubo de acero de Ø 22 mm y 1,2 mm de espesor.

**Right grip 49 cm\***  
135° angle.  
Steel tube Ø 22 mm and 1,2 mm gauge.

**Poignée 49 cm côté droit.\***  
Angle de 135°.  
Tube en acier de Ø 22 mm et 1,2 mm d'épaisseur.

**Поручень 49 см правый.\***  
Угол 135°.  
Стальная трубка Ø 22 мм и толщиной 1,2 мм

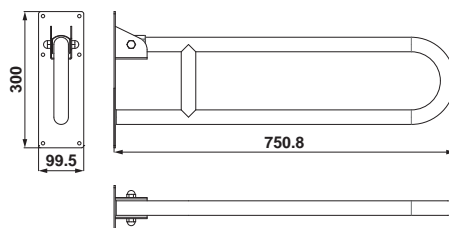

53094 **Asidero abatible de 75 cm\***  
Tubo de acero de Ø 22 mm y 1,2 mm de espesor.

**Folding grip 75 cm\***  
Steel tube Ø 22 mm and 1,2 mm gauge.

**Poignée rabattable de 75 cm\***  
Tube en acier de Ø 22 mm et 1,2 mm d'épaisseur.

**Поручень откидной 75 см\***  
Стальная трубка Ø 22 мм и толщиной 1,2 мм

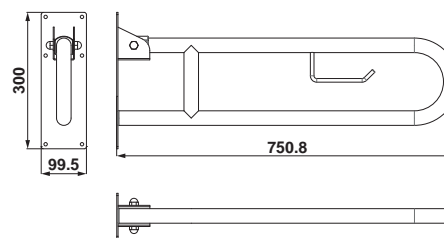

53095 **Asidero abatible\* con portapapel de 75 cm**  
Tubo de acero de Ø 22 mm y 1,2 mm de espesor.

**Folding grip, includes 75 cm toilet-roll holder.\***  
Steel tube Ø 22 mm and 1,2 mm gauge.

**Poignée rabattable avec porte-papier de 75 cm\***  
Tube en acier de Ø 22 mm et 1,2 mm d'épaisseur.

**Поручень откидной с держателем для туалетной бумаги 75 см\***  
Стальная трубка Ø 22 мм и толщиной 1,2 мм

\* Combinable con serie BLUE de movilidad reducida. Ver p. 95-96

\* To be combined with the BLUE range for reduced mobility. See p. 95-96

\* A combiner avec la série Blue à mobilité réduite Voir p. 95-96

\* Совместим с серией BLUE для людей с ограниченными возможностями. См стр. 95-96





La armonía y sencillez de sus formas y la combinación de sus acabados aportan a la colección TRENDLY HOTELS una expresión serena y tranquila.

The harmony and simplicity of its forms and the combination of its finishes lend the TRENDLY HOTELS collection an air of serenity and tranquillity.

L'harmonie et la simplicité de ses formes et la combinaison de ses finitions apportent à la collection TRENDLY HOTELS une sensation de sérénité et de tranquillité.

Гармония и простота ее форм в сочетании с безупречным покрытием придают коллекции TRENDLY HOTELS сдержанный и завершенный вид.

# 09

## URINARIOS URINALS URINOIRS ПИССУАРЫ

- 358. Argos
- 358. Arq
- 358. Minor
- 360. Easy
- 360. Separador Urinario

## PIEZAS ESPECIALES SPECIAL ITEMS PIÈCES SPÉCIALES СПЕЦИАЛЬНЫЕ ИЗДЕЛИ

- 360. **Lavadero Burgos-2**  
Burgos-2 washtub  
Burgos-2 lavoir  
Стиральная мойка Burgos-2
- 360. **Tanque alto Meduna**  
Meduna high-level cistern  
Meduna réservoir haut sans couvercle  
Бачок Meduna



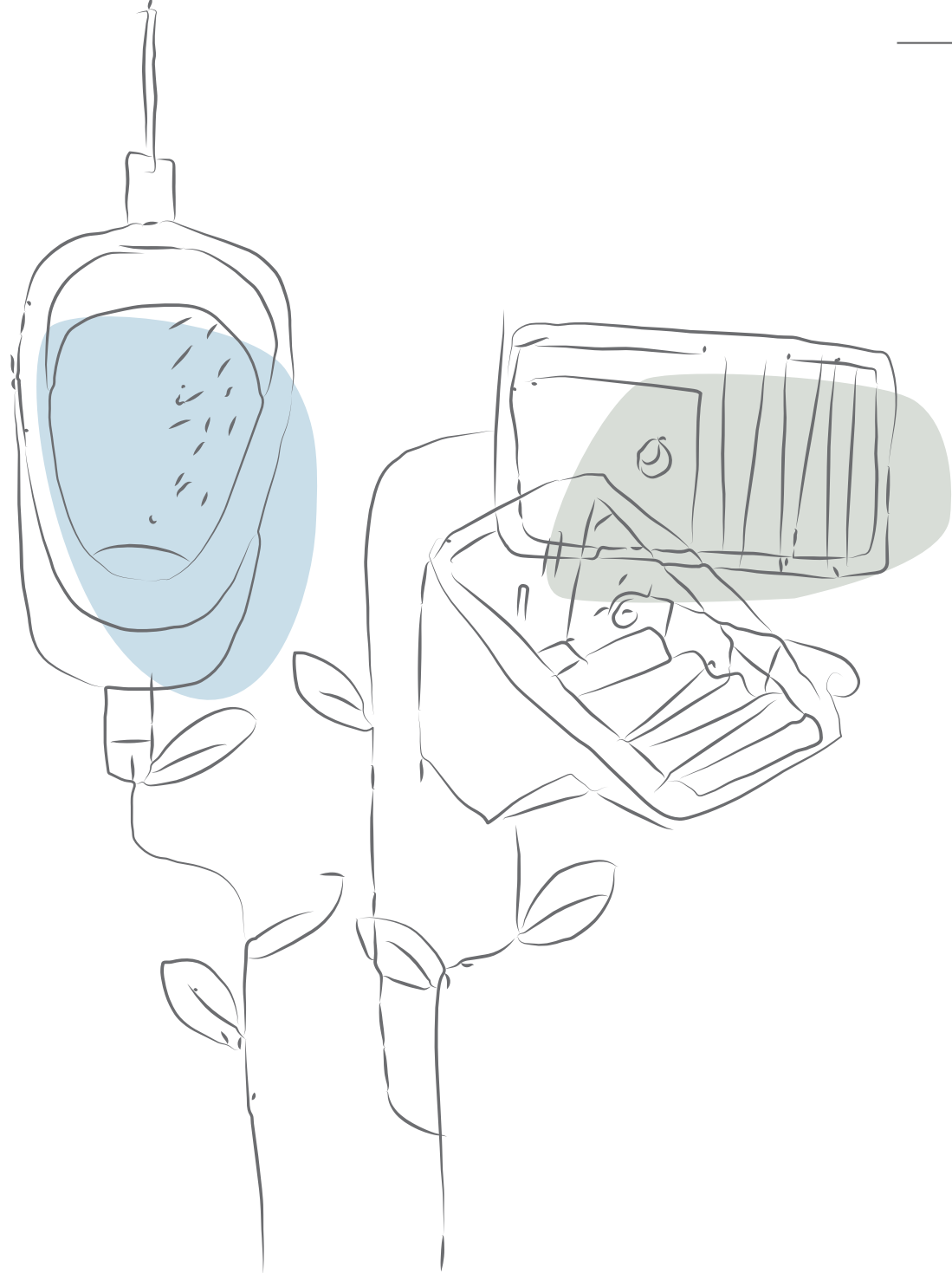

# urinarrios y piezas especiales

URINALS AND SPECIAL ITEMS  
URINOIRS ET PIÈCES SPÉCIALES  
ПИССУАРЫ И СПЕЦИАЛЬНЫЕ ИЗДЕЛИЯ



### Argos

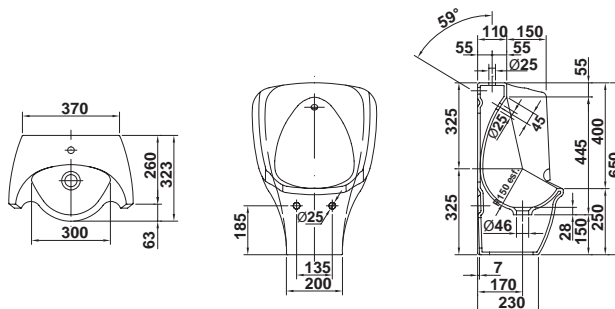

29700 **Urinario ARGOS de 47 x 32,5 x 65 cm**  
Con rociador  
válvula-desagüe, sifón,  
pletina y juego de fijación

ARGOS urinal  
47 x 32,5 x 65 cm  
Includes sprinkler, waste  
valve, waste pipe, splash  
guard and fixing kit

ARGOS urinoir  
47 x 32,5 x 65 cm  
Avec diffuseur, vidage,  
siphon, joints et jeu de  
fixations

Писсуар ARGOS  
47 x 32,5 x 65 см  
С распылителем,  
клапаном смыва,  
сифоном, брызговиком  
и установочным  
комплектom



### Arq

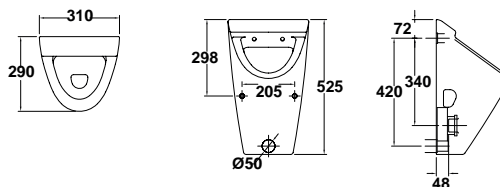

22700 **Urinario ARQ. 31 x 29 x 52,5 cm**  
Con tapa, sifón y juego  
de fijación.

ARQ. urinal.  
31 x 29 x 52,5 cm  
Includes cover, waste  
pipe and fixing kit.

ARQ. urinoir  
31 x 29 x 52,5 cm  
Avec couvercle, siphon  
et fixations inclus.

Писсуар ARQ.  
31 x 29 x 52,5 см  
С крышкой и. С сифоном  
и установочным  
комплектom



### Minor

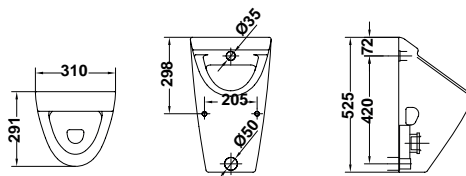

29701 **Urinario MINOR de 31 x 29 x 52,5 cm**  
Sin tapa, con sifón y  
juego de fijación.

MINOR urinal  
31 x 29 x 52,5 cm  
Without cover, Includes  
waste pipe and fixing kit.

MINOR urinoir  
31 x 29 x 52,5 cm  
Sans couvercle, Siphon  
et fixations inclus.

Писсуар MINOR  
31 x 29 x 52,5 см  
Без крышки, с сифоном  
и установочным  
комплектom





### Easy

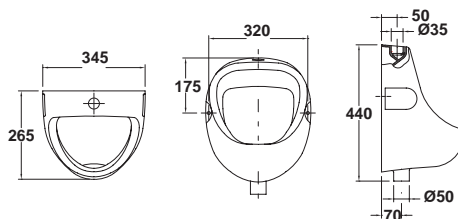

10119 **Urinario EASY de 34,5 x 26,5 x 44 cm**  
Con goma de enchufe y fijaciones.  
Alimentación vertical.

**EASY urinal 34,5 x 26,5 x 44 cm**  
Includes urinal rubber connector and fixing kit.  
Vertical inlet.

**EASY urinoir 34,5 x 26,5 x 44 cm**  
Avec joint à lèvres et fixations.  
Alimentation verticale.

**Писсуар EASY 34,5 x 26,5 x 44 см**  
С резиновой прокладкой и креплениями.  
Вертикальный подвод воды.



### Mare

**Separador urinario | Urinal divider | Paroi de séparation | Разделительная перегородка**

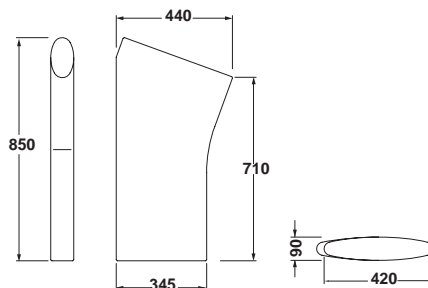

29706 **Separador urinario MARE**

**Urinal divider MARE**

**Paroi de séparation pour urinoir MARE**

**Разделительная перегородка MARE**

### Piezas especiales

**Special items | Pièces spéciales | Специальные изделия**



### Burgos-2

**Lavadero | Washtub | Lavoir | тиральная мойка**

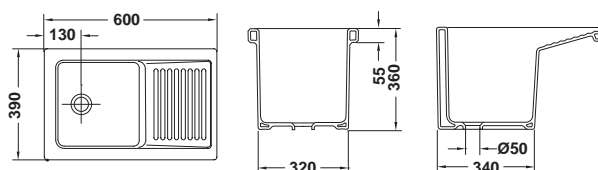

29901 **Lavadero BURGOS-2 de 39 x 60 x 36 cm**

**BURGOS-2 washtub 39 x 60 x 36 cm**

**BURGOS-2 lavoir 39 x 60 x 36 cm**

**Раковина для стирки Burgos-2 39 x 60 x 36 см**



### Meduna

**Tanque alto | High level cistern | Réservoir haut | Бачок**

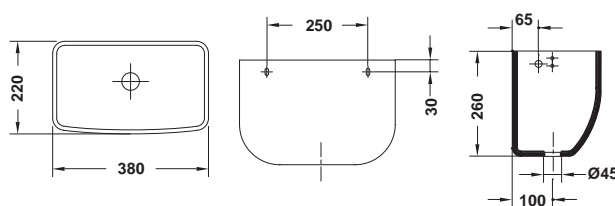

29570 **Tanque alto MEDUNA sin tapa**

**MEDUNA high level cistern. Lid not included**

**MEDUNA réservoir haut. Sans couvercle**

**Высокорасполагаемый бачок Meduna без крышки**





# 10

INTRODUCCIÓN  
INTRODUCTION  
INTRODUCTION  
ОГЛАВЛЕНИЕ

364.

## SURFACE

Rectangulares  
Rectangular  
Receveurs  
rectangulaires  
Прямоугольные

366. Base Surface

370. Suite

PORCELANA  
VITREOUS CHINA  
PORCELAINE  
КЕРАМИЧЕСКИЕ

Angulares  
Corner  
Receveurs d'angle  
Прямоугольные

375. Atlas

Cuadrados  
Square  
Receveurs carrés  
Квадратные  
376. Atlas

Rectangulares  
Rectangular  
Receveurs  
rectangulaires  
Прямоугольные

377. Atlas

ACRÍLICO  
ACRYLIC  
ACRYLIQUE  
ПОЛУВСТРАИВАЕМЫЕ  
АКРИЛОВЫЕ

Angulares  
Corner  
Receveurs d'angle  
Прямоугольные

379. Vita

379. Esfera

Cuadrados  
Square  
Receveurs carrés  
Квадратные

380. Vita

380. Esfera

381. Elba

Rectangulares  
Rectangular  
Receveurs rectangulaires  
Прямоугольные

382. Sigma

383. Atos-Plus

384. Vita

386. Esfera

387. Elba

## GALA-DRAIN

389. gala-drain L

389. gala-drain SQ

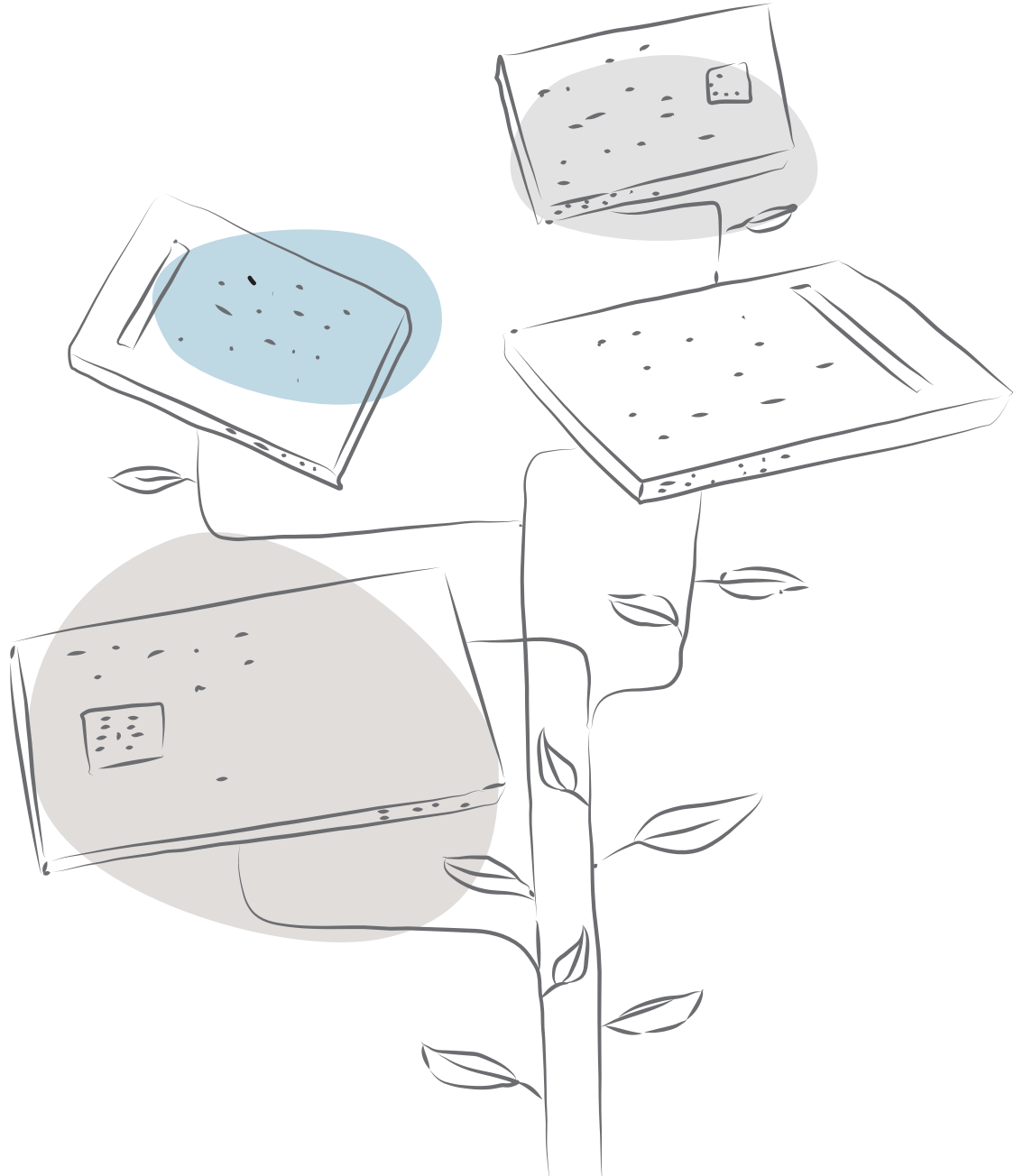

# platos de ducha

SHOWER TRAYS  
RECEVEURS DE DOUCHE  
ДУШЕВЫЕ ПОДДОНЫ

## Angulares

Corner | Receveurs d'angle | Угловые



80 x 80 cm

**Atlas**  
8 cm <sup>Ⓟ</sup>  
p. 375

**Esfera**  
8 cm <sup>Ⓐ</sup>  
p. 379

**Vita**  
5 cm <sup>Ⓐ</sup>  
p. 379

90 x 90 cm

**Atlas**  
8 cm <sup>Ⓟ</sup>  
p. 375

**Esfera**  
8 cm <sup>Ⓐ</sup>  
p. 379

**Vita**  
5 cm <sup>Ⓐ</sup>  
p. 379

100 x 100 cm

**Vita**  
5 cm <sup>Ⓐ</sup>  
p. 379

## Cuadrados

Square | Receveurs carrés | Квадратные



70 x 70 cm

**Atlas**  
8 cm <sup>Ⓟ</sup>  
p. 376

**Elba**  
7,5 cm <sup>Ⓐ</sup>  
p. 381

80 x 80 cm

**Atlas**  
8 cm <sup>Ⓟ</sup>  
p. 376

**Vita**  
5 cm <sup>Ⓐ</sup>  
p. 380

**Esfera**  
8 cm <sup>Ⓐ</sup>  
p. 380

**Elba**  
7,5 cm <sup>Ⓐ</sup>  
p. 381

90 x 90 cm

**Atlas**  
8 cm <sup>Ⓟ</sup>  
p. 376

**Vita**  
5 cm <sup>Ⓐ</sup>  
p. 380

**Esfera**  
8 cm <sup>Ⓐ</sup>  
p. 380

**Elba**  
7,5 cm <sup>Ⓐ</sup>  
p. 381

100 x 100 cm

**Vita**  
5 cm <sup>Ⓐ</sup>  
p. 380

**Esfera**  
8 cm <sup>Ⓐ</sup>  
p. 380

<sup>Ⓟ</sup> Porcelana / Vitreous china / Porcelaine / Керамические

<sup>Ⓐ</sup> Acrílico / Acrylic / Acrylique / Акриловый

<sup>Ⓢ</sup> Surface

## Surface

|       | 100 cm                                      | 110 cm                                      | 120 cm   | 130 cm                                      | 140 cm   |
|-------|---|---|--|---|--|
| 70 cm | <b>Suite</b><br>3 cm <sup>Ⓢ</sup><br>p. 372 | <b>Suite</b><br>3 cm <sup>Ⓢ</sup><br>p. 372 | <b>Base Surface</b><br>3 cm <sup>Ⓢ</sup><br>p. 368 | <b>Suite</b><br>3 cm <sup>Ⓢ</sup><br>p. 372 | <b>Base Surface Suite</b><br>3 cm <sup>Ⓢ</sup><br>p. 368 |
| 80 cm | <b>Suite</b><br>3 cm <sup>Ⓢ</sup><br>p. 372 | <b>Suite</b><br>3 cm <sup>Ⓢ</sup><br>p. 372 | <b>Base Surface</b><br>3 cm <sup>Ⓢ</sup><br>p. 368 | <b>Suite</b><br>3 cm <sup>Ⓢ</sup><br>p. 372 | <b>Base Surface Suite</b><br>3 cm <sup>Ⓢ</sup><br>p. 368 |
| 90 cm | <b>Suite</b><br>3 cm <sup>Ⓢ</sup><br>p. 372 |   | <b>Base Surface</b><br>3 cm <sup>Ⓢ</sup><br>p. 368 | <b>Suite</b><br>3 cm <sup>Ⓢ</sup><br>p. 372 | <b>Base Surface Suite</b><br>3 cm <sup>Ⓢ</sup><br>p. 368 |

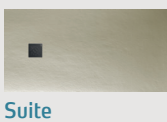



## Rectangulares

Rectangular | Receveurs rectangulaires | Прямоугольные



Atlas

Esfera

Sigma

Atos-Plus

Elba

Vita

|       | 90 cm   | 100 cm  | 110 cm  | 120 cm  | 130 cm  | 140 cm   | 150 cm  | 160 cm  | 170 cm   | 180 cm   |   |
|-------|---|---|---|---|---|--|---|---|--|--|---|
| 70 cm |   | <p><b>Atlas</b><br/>8 cm <sup>Ⓔ</sup><br/>p. 377</p> <p><b>Esfera</b><br/>8 cm <sup>Ⓐ</sup><br/>p. 386</p> <p><b>Sigma</b><br/>3 cm <sup>Ⓐ</sup><br/>p. 382</p> | <p><b>Esfera</b><br/>8 cm <sup>Ⓐ</sup><br/>p. 386</p> | <p><b>Atlas</b><br/>8 cm <sup>Ⓔ</sup><br/>p. 377</p> <p><b>Esfera</b><br/>8 cm <sup>Ⓐ</sup><br/>p. 386</p>  | <p><b>Esfera</b><br/>8 cm <sup>Ⓐ</sup><br/>p. 386</p> | <p><b>Esfera</b><br/>8 cm <sup>Ⓐ</sup><br/>p. 386</p> <p><b>Sigma</b><br/>3 cm <sup>Ⓐ</sup><br/>p. 382</p> |   | <p><b>Esfera</b><br/>8 cm <sup>Ⓐ</sup><br/>p. 386</p> | <p><b>Atos-Plus</b><br/>3 cm <sup>Ⓐ</sup><br/>p. 383</p> <p><b>Esfera</b><br/>8 cm <sup>Ⓐ</sup><br/>p. 386</p> | <p><b>Atos-Plus</b><br/>3 cm <sup>Ⓐ</sup><br/>p. 383</p> <p><b>Esfera</b><br/>8 cm <sup>Ⓐ</sup><br/>p. 386</p> |   |
| 72 cm | <p><b>Atlas</b><br/>8 cm <sup>Ⓔ</sup><br/>p. 377</p>  |   |   |   |   |  |   |   |  |  |   |
| 75 cm | <p><b>Elba</b><br/>7,5 cm <sup>Ⓐ</sup><br/>p. 387</p> |   |   |   |   |  |   |   |  |  |   |
| 80 cm |   | <p><b>Atlas</b><br/>8 cm <sup>Ⓔ</sup><br/>p. 377</p> <p><b>Elba</b><br/>7,5 cm <sup>Ⓐ</sup><br/>p. 387</p> <p><b>Vita</b><br/>5 cm <sup>Ⓐ</sup><br/>p. 384</p>  | <p><b>Vita</b><br/>5 cm <sup>Ⓐ</sup><br/>p. 384</p>   | <p><b>Atlas</b><br/>8 cm <sup>Ⓔ</sup><br/>p. 377</p> <p><b>Elba</b><br/>7,5 cm <sup>Ⓐ</sup><br/>p. 387</p> <p><b>Vita</b><br/>5 cm <sup>Ⓐ</sup><br/>p. 384</p> <p><b>Sigma</b><br/>3 cm <sup>Ⓐ</sup><br/>p. 382</p> | <p><b>Vita</b><br/>5 cm <sup>Ⓐ</sup><br/>p. 384</p>   | <p><b>Vita</b><br/>5 cm <sup>Ⓐ</sup><br/>p. 384</p>  | <p><b>Elba</b><br/>7,5 cm <sup>Ⓐ</sup><br/>p. 387</p> <p><b>Vita</b><br/>5 cm <sup>Ⓐ</sup><br/>p. 384</p> | <p><b>Vita</b><br/>5 cm <sup>Ⓐ</sup><br/>p. 384</p>   | <p><b>Atos-Plus</b><br/>3 cm <sup>Ⓐ</sup><br/>p. 383</p> <p><b>Vita</b><br/>5 cm <sup>Ⓐ</sup><br/>p. 384</p>   | <p><b>Atos-Plus</b><br/>3 cm <sup>Ⓐ</sup><br/>p. 383</p> <p><b>Vita</b><br/>5 cm <sup>Ⓐ</sup><br/>p. 384</p>   | <p><b>Vita</b><br/>5 cm <sup>Ⓐ</sup><br/>p. 384</p> |
| 90 cm |   | <p><b>Vita</b><br/>5 cm <sup>Ⓐ</sup><br/>p. 385</p>   |   | <p><b>Vita</b><br/>5 cm <sup>Ⓐ</sup><br/>p. 385</p>   |   | <p><b>Vita</b><br/>5 cm <sup>Ⓐ</sup><br/>p. 385</p>  |   | <p><b>Vita</b><br/>5 cm <sup>Ⓐ</sup><br/>p. 385</p>   |  | <p><b>Vita</b><br/>5 cm <sup>Ⓐ</sup><br/>p. 385</p>  |   |

## Surface

|       | 150 cm   | 160 cm   | 170 cm   | 180 cm   | 200 cm   |
|-------|--|--|--|--|--|
| 70 cm | <p><b>Suite</b><br/>3 cm <sup>Ⓢ</sup><br/>p. 372</p> | <p><b>Base Surface Suite</b><br/>3 cm <sup>Ⓢ</sup><br/>p. 368</p> <p><b>Suite</b><br/>3 cm <sup>Ⓢ</sup><br/>p. 372</p> | <p><b>Suite</b><br/>3 cm <sup>Ⓢ</sup><br/>p. 372</p> | <p><b>Suite</b><br/>3 cm <sup>Ⓢ</sup><br/>p. 372</p> | <p><b>Suite</b><br/>3 cm <sup>Ⓢ</sup><br/>p. 372</p>   |
| 80 cm | <p><b>Suite</b><br/>3 cm <sup>Ⓢ</sup><br/>p. 372</p> | <p><b>Base Surface Suite</b><br/>3 cm <sup>Ⓢ</sup><br/>p. 368</p> <p><b>Suite</b><br/>3 cm <sup>Ⓢ</sup><br/>p. 372</p> | <p><b>Suite</b><br/>3 cm <sup>Ⓢ</sup><br/>p. 372</p> | <p><b>Suite</b><br/>3 cm <sup>Ⓢ</sup><br/>p. 372</p> | <p><b>Base Surface Suite</b><br/>3 cm <sup>Ⓢ</sup><br/>p. 368</p> <p><b>Suite</b><br/>3 cm <sup>Ⓢ</sup><br/>p. 372</p> |
| 90 cm |  | <p><b>Base Surface Suite</b><br/>3 cm <sup>Ⓢ</sup><br/>p. 368</p> <p><b>Suite</b><br/>3 cm <sup>Ⓢ</sup><br/>p. 372</p> | <p><b>Suite</b><br/>3 cm <sup>Ⓢ</sup><br/>p. 372</p> | <p><b>Suite</b><br/>3 cm <sup>Ⓢ</sup><br/>p. 372</p> | <p><b>Base Surface Suite</b><br/>3 cm <sup>Ⓢ</sup><br/>p. 368</p> <p><b>Suite</b><br/>3 cm <sup>Ⓢ</sup><br/>p. 372</p> |

# Base Surface

Expresión de nuevas tendencias

Expression of new trends

Expression de nouvelles tendances

Выражение новых тенденций

Shower trays

**Surface**

Receveurs de douche

**Surface**

Душевые поддон

**Surface**

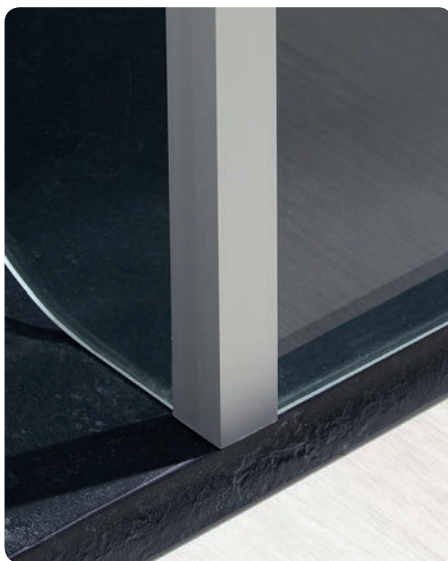

DESCRIPCIÓN  
BASE SURFACE

Los platos de ducha de Gala han sido desarrollados en línea con las tendencias del mercado actual.

Son el complemento ideal para el cuarto de baño por su variedad de colores, medidas y por su especial diseño, ideado para proporcionar mayor seguridad en su uso.

Están fabricados con Stonex®, un material que proporciona mayor durabilidad y resistencia al plato.

Un amplio rango de medidas y la posibilidad de solicitar el plato adaptado a unas dimensiones específicas, multiplican las opciones para crear el espacio de ducha deseado.

BASE SURFACE  
DESCRIPTION

Gala shower trays have been developed in accordance with current market tendencies.

An ideal addition to the bathroom due to its variety of colours, sizes, and special design, and made to ensure greater safety in the shower. Our shower trays are made of Stonex®, a material that makes the tray more durable and resistant.

The wide range of sizes and the option to order a custom size tray means that we can offer a large number of options to help you create the desired shower space.

DESCRIPTION  
BASE SURFACE

Les receveurs de douche Gala ont été élaborés en suivant les lignes des tendances du marché actuel. Leur variété de couleurs, dimensions et leur conception particulière, pensée afin d'offrir une plus grande sécurité d'utilisation, en font le complément idéal pour la salle de bains.

Il sont fabriqués en Stonex®, un matériel qui apporte une plus grande durabilité et résistance au receveur. Le large choix de dimensions et la possibilité de faire la demande d'un receveur à des dimensions personnalisées, multiplient les options permettant de créer l'espace douche souhaité.

ХАРАКТЕРИСТИКИ  
BASE SURFACE

Душевые поддоны марки Gala разработаны с учетом новейших тенденций современного рынка.

Они представляют собой идеальный аксессуар для ванных комнат благодаря разнообразию цветовых оттенков и размеров, а также особому дизайну, специально продуманному для повышения безопасности данной продукции.

Поддоны изготавливаются из материала Stonex®, который обеспечивает большую прочность и продлевает срок их эксплуатации. Широкая гамма доступных размеров и возможность заказа поддона по индивидуальным меркам расширяют количество вариантов для оформления зоны душа.

CARACTERÍSTICAS  
TÉCNICAS



Fabricación en Stonex®. Material de máxima duración y seguridad (resistente a impactos)



Capa exterior de Gel Coat de máxima calidad ISO NPG



El diseño del plato proporciona un antideslizante natural para evitar posibles caídas



Evacuación de agua 0,6 l/seg



100% adaptable a cualquier espacio con el corte a medida y su selecta gama cromática



Instalación sencilla y práctica



Textura natural imitando a la pizarra cálida al tacto



Extraplano: 3 cm de altura que facilitan la accesibilidad



Antibacteriano



Garantía de 2 años



Platos de grandes dimensiones, ideales para crear el espacio de ducha sustituyendo la bañera

FEATURES

Manufactured in Stonex®. Long-lasting and extremely safe material (shock-resistant)

High-quality Gel Coat outer layer ISO NPG

The design of the tray includes a natural anti-slip surface to prevent falls

0,6 l/s water evacuation

100% adaptable to any space thanks to cut-to-size and its select colour range

Easy and practical to transport and install

Natural texture with a slate effect and a warm touch

Ultraslim: 3 cm high that facilitates access

Antibacterial

2-year warranty

Large-sized shower trays, ideal to create the shower space replacing a bath

CARACTÉRISTIQUES

Fabrication en Stonex®. Matériau à durée et sécurité maximales (résistant aux impacts)

Couche extérieure en Gel Coat de haute qualité ISO NPG

La conception du receveur offre une finition antidérapante naturelle qui évite les chutes éventuelles

Evacuation d'eau 0,6 l/s

100% adaptable à n'importe quel espace avec la coupe sur mesure et sa gamme chromatique choisie

Facile et pratique à transporter et à installer

Texture naturelle imitant l'ardoise chaude au toucher

Extraplat: Hauteur de 3 cm pour faciliter l'accessibilité

Antibactérien

Garantie de 2 ans

Receveurs de grandes dimensions, idéaux pour créer l'espace de douche en remplaçant la baignoire

ТЕХНИЧЕСКИЕ  
ХАРАКТЕРИСТИКИ

Изготовлено из Stonex®. Максимально долговечный и надежный (ударопрочный) материал.

Наружный слой из высококачественного гелькоута ISO NPG

Душевой поддон обладает естественным покрытием, препятствующим скольжению, что позволяет избежать возможных падений

Пропускная способность стока воды 0,6 л/сек

Поддон на 100% вписывается в любое помещение благодаря изготовлению по индивидуальным размерам и изысканной цветовой гамме

Простой и удобный при транспортировке и установке

Теплая на ощупь имитирующая существующую в природе отделка под аспидный сланец

Сверхплоский: высота 3см, способствующая простому доступу

Антибактериальный

Гарантийный срок - 2 года

Душевые поддоны больших размеров идеально подходят для замены ванны на душевую.

Acabado texturizado en color / Textured finish in colour / Finition texturée en couleur / Текстурированная цветная отделка



Blanco  
White  
Blanc  
Белый



Gris  
Grey  
Gris  
Серый



Antracita  
Anthracite  
Anthracite  
Антрацитовый



Negro  
Black  
Noir  
Черный

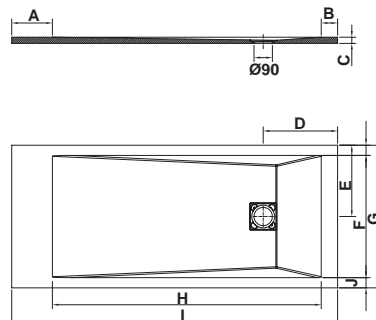
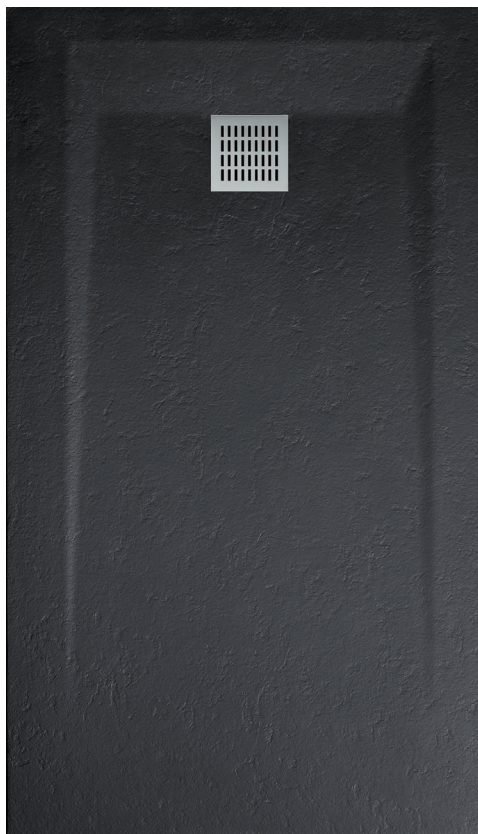

|   |        | 70 cm Ancho (G) / Width (G) / Largeur (G) |     |    |    |     |     |     |     |      |      |    |
|---|--------|---|-----|----|----|-----|-----|-----|-----|------|------|----|
|   |        | Ref.                                      | A   | B  | C  | D   | E   | F   | G   | H    | I    | J  |
| Largo (l)<br>Length (l)<br>Longueur (l) | 120 cm | 63968                                     | 150 | 60 | 30 | 245 | 350 | 600 | 700 | 990  | 1200 | 50 |
|   | 140 cm | 63969                                     | 200 | 60 | 30 | 245 | 350 | 600 | 700 | 1140 | 1400 | 50 |
|   | 160 cm | 63970                                     | 200 | 80 | 30 | 265 | 350 | 600 | 700 | 1320 | 1600 | 50 |

|   |        | 80 cm Ancho (G) / Width (G) / Largeur (G) |     |    |    |     |     |     |     |      |      |     |
|---|--------|---|-----|----|----|-----|-----|-----|-----|------|------|-----|
|   |        | Ref.                                      | A   | B  | C  | D   | E   | F   | G   | H    | I    | J   |
| Largo (l)<br>Length (l)<br>Longueur (l) | 120 cm | 63960                                     | 150 | 60 | 30 | 245 | 400 | 600 | 800 | 990  | 1200 | 100 |
|   | 140 cm | 63962                                     | 200 | 60 | 30 | 245 | 400 | 600 | 800 | 1140 | 1400 | 100 |
|   | 160 cm | 63964                                     | 200 | 80 | 30 | 365 | 400 | 600 | 800 | 1320 | 1600 | 100 |
|   | 200 cm | 63966                                     | 300 | 80 | 32 | 425 | 400 | 600 | 800 | 1620 | 2000 | 100 |

|   |        | 90 cm Ancho (G) / Width (G) / Largeur (G) |     |    |    |     |     |     |     |      |      |     |
|---|--------|---|-----|----|----|-----|-----|-----|-----|------|------|-----|
|   |        | Ref.                                      | A   | B  | C  | D   | E   | F   | G   | H    | I    | J   |
| Largo (l)<br>Length (l)<br>Longueur (l) | 120 cm | 63961                                     | 150 | 60 | 30 | 245 | 450 | 700 | 900 | 990  | 1200 | 100 |
|   | 140 cm | 63963                                     | 200 | 60 | 30 | 245 | 450 | 700 | 900 | 1140 | 1400 | 100 |
|   | 160 cm | 63965                                     | 200 | 80 | 30 | 365 | 450 | 700 | 900 | 1320 | 1600 | 100 |
|   | 200 cm | 63967                                     | 300 | 80 | 32 | 425 | 450 | 700 | 900 | 1620 | 2000 | 100 |



Válvula de desagüe  
de 90 mm

Waste valve  
90 mm

Vidage  
de 90 mm

клапан слива  
на 90 mm

Ref. 50168

Ref. 50168

Ref. 50168

Ref. 50168

Acabado texturizado en color  
Textured finish in colour  
Finition texturée en couleur  
ТЕКСТУРИРОВАННАЯ ЦВЕТНАЯ ОТДЕЛКА



01

Blanco  
White  
Blanc  
Белый



80

Gris  
Grey  
Gris  
Серый



84

Antracita  
Anthracite  
Антрацитовый



02

Negro  
Black  
Noir  
Черный



### CORTE A MEDIDA

Instrucciones de pedido:  
1. Ir a página web de gala (<http://www.gala.es/platos-ducha/base-surface/corte-a-medida>)  
2. Descargar PDF de solicitud de pedido para platos con corte a medida: base surface.  
3. Rellenar solicitud de pedido.  
4. Enviar documento por e-mail al servicio de atención al cliente de Gala. Para más información llamar al teléfono: 947 474 100.  
5. Esperar validación de solicitud de pedido por el servicio de atención al cliente.

### CUT-TO-SIZE

Instructions for placing an order:  
1. Go to the Gala web site (<http://www.gala.es/platos-ducha/base-surface/corte-a-medida>)  
2. Download the PDF form for ordering cut-to-size shower trays: base surface.  
3. Fill in the order form.  
4. Send the document by email to Gala Customer Service. For more information please dial +34 947474100.  
5. Wait for your order confirmation from the Customer Service representative.

### COUPE SUR MESURE

Instructions de commande:  
1. Se reporter à la page web de gala (<http://www.gala.es/platos-ducha/base-surface/corte-a-medida>)  
2. Télécharger le PDF de demande d'achat pour receveurs avec coupe sur mesure : Base Surface.  
3. Remplir la demande d'achat.  
4. Envoyer le document par courriel au Service Clientèle de Gala, pour plus d'informations contactez-nous au (+34) 947 474 100.  
5. Attendre jusqu'à ce que la demande d'achat soit validé par le service d'attention au client.

### ИНДИВИДУАЛЬНЫЕ РАЗМЕРЫ

Инструкции по заказу продукции:  
1. Перейти на веб-сайт Gala (<http://www.gala.es/platos-ducha/base-surface/corte-a-medida>)  
2. загрузить файл в формате PDF для заказа душевых поддонов с индивидуальными размерами: base surface.  
3. заполнить форму заказа.  
4. Отправить документ по электронной почте в отдел по работе с клиентами Gala, для получения дополнительной информации позвонить по телефону: (+34) 947 474100.  
5. Подождать, пока Центр обслуживания клиентов подтвердит заказ.

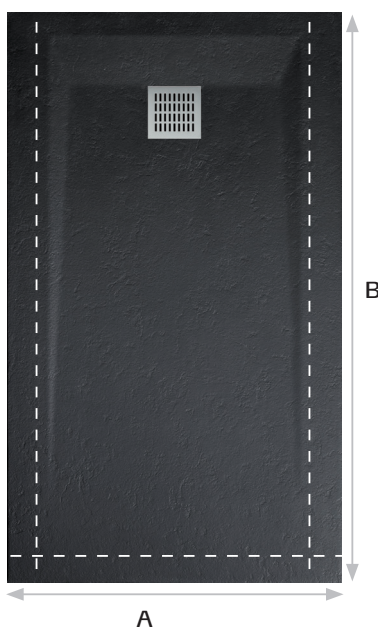

| B<br>Largo<br>Length<br>Longueur<br>Ширина |  |
|--|--|
| 100 - 120 cm                               |  |
| 121 - 140 cm                               |  |
| 141 - 160 cm                               |  |
| 161 - 200 cm                               |  |

| A<br>Ancho / Width / Largeur / Длина |             |             |
|--------------------------------------|-------------|-------------|
| 65 - 70 cm                           | 71 - 80 cm  | 81 - 90 cm  |
| Ref. C63968                          | Ref. C63960 | Ref. C63961 |
| Ref. C63969                          | Ref. C63962 | Ref. C63963 |
| Ref. C63970                          | Ref. C63964 | Ref. C63965 |
| Ref. C63971                          | Ref. C63966 | Ref. C63967 |

| Medidas | A     | B      |
|---------|-------|--------|
| Mínimo  | 65 cm | 100 cm |
| Máximo  | 90 cm | 200 cm |

| Measurement | A     | B      |
|-------------|-------|--------|
| Minimum     | 65 cm | 100 cm |
| Maximum     | 90 cm | 200 cm |

| Dimension | A     | B      |
|-----------|-------|--------|
| Minimum   | 65 cm | 100 cm |
| Maximum   | 90 cm | 200 cm |

| Размер   | A     | B      |
|----------|-------|--------|
| Минимум  | 65 cm | 100 cm |
| Максимум | 90 cm | 200 cm |

#### NOTA

- El pedido se realizará en función de la solicitud enviada al servicio de atención al cliente.
- Una vez recibida la validación de la solicitud por el servicio de atención al cliente no se aceptarán cambios.
- El precio del plato con corte es el mismo que el de su medida estándar correspondiente.

#### NOTE

- The purchase order will be based on the request sent to the Customer Service.
- Once the order confirmation has been sent by our Customer Service representative, no changes will be accepted.
- The cut-to-size shower tray and the equivalent standard size one have the same price.

#### NOTE

- La commande se réalisera en fonction de la demande envoyée au service d'attention au client.
- Une fois la validation de la demande reçue par le service d'attention au client, aucune modification ne sera acceptée.
- Le prix du receveur à mesure est le même que celui de la mesure standard correspondante.

#### ПРИМЕЧАНИЕ

- Заказ составляется на основе формы, отправленной в Центр обслуживания клиентов.
- После подтверждения заказа со стороны Центра обслуживания клиентов в него нельзя вносить изменения.
- Стоимость душевого поддона индивидуального размера совпадает со стоимостью аналогичного поддона стандартного размера.

# Suite

El confort de lo natural  
The comfort of the natural  
Le confort du naturel  
Комфорт сродни природе

Platos de ducha  
**Surface**

Shower trays

**Surface**

Receveurs de douche

**Surface**

Душевые поддон

**Surface**



Acabado texturizado en color  
Textured finish in colour  
Finition texturée en couleur  
Текстурированная цветная отделка



Blanco  
White  
Blanc  
Белый

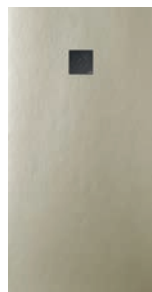

Marfil  
Ivory  
Ivoire  
Слоновая  
кость

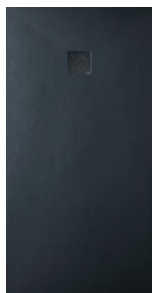

Antracita  
Anthracite  
Antracitový



Negro  
Black  
Noir  
Черный

#### DESCRIPCIÓN SUITE

Naturaleza y confort se alían para crear un plato de ducha eficiente, en el que funcionalidad y belleza confluyen para proporcionar una experiencia de baño óptima. El plato Suite, con textura natural imitando a la pizarra llena de matices y realismo, supone una apuesta segura en la creación de un cuarto de baño elegante y de calidad. Su fabricación a partir de una mezcla de resinas y cargas minerales con una capa exterior de Gel Coat de máxima calidad (ISO NPG-H), permite que Suite sea un plato altamente resistente a impactos, lo que garantiza durabilidad, solidez y seguridad en el uso. Suite es un plato 100% adaptable a cualquier espacio a través del corte a medida. Además, su reducida altura (3 cm) facilita la accesibilidad. Su diseño elegante y minimalista, así como su cuidada selección cromática, hacen de Suite el invitado perfecto para todos los espacios de baño.

#### SUITE DESCRIPTION

Nature and comfort join to create an efficient shower tray, where functionality and beauty converge to provide an optimum bath experience. The Suite shower tray, with a natural textured slate effect full of nuances and realism, is a safe bet when creating an elegant and high quality bathroom. Manufactured with a mixture of resins and mineral charges with an outer high quality Gel Coat layer (ISO NPG-H), Suite is a shower tray highly resistant to impact, ensuring its durability, strength and safety when used. Suite is a shower tray that is 100% adaptable to any space thanks to the cut-to-size. Its reduced height (3 cm) also makes the access easier. Its elegant and minimalistic design, as well as its careful selected range of colours, make Suite the perfect guest in any bathroom space.

#### DESCRIPTION SUITE

Nature et confort s'allient pour créer un receveur de douche efficace, où la fonctionnalité et la beauté convergent pour proportionner une expérience de bain optimale. Le receveur Suite, avec la texture naturelle imitant l'ardoise pleine de nuances et de réalisme, suppose un pari solide sur la création d'une salle de bains élégante et de qualité. Sa fabrication à partir d'un mélange de résines et de charges minérales avec une couche supérieure de Gel Coat de qualité maximale (ISO NPG-H), permet que Suite soit un receveur hautement résistant aux impacts, ce qui garantit la durabilité, solidité et sécurité dans l'utilisation. Suite est un receveur 100% adaptable à n'importe quel espace grâce à la coupe sur mesure. De plus, sa réduite hauteur (3 cm) facilite l'accessibilité. Son design élégant et minimaliste, ainsi que sa sélection chromatique soignée, font de Suite l'invité parfait pour tous les espaces de bain.

#### ХАРАКТЕРИСТИКИ SUITE

Естественность и комфорт слились воедино при создании практичного душевого поддона, где функциональность и красота вместе обеспечивают оптимальное решение для ванной комнаты. Душевой поддон Suite с природной отделкой под аспидный сланец, полный оттенков и реалистичности, - это надежная ставка на создание элегантной и качественной ванной комнаты. Его производство из смеси полиэфирных смол и минеральных наполнителей с покрытием из высококачественного гелкоута (по стандарту ISO NPG-H) делает душевой поддон Suite весьма удароустойчивым, долговечным, прочным и безопасным в использовании. Душевые поддоны Suite на 100% вписываются в любое помещение благодаря изготовлению по индивидуальному размеру. К тому же, незначительная высота поддона (3 см) способствует простому доступу. Его элегантный и минималистский дизайн, а также изысканная цветовая гамма, делают коллекцию Suite лучшим гостем в каждой ванной комнате.

#### CARACTERÍSTICAS TÉCNICAS

-  Fabricado en resina y cargas minerales. Material de máxima duración y seguridad (resistente a impactos)
-  Marcado CE según la norma EN 14527
-  Capa exterior de Gel Coat de máxima calidad ISO NPG-H
-  Antideslizante de Clase II
-  Evacuación de agua 0,6 l/seg
-  100% adaptable a cualquier espacio con el corte a medida y su selecta gama cromática
-  Instalación sencilla y práctica
-  Textura natural imitando a la pizarra cálida al tacto
-  Extraplano: 3 cm de altura que facilitan la accesibilidad
-  Antibacteriano
-  Garantía de 2 años
-  Platos de grandes dimensiones, ideales para crear el espacio de ducha sustituyendo la bañera

#### FEATURES

- Manufactured in resin and mineral charges. Highly durable and safe material (impact resistant)
- CE marking according to EN 14527 norm
- High-quality Gel Coat outer layer ISO NPG-H
- Class II antislip feature
- 0,6 l/s water evacuation
- 100% adaptable to any space thanks to cut-to-size and its select colour range
- Easy and practical to transport and install
- Natural texture with a slate effect and a warm touch
- Ultraslim: 3 cm high that facilitates access
- Antibacterial
- 2-year warranty
- Large-sized shower trays, ideal to create the shower space replacing a bath

#### CARACTÉRISTIQUES

- Fabriqué en resine et charges minérales. Matériel présentant une durée et sécurité optimales (résistant aux impacts)
- Marquage CE selon la norme EN 14527
- Couche extérieure en Gel Coat de haute qualité ISO NPG-H
- Classe II antidérapant
- Evacuation d'eau 0,6 l/s
- 100% adaptable à n'importe quel espace avec la coupe sur mesure et sa gamme chromatique choisie
- Facile et pratique à transporter et à installer
- Texture naturelle imitant l'ardoise chaude au toucher
- Extraplat: Hauteur de 3 cm pour faciliter l'accessibilité
- Antibactérien
- Garantie de 2 ans
- Receveurs de grandes dimensions, idéaux pour créer l'espace de douche en remplaçant la baignoire

#### ТЕХНИЧЕСКИЕ ХАРАКТЕРИСТИКИ

- Изготовлено из сплава смол и минеральных наполнителей. Максимально долговечный и надежный (ударопрочный) материал.
- Маркировка ЕС в соответствии с нормативом EN 14527
- Маркировка ЕС в соответствии с нормативом EN 14527
- Противоскользящее покрытие II класса
- Пропускная способность стока воды 0,6 л/сек
- Поддон на 100% вписывается в любое помещение благодаря изготовлению по индивидуальному размеру и изысканной цветовой гамме
- Простой и удобный при транспортировке и установке
- Теплая на ощупь имитирующая существующую в природе отделка под аспидный сланец
- Сверхплоский: высота 3 см, способствующая простому доступу
- Антибактериальный
- Гарантийный срок - 2 года
- Душевые поддоны больших размеров идеально подходят для замены ванны на душевую.

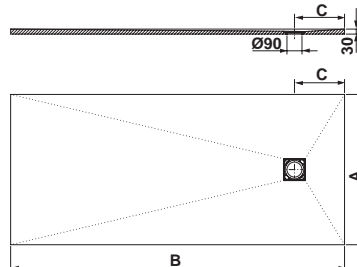
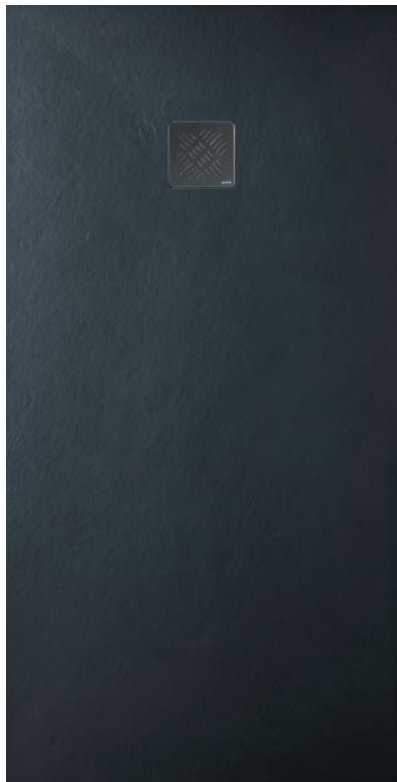

|  |        | A                               |             |             |       |
|--|--------|---------------------------------|-------------|-------------|-------|
|  |        | Ancho / Width / Largeur / Длина |             |             |       |
|  |        | 70 cm                           | 80 cm       | 90 cm       | C     |
| B<br>Largo<br>Length<br>Longueur<br>Ширина | 100 cm | Ref. 63440*                     | Ref. 63450* | Ref. 63460* | 50 cm |
|  | 110 cm | Ref. 63441                      | Ref. 63451  | -           | 30 cm |
|  | 120 cm | Ref. 63442                      | Ref. 63452  | Ref. 63462  | 30 cm |
|  | 130 cm | Ref. 63443                      | Ref. 63453  | -           | 30 cm |
|  | 140 cm | Ref. 63444                      | Ref. 63454  | Ref. 63464  | 30 cm |
|  | 150 cm | Ref. 63445                      | Ref. 63455  | -           | 30 cm |
|  | 160 cm | Ref. 63446                      | Ref. 63456  | Ref. 63466  | 30 cm |
|  | 170 cm | Ref. 63447                      | Ref. 63457  | -           | 30 cm |
|  | 180 cm | Ref. 63448                      | Ref. 63458  | Ref. 63468  | 30 cm |
|  | 200 cm | Ref. 63449                      | Ref. 63459  | Ref. 63469  | 30 cm |

Válvula de desagüe  
de 90 mm

Ref. 49300

\* Desagüe centrado

Waste valve  
90 mm

Ref. 49300

\* Centered waste

Vidage  
de 90 mm

Ref. 49300

\* Vidage centré

клапан слива  
на 90 мм

Ref. 49300

\* Центральная позиция  
слива

Acabado texturizado en color  
Textured finish in colour  
Finition texturée en couleur  
ТЕКСТУРИРОВАННАЯ ЦВЕТНАЯ ОТДЕЛКА



01

Blanco  
White  
Blanc  
Белый



50

Marfil  
Ivory  
Слоновая  
кость



84

Antracita  
Anthracite  
Anthracite  
Антрацитовый



02

Negro  
Black  
Noir  
Черный



CORTE A MEDIDA

Instrucciones de pedido:

1. Ir a página web de gala (<http://www.gala.es/platos-ducha/suite/corte-a-medida>)
2. Descargar PDF de solicitud de pedido para platos con corte a medida: Suite.
3. Rellenar solicitud de pedido.
4. Enviar documento por e-mail al servicio de atención al cliente de Gala. Para más información llamar al teléfono: 947 474 100.
5. Esperar validación de solicitud de pedido por el servicio de atención al cliente.

CUT-TO-SIZE

Instructions for placing an order:

1. Go to the Gala web site (<http://www.gala.es/platos-ducha/suite/corte-a-medida>)
2. Download the PDF form for ordering cut-to-size shower trays: Suite.
3. Fill in the order form.
4. Send the document by email to Gala Customer Service. For more information please dial +34 947474100
5. Wait for your order confirmation from the Customer Service representative.

CUT-TO-SIZE

Instructions de commande:

1. Se reporter à la page web de gala (<http://www.gala.es/platos-ducha/suite/corte-a-medida>)
2. Télécharger le PDF de demande d'achat pour receveurs avec coupe sur mesure : Suite.
3. Remplir la demande d'achat.
4. Envoyer le document par courriel au Service Clientèle de Gala, pour plus d'informations contactez-nous au (+34) 947 474 100.
5. Attendre jusqu'à ce que la demande d'achat soit validé par le service d'attention au client.

ИНДИВИДУАЛЬНЫЕ РАЗМЕРЫ

Инструкции по заказу продукции:

1. Перейти на веб-сайт Gala (<http://www.gala.es/platos-ducha/suite/corte-a-medida>).
2. загрузить файл в формате PDF для заказа душевых поддонов с индивидуальными размерами: Suite.
3. заполнить форму заказа.
4. Отправить документ по электронной почте в отдел по работе с клиентами Gala, для получения дополнительной информации позвонить по телефону: (+34) 947 474100.
5. Подождать, пока Центр обслуживания клиентов подтвердит заказ.

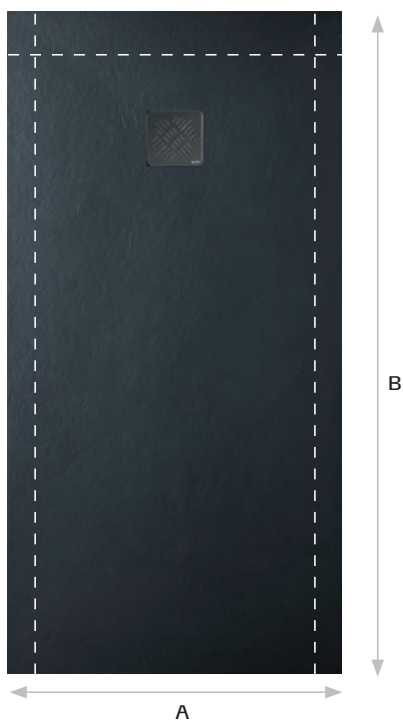

| B<br>Largo<br>Length<br>Longueur<br>Ширина | A<br>Ancho / Width / Largeur / Длина |             |             |
|--|--------------------------------------|-------------|-------------|
|  | 65-70 cm                             | 71-80 cm    | 81-90 cm    |
| 80-100 cm                                  | Ref. C63440                          | Ref. C63450 | Ref. C63460 |
| 101-110 cm                                 | Ref. C63441                          | Ref. C63451 | Ref. C63462 |
| 111-120 cm                                 | Ref. C63442                          | Ref. C63452 | Ref. C63462 |
| 121-130 cm                                 | Ref. C63443                          | Ref. C63453 | Ref. C63464 |
| 131-140 cm                                 | Ref. C63444                          | Ref. C63454 | Ref. C63464 |
| 141-150 cm                                 | Ref. C63445                          | Ref. C63455 | Ref. C63466 |
| 151-160 cm                                 | Ref. C63446                          | Ref. C63456 | Ref. C63466 |
| 161-170 cm                                 | Ref. C63447                          | Ref. C63457 | Ref. C63468 |
| 171-180 cm                                 | Ref. C63448                          | Ref. C63458 | Ref. C63468 |
| 181-200 cm                                 | Ref. C63449                          | Ref. C63459 | Ref. C63469 |

| Medidas | A     | B      |
|---------|-------|--------|
| Mínimo  | 65 cm | 80 cm  |
| Máximo  | 90 cm | 200 cm |

| Measurement | A     | B      |
|-------------|-------|--------|
| Minimum     | 65 cm | 80 cm  |
| Maximum     | 90 cm | 200 cm |

| Dimension | A     | B      |
|-----------|-------|--------|
| Minimum   | 65 cm | 80 cm  |
| Maximum   | 90 cm | 200 cm |

| Размер   | A     | B      |
|----------|-------|--------|
| Минимум  | 65 cm | 80 cm  |
| Максимум | 90 cm | 200 cm |

NOTA

- El pedido se realizará en función de la solicitud enviada al servicio de atención al cliente.
- Una vez recibida la validación de la solicitud por el servicio de atención al cliente no se aceptarán cambios.
- El precio del plato con corte es el mismo que el de su medida estándar correspondiente.

NOTE

- The purchase order will be based on the request sent to the Customer Service.
- Once the order confirmation has been sent by our Customer Service representative, no changes will be accepted.
- The cut-to-size shower tray and the equivalent standard size one have the same price.

NOTE

- La commande se réalisera en fonction de la demande envoyée au service d'attention au client.
- Une fois la validation de la demande reçue par le service d'attention au client, aucune modification ne sera acceptée.
- Le prix du receveur à mesure est le même que celui de la mesure standard correspondante.

ПРИМЕЧАНИЕ

- Заказ составляется на основе формы, отправленной в Центр обслуживания клиентов.
- После подтверждения заказа со стороны Центра обслуживания клиентов в него нельзя вносить изменения.
- Стоимость душевого поддона индивидуального размера совпадает со стоимостью аналогичного поддона стандартного размера.

Shower trays  
**Vitreous China**

Receveurs de douche  
**Porcelaine**

Душевые поддон  
**Керамические**

Platos de ducha

# Porcelana

Platos de porcelana

Vitreous china shower trays

Receveurs en porcelaine

Керамические поддоны







Atlas • Angular / Corner / D'angle / Угловые

### Atlas 80 x 80 cm

Porcelana / Vitreous china / Porcelaine / Керамические



80 x 80 cm

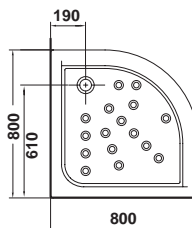
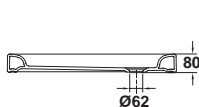

10840 **ATLAS de 80 x 80 cm**  
angular 8 cm de altura  
Sin válvula de desagüe  
de 62 mm

**ATLAS corner shower  
tray 80 x 80 cm**  
Height 8 cm  
Without 62 mm waste  
valve

**Receveur de douche  
d'angle ATLAS  
80 x 80 cm**  
Hauteur 8 cm  
Sans vidage chromé de  
62 mm

**ATLAS 80 x 80 cm**  
Угловой, высота 8 см  
Без сифона для душевых  
поддонов 62 mm

### Atlas 90 x 90 cm

Porcelana / Vitreous china / Porcelaine / Керамические



90 x 90 cm

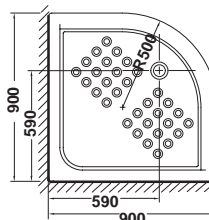
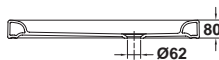

10810 **ATLAS de 90 x 90 cm**  
angular 8 cm de altura  
Sin válvula de desagüe  
de 62 mm

**ATLAS corner shower  
tray 90 x 90 cm**  
Height 8 cm  
Without 62 mm  
waste valve

**Receveur de douche  
d'angle ATLAS  
90 x 90 cm**  
Hauteur 8 cm  
Sans vidage chromé  
de 62 mm

**ATLAS 90 x 90 cm**  
Угловой, высота 8 см  
Без сифона для душевых  
поддонов 62 mm

Válvula de desagüe  
cromada de 62 mm

Chromed drain valve  
62 mm

Vidage chromé de  
62 mm

клапан слива  
на 62 mm

Ref. 68029

Ref. 68029

Ref. 68029

Ref. 68029



70 x 70 cm

### Atlas 70 x 70 cm

Porcelana / Vitreous china / Porcelaine / Керамические

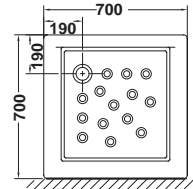
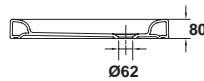

10820 ATLAS de 70 x 70 cm  
8 cm de altura.  
Sin válvula de desagüe  
de 62 mm

ATLAS 70 x 70 cm  
Height 8 cm  
Without 62 mm  
waste valve

ATLAS 70 x 70 cm  
Hauteur 8 cm  
Sans vidage chromé  
de 62 mm

ATLAS 70 x 70 cm  
Высота 8 см  
Без сифона для душевых  
поддонов 62 мм



80 x 80 cm

### Atlas 80 x 80 cm

Porcelana / Vitreous china / Porcelaine / Керамические

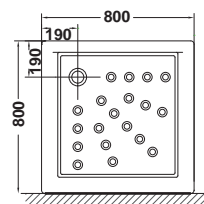
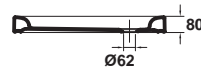

10830 ATLAS de 80 x 80 cm  
8 cm de altura  
Sin válvula de desagüe  
de 62 mm

ATLAS 80 x 80 cm  
Height 8 cm  
Without 62 mm waste  
valve

ATLAS 80 x 80 cm  
Hauteur 8 cm  
Sans vidage chromé  
de 62 mm

ATLAS 80 x 80 cm  
Высота 8 см  
Без сифона для душевых  
поддонов 62 мм



90 x 90 cm

### Atlas 90 x 90 cm

Porcelana / Vitreous china / Porcelaine / Керамические

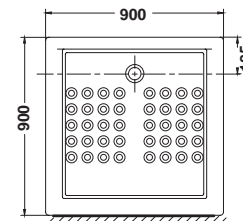
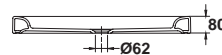

10812 ATLAS de 90 x 90 cm  
8 cm de altura  
Sin válvula de desagüe  
de 62 mm

ATLAS 90 x 90 cm  
Height 8 cm  
Without 62 mm  
waste valve

ATLAS 90 x 90 cm  
Hauteur 8 cm  
Sans vidage chromé  
de 62 mm

ATLAS 90 x 90 cm  
Высота 8 см  
Без сифона для душевых  
поддонов 62 мм

Válvula de desagüe  
cromada de 62 mm

Chromed drain valve  
62 mm

Vidage chromé de  
62 mm

клапан слива  
на 62 мм

Ref. 68029

Ref. 68029

Ref. 68029

Ref. 68029





90 x 72 cm

### Atlas 90 x 72 cm

Porcelana / Vitreous china / Porcelaine / Керамические

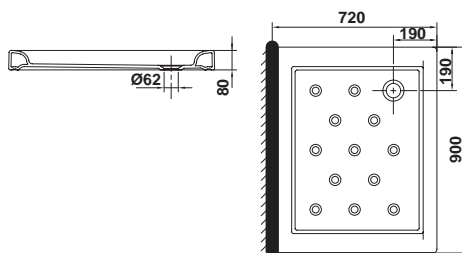

- |  |  |   |  |
|--|--|---|--|
| <p>10850 <b>ATLAS de 90 x 72 cm</b><br/>8 cm de altura<br/>Sin válvula de desagüe<br/>de 62 mm</p> | <p><b>ATLAS 90 x 72 cm</b><br/>Height 8 cm<br/>Without 62 mm waste<br/>valve</p> | <p><b>ATLAS 90 x 72 cm</b><br/>Hauteur 8 cm<br/>Sans vidage chromé<br/>de 62 mm</p> | <p><b>ATLAS 90 x 72 cm</b><br/>Высота 8 см<br/>Без сифона для душевых<br/>поддонов 62 мм</p> |
|--|--|---|--|

### Atlas 100 x 70 / 100 x 80 / 120 x 70 / 120 x 80 cm

Porcelana / Vitreous china / Porcelaine / Керамические



100 x 70 cm  
100 x 80 cm  
120 x 70 cm  
120 x 80 cm

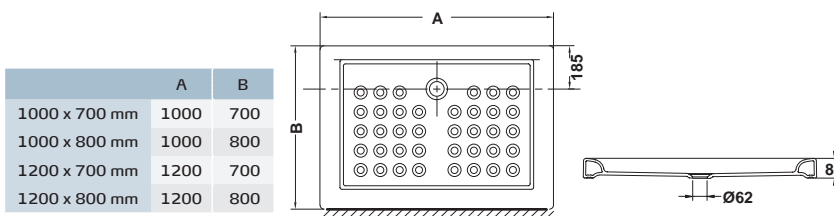

- |   |   |  |   |
|---|---|--|---|
| <p>10811 <b>ATLAS de 100 x 70 cm</b><br/>8 cm de altura<br/>Sin válvula de desagüe<br/>de 62 mm</p> | <p><b>ATLAS 100 x 70 cm</b><br/>Height 8 cm<br/>Without 62 mm waste<br/>valve</p> | <p><b>ATLAS 100 x 70 cm</b><br/>Hauteur 8 cm<br/>Sans vidage chromé<br/>de 62 mm</p> | <p><b>ATLAS 100 x 70 cm</b><br/>Высота 8 см<br/>Без сифона для душевых<br/>поддонов 62 мм</p> |
| <p>10815 <b>ATLAS de 100 x 80 cm</b><br/>8 cm de altura<br/>Sin válvula de desagüe<br/>de 62 mm</p> | <p><b>ATLAS 100 x 80 cm</b><br/>Height 8 cm<br/>Without 62 mm waste<br/>valve</p> | <p><b>ATLAS 100 x 80 cm</b><br/>Hauteur 8 cm<br/>Sans vidage chromé<br/>de 62 mm</p> | <p><b>ATLAS 100 x 80 cm</b><br/>Высота 8 см<br/>Без сифона для душевых<br/>поддонов 62 мм</p> |
| <p>10813 <b>ATLAS de 120 x 70 cm</b><br/>8 cm de altura<br/>Sin válvula de desagüe<br/>de 62 mm</p> | <p><b>ATLAS 120 x 70 cm</b><br/>Height 8 cm<br/>Without 62 mm waste<br/>valve</p> | <p><b>ATLAS 120 x 70 cm</b><br/>Hauteur 8 cm<br/>Sans vidage chromé<br/>de 62 mm</p> | <p><b>ATLAS 120 x 70 cm</b><br/>Высота 8 см<br/>Без сифона для душевых<br/>поддонов 62 мм</p> |
| <p>10814 <b>ATLAS de 120 x 80 cm</b><br/>8 cm de altura<br/>Sin válvula de desagüe<br/>de 62 mm</p> | <p><b>ATLAS 120 x 80 cm</b><br/>Height 8 cm<br/>Without 62 mm waste<br/>valve</p> | <p><b>ATLAS 120 x 80 cm</b><br/>Hauteur 8 cm<br/>Sans vidage chromé<br/>de 62 mm</p> | <p><b>ATLAS 120 x 80 cm</b><br/>Высота 8 см<br/>Без сифона для душевых<br/>поддонов 62 мм</p> |

Válvula de desagüe  
cromada de 62 mm

Chromed drain valve  
62 mm

Vidage chromé de  
62 mm

клапан слива  
на 62 мм

Ref. 68029

Ref. 68029

Ref. 68029

Ref. 68029

Acrylic shower trays  
Receveurs de douche acryliques  
Акриловые поддоны



# Platos de ducha Acrílicos

Shower trays  
**Acrylic**  
Receveurs de douche  
**Acrylique**  
Душевые поддон  
**Акриловые**

Esfera  
Angulares  
Corner  
Receveurs d'angle  
Угловые



Vita • Cuadrados / Square / Receveurs carrés / Квадратные



Sigma • Rectangulares / Rectangular /  
Receveurs rectangulaires / Прямоугольные



**80 x 80 cm**  
**90 x 90 cm**  
**100 x 100 cm**

## Vita

**Acrílicos / Acrylic / Acrylique / Акриловые**

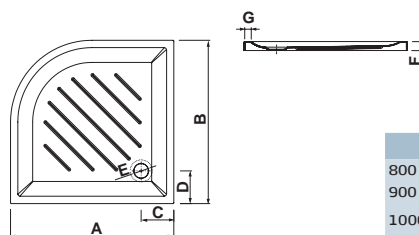

|                | A    | B    | C   | D   | E   | F  | G  |
|----------------|------|------|-----|-----|-----|----|----|
| 800 x 800 mm   | 800  | 800  | 200 | 200 | Ø90 | 55 | 40 |
| 900 x 900 mm   | 900  | 900  | 200 | 200 | Ø90 | 55 | 40 |
| 1000 x 1000 mm | 1000 | 1000 | 200 | 200 | Ø90 | 55 | 40 |

63946 **VITA de 80 x 80 cm**  
angular 5 cm de altura.  
Con válvula de desagüe  
de 90 mm  
Con antideslizante

**VITA corner shower  
tray 80 x 80 cm**  
Height 5 cm  
Includes 90 mm  
waste valve.  
Anti-slip.

**Receveur de douche  
d'angle VITA  
80 x 80 cm**  
Hauteur 5 cm  
Avec bonde 90 mm  
Antidérapant.

**VITA 80 x 80 cm**  
Угловой, высота 5 см  
с сифоном для душевых  
поддонов 90 мм С  
противоскользящим  
покрытием.

63948 **VITA de 90 x 90 cm**  
angular 5 cm de altura.  
Con válvula de desagüe  
de 90 mm  
Con antideslizante

**VITA corner shower  
tray 90 x 90 cm**  
Height 5 cm  
Includes 90 mm  
waste valve.  
Anti-slip.

**Receveur de douche  
d'angle VITA  
90 x 90 cm**  
Hauteur 5 cm  
Avec bonde 9 mm  
Antidérapant.

**VITA 90 x 90 cm**  
Угловой, высота 5 см  
с сифоном для душевых  
поддонов 90 мм С  
противоскользящим  
покрытием.

63950 **VITA de 100 x 100 cm**  
angular 5 cm de altura.  
Con válvula de desagüe  
de 90 mm  
Con antideslizante

**VITA corner shower  
tray 100 x 100 cm**  
Height 5 cm  
Includes 90 mm waste  
valve. Anti-slip.

**Receveur de douche  
d'angle VITA  
100 x 100 cm**  
Hauteur 5 cm  
Avec bonde 90 mm  
Antidérapant.

**VITA 100 x 100 cm**  
Угловой, высота 5 см  
с сифоном для душевых  
поддонов 90 мм С  
противоскользящим  
покрытием.

## Esfera

**Acrílicos / Acrylic / Acrylique / Акриловые**



**80 x 80 cm**  
**90 x 90 cm**

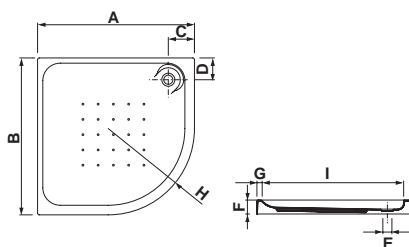

|              | A   | B   | C   | D   | E   | F  | G  | H    | I   |
|--------------|-----|-----|-----|-----|-----|----|----|------|-----|
| 800 x 800 mm | 800 | 800 | 150 | 125 | Ø52 | 80 | 30 | R485 | 715 |
| 900 x 900 mm | 900 | 900 | 150 | 125 | Ø52 | 80 | 30 | R495 | 815 |

63861 **ESFERA de  
80 x 80 cm**  
angular de 8 cm  
Sin válvula de desagüe  
de 52 mm  
Con antideslizante

**ESFERA corner shower  
tray 80 x 80 cm**  
Height 8 cm Without  
52 mm waste valve. Anti-  
slip.

**Receveur de douche  
d'angle ESFERA  
80 x 80 cm**  
Hauteur 8 cm  
Sans vidage chromé de  
52 mm  
Antidérapant.

**ESFERA 80 x 80 cm**  
Угловой, высота 8 см  
без сифона для душевых  
поддонов 52 мм  
С противоскользящим  
покрытием.

63864 **ESFERA de  
90 x 90 cm**  
angular de 8 cm  
Sin válvula de desagüe  
de 52 mm  
Con antideslizante

**ESFERA corner shower  
tray 90 x 90 cm**  
Height 8 cm Without  
52 mm waste valve. Anti-  
slip.

**Receveur de douche  
d'angle ESFERA  
90 x 90 cm**  
Hauteur 8 cm  
Sans vidage chromé de  
52 mm  
Antidérapant.

**ESFERA 90 x 90 cm**  
Угловой, высота 8 см  
без сифона для душевых  
поддонов 52 мм  
С противоскользящим  
покрытием.

**Válvula de desagüe  
de 52 mm para platos  
ESFERA**

**Chromed waste valve  
52 mm for ESFERA  
shower trays**

**Vidage chromé de  
52 mm pour  
receveurs ESFERA**

**Хромированный  
сифон для душевых  
поддонов ESFERA  
52 мм**

Ref. 50619

Ref. 50619

Ref. 50619

Ref. 50619



**80 x 80 cm**  
**90 x 90 cm**  
**100 x 100 cm**

## Vita

**Acrílicos / Acrylic / Acrylique / Акриловые**



|                | A    | B    | C   | D   | E   | F  | G  |
|----------------|------|------|-----|-----|-----|----|----|
| 800 x 800 mm   | 800  | 800  | 400 | 200 | Ø90 | 55 | 40 |
| 900 x 900 mm   | 900  | 900  | 450 | 200 | Ø90 | 55 | 40 |
| 1000 x 1000 mm | 1000 | 1000 | 500 | 250 | Ø90 | 55 | 40 |

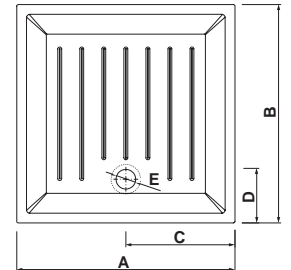

63945 **VITA de 80 x 80 cm**  
5 cm de altura. Con  
válvula de desagüe de  
90 mm  
Con antideslizante

**VITA 80 x 80 cm**  
Height 5 cm Includes  
90 mm waste valve.  
Anti-slip

**Receveur de douche**  
**VITA de 80 x 80 cm**  
Hauteur 5 cm  
Avec bonde 90 mm  
Antidérapant.

**VITA 80 x 80 cm**  
Высота 5 см, с сифоном  
для душевых поддонов  
90 мм  
С противоскользящим  
покрытием.

63947 **VITA de 90 x 90 cm**  
5 cm de altura. Con  
válvula de desagüe de  
90 mm  
Con antideslizante

**VITA 90 x 90 cm**  
Height 5 cm Includes  
90 mm waste valve.  
Anti-slip

**Receveur de douche**  
**VITA de 90 x 90 cm**  
Hauteur 5 cm  
Avec bonde 90 mm  
Antidérapant.

**VITA 90 x 90 cm**  
Высота 5 см, с сифоном  
для душевых поддонов  
90 мм  
С противоскользящим  
покрытием.

63949 **VITA de 100 x 100 cm**  
5 cm de altura. Con  
válvula de desagüe de  
90 mm  
Con antideslizante

**VITA 100 x 100 cm**  
Height 5 cm  
Includes 90 mm waste  
valve. Anti-slip

**Receveur de douche**  
**VITA de 100 x 100 cm**  
Hauteur 5 cm  
Avec bonde 90 mm  
Antidérapant.

**VITA 100 x 100 cm**  
Высота 5 см, с сифоном  
для душевых поддонов  
90 мм  
С противоскользящим  
покрытием.



**80 x 80 cm**  
**90 x 90 cm**  
**100 x 100 cm**

## Esfera

**Acrílicos / Acrylic / Acrylique / Акриловые**

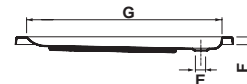
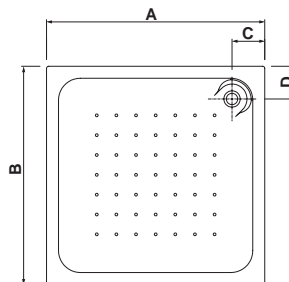

|                | A    | B    | C   | D   | E   | F  | G   |
|----------------|------|------|-----|-----|-----|----|-----|
| 800 x 800 mm   | 800  | 800  | 150 | 150 | Ø52 | 80 | 690 |
| 900 x 900 mm   | 900  | 900  | 150 | 150 | Ø52 | 80 | 790 |
| 1000 x 1000 mm | 1000 | 1000 | 150 | 150 | Ø52 | 80 | 890 |

63862 **ESFERA de 80 x 80 cm**  
de 8 cm de altura.  
Sin válvula de desagüe  
de 52 mm  
Con antideslizante,

**ESFERA 80 x 80 cm**  
Height 8 cm. Without  
52 mm waste valve.  
Anti-slip.

**Receveur de douche**  
**ESFERA 80 x 80 cm**  
Hauteur 8 cm. Sans  
vidage chromé de 52 mm  
Antidérapant.

**ESFERA 80 x 80 cm**  
Высота 8 см без сифона  
для душевых поддонов  
52 мм  
С противоскользящим  
покрытием.

63865 **ESFERA de 90 x 90 cm**  
de 8 cm de altura.  
Sin válvula de desagüe  
de 52 mm  
Con antideslizante,

**ESFERA 90 x 90 cm**  
Height 8 cm. Without  
52 mm waste valve.  
Anti-slip.

**Receveur de douche**  
**ESFERA 90 x 90 cm**  
Hauteur 8 cm. Sans  
vidage chromé de 52 mm  
Antidérapant.

**ESFERA 90 x 90 cm**  
Высота 8 см без сифона  
для душевых поддонов  
52 мм  
С противоскользящим  
покрытием.

63867 **ESFERA de**  
**100 x 100 cm**  
de 8 cm de altura.  
Sin válvula de desagüe  
de 52 mm  
Con antideslizante,

**ESFERA**  
**100 x 100 cm**  
Height 8 cm. Without  
52 mm waste valve.  
Anti-slip.

**ESFERA 100 x 100 cm**  
Hauteur 8 cm. Sans  
vidage chromé de 52 mm  
Antidérapant.

**ESFERA 100 x 100 cm**  
Высота 8 см без сифона  
для душевых поддонов  
52 мм  
С противоскользящим  
покрытием.

Válvula de desagüe  
de 52 mm para platos  
ESFERA

Chromed waste  
valve 52 mm for  
ESFERA shower  
trays

Vidage chromé  
de 52 mm pour  
receveurs ESFERA

Хромированный  
сифон для душевых  
поддонов ESFERA  
52 мм

Ref. 50619

Ref. 50619

Ref. 50619

Ref. 50619



Vita  
Cuadrados  
Square /  
Receveurs carrés /  
Квадратные



70 x 70 cm  
80 x 80 cm  
90 x 90 cm

### Elba Acrílicos / Acrylic / Acrylique / Акриловые

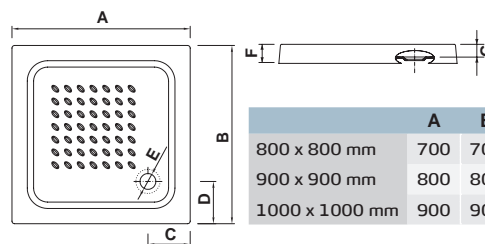

|                | A   | B   | C   | D   | E   | F  | G  |
|----------------|-----|-----|-----|-----|-----|----|----|
| 800 x 800 mm   | 700 | 700 | 166 | 166 | Ø62 | 75 | 50 |
| 900 x 900 mm   | 800 | 800 | 166 | 166 | Ø62 | 75 | 50 |
| 1000 x 1000 mm | 900 | 900 | 166 | 166 | Ø62 | 75 | 50 |

|       |   |  |   |  |
|-------|---|--|---|--|
| 63841 | <b>ELBA de 70 x 70 cm</b><br>7,5 cm de altura.<br>Sin válvula de desagüe<br>de 62 mm<br>Con antideslizante, | <b>ELBA 70 x 70 cm</b><br>Height 7,5 cm. Without<br>62 mm waste valve.<br>Anti-slip. | <b>ELBA 70 x 70 cm</b><br>Hauteur 7,5 cm.<br>Sans vidage chromé<br>de 62 mm<br>Antidérapant.                        | <b>ELBA 70 x 70 cm</b><br>Высота 7,5 см Без сифона<br>для душевых поддонов<br>62 mm<br>С противоскользящим<br>покрытием. |
| 63843 | <b>ELBA de 80 x 80 cm</b><br>7,5 cm de altura.<br>Sin válvula de desagüe<br>de 62 mm<br>Con antideslizante, | <b>ELBA 80 x 80 cm</b><br>Height 7,5 cm. Without<br>62 mm waste valve.<br>Anti-slip. | <b>Receveur de douche<br/>ELBA 80 x 80 cm</b><br>Hauteur 7,5 cm.<br>Sans vidage chromé<br>de 62 mm<br>Antidérapant. | <b>ELBA 80 x 80 cm</b><br>Высота 7,5 см Без сифона<br>для душевых поддонов<br>62 mm<br>С противоскользящим<br>покрытием. |
| 63847 | <b>ELBA de 90 x 90 cm</b><br>7,5 cm de altura.<br>Sin válvula de desagüe<br>de 62 mm<br>Con antideslizante, | <b>ELBA 90 x 90 cm</b><br>Height 7,5 cm. Without<br>62 mm waste valve.<br>Anti-slip. | <b>Receveur de douche<br/>ELBA 90 x 90 cm</b><br>Hauteur 7,5 cm.<br>Sans vidage chromé<br>de 62 mm<br>Antidérapant. | <b>ELBA 90 x 90 cm</b><br>Высота 7,5 см Без сифона<br>для душевых поддонов<br>62 mm<br>С противоскользящим<br>покрытием. |

Válvula de desagüe  
cromada de 62 mm

Chromed drain valve  
62 mm

Vidage chromé de  
62 mm

клапан слива  
на 62 mm

Ref. 68029

Ref. 68029

Ref. 68029

Ref. 68029



**100 x 70 cm**  
**120 x 80 cm**  
**140 x 70 cm**

## Sigma

**Acrílicos / Acrylic / Acrylique / Акриловые**

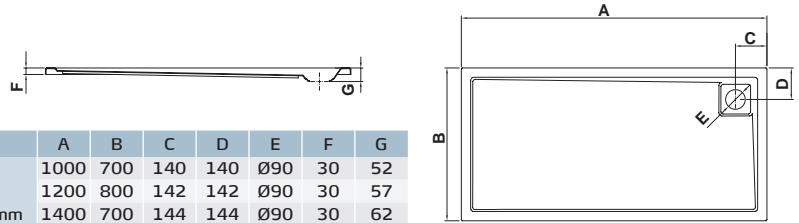

|                | A    | B   | C   | D   | E   | F  | G  |
|----------------|------|-----|-----|-----|-----|----|----|
| 800 x 800 mm   | 1000 | 700 | 140 | 140 | Ø90 | 30 | 52 |
| 900 x 900 mm   | 1200 | 800 | 142 | 142 | Ø90 | 30 | 57 |
| 1000 x 1000 mm | 1400 | 700 | 144 | 144 | Ø90 | 30 | 62 |

63927 **SIGMA de 100 x 70 cm**  
extraplano de 3 cm de altura con válvula de desagüe de 90 mm

**SIGMA ultra-slim 100 x 70 cm**  
Height 3 cm  
Includes 90 mm waste valve

Receveur de douche **SIGMA de 100 x 70 cm**  
Extrplat, hauteur 3 cm avec bonde 90 mm

**SIGMA 100 x 70 cm**  
Сверхплоский, высота 3 см с сифоном для душевых поддонов 90 мм

63928 **SIGMA de 120 x 80 cm**  
extraplano de 3 cm de altura con válvula de desagüe de 90 mm

**SIGMA ultra-slim 120 x 80 cm**  
Height 3 cm  
Includes 90 mm waste valve

Receveur de douche **SIGMA de 120 x 80 cm**  
Extrplat, hauteur 3 cm avec bonde 90 mm

**SIGMA 120 x 80 cm**  
Сверхплоский, высота 3 см с сифоном для душевых поддонов 90 мм

63929 **SIGMA de 140 x 70 cm**  
extraplano de 3 cm de altura con válvula de desagüe de 90 mm

**SIGMA ultra-slim 140 x 70 cm.**  
Height 3 cm  
Includes 90 mm waste valve

Receveur de douche **SIGMA de 140 x 70 cm**  
Extrplat, hauteur 3 cm avec bonde 90 mm.

**SIGMA 140 x 70 cm**  
Сверхплоский, высота 3 см с сифоном для душевых поддонов 90 мм



Platos de ducha  
**Acrílicos /  
Rectangulares**

Shower tray  
**Acrylic /  
Rectangular**

Receveurs de  
douche  
**Acrylique /  
Rectangulaires**

Душевые поддоны  
**Акриловые /  
Прямоугольные**



gala



**160 x 70 cm**  
**160 x 80 cm**  
**170 x 70 cm**  
**170 x 80 cm**

### Atos-Plus

**Acrílicos / Acrylic / Acrylique / Акриловые**

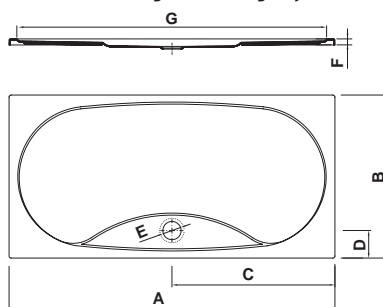

|               | A    | B   | C   | D   | E   | F  | G    |
|---------------|------|-----|-----|-----|-----|----|------|
| 1600 x 700 mm | 1600 | 700 | 800 | 135 | Ø90 | 30 | 1520 |
| 1600 x 800 mm | 1600 | 800 | 800 | 135 | Ø90 | 30 | 1520 |
| 1700 x 700 mm | 1700 | 700 | 850 | 135 | Ø90 | 30 | 1620 |
| 1700 x 800 mm | 1700 | 800 | 850 | 135 | Ø90 | 30 | 1620 |

69861 **ATOS - PLUS de 160 x 70 cm** extraplano, 3 cm de altura con válvula de desagüe de 90 mm

**ATOS - PLUS ultra-slim 160 x 70 cm**  
Height 3 cm Includes 90 mm waste valve

Receveur de douche **ATOS - PLUS 160 x 70 cm**  
Extraplat, hauteur 3 cm avec bonde 90 mm

**ATOS-PLUS 160 x 70 cm**  
Сверхплоский, высота 3 см с сифоном для душевых поддонов 90 мм

69846 **ATOS - PLUS de 160 x 80 cm** extraplano, 3 cm de altura con válvula de desagüe de 90 mm

**ATOS - PLUS ultra-slim 160 x 80 cm**  
Height 3 cm Includes 90 mm waste valve

Receveur de douche **ATOS - PLUS 160 x 80 cm**  
Extraplat, hauteur 3 cm avec bonde 90 mm

**ATOS-PLUS 160 x 80 cm**  
Сверхплоский, высота 3 см с сифоном для душевых поддонов 90 мм

69860 **ATOS - PLUS de 170 x 70 cm** extraplano, 3 cm de altura con válvula de desagüe de 90 mm

**ATOS - PLUS ultra-slim 170 x 70 cm**  
Height 3 cm Includes 90 mm waste valve

Receveur de douche **ATOS - PLUS 170 x 70 cm**  
Extraplat, hauteur 3 cm avec bonde 90 mm

**ATOS-PLUS 170 x 70 cm**  
Сверхплоский, высота 3 см с сифоном для душевых поддонов 90 мм

69847 **ATOS - PLUS de 170 x 80 cm** extraplano, 3 cm de altura con válvula de desagüe de 90 mm

**ATOS - PLUS ultra-slim 170 x 80 cm**  
Height 3 cm Includes 90 mm waste valve

Receveur de douche **ATOS - PLUS 170 x 80 cm**  
Extraplat, hauteur 3 cm avec bonde 90 mm

**ATOS-PLUS 170 x 80 cm**  
Сверхплоский, высота 3 см с сифоном для душевых поддонов 90 мм



**100 x 80 cm**  
**110 x 80 cm**  
**120 x 80 cm**  
**130 x 80 cm**  
**140 x 80 cm**  
**150 x 80 cm**  
**160 x 80 cm**  
**170 x 80 cm**  
**180 x 80 cm**

## Vita

**Acrílicos / Acrylic / Acrylique / АКРИЛОВЫЕ**

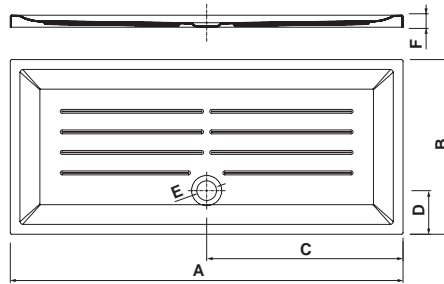

|               | A    | B   | C   | D   | E   | F  |
|---------------|------|-----|-----|-----|-----|----|
| 1000 x 800 mm | 1000 | 800 | 500 | 200 | Ø90 | 55 |
| 1100 x 800 mm | 1100 | 800 | 550 | 200 | Ø90 | 55 |
| 1200 x 800 mm | 1200 | 800 | 600 | 200 | Ø90 | 55 |
| 1300 x 800 mm | 1300 | 800 | 650 | 200 | Ø90 | 55 |
| 1400 x 800 mm | 1400 | 800 | 700 | 200 | Ø90 | 55 |
| 1500 x 800 mm | 1500 | 800 | 750 | 200 | Ø90 | 55 |
| 1600 x 800 mm | 1600 | 800 | 800 | 200 | Ø90 | 55 |
| 1700 x 800 mm | 1700 | 800 | 850 | 200 | Ø90 | 55 |
| 1800 x 800 mm | 1800 | 800 | 900 | 200 | Ø90 | 55 |

- |       |  |   |  |   |
|-------|--|---|--|---|
| 63951 | <b>VITA de 100 x 80 cm</b><br>5 cm de altura con<br>válvula de desagüe de<br>90 mm<br>Con antideslizante | <b>VITA 100 x 80 cm</b><br>Height 5 cm Includes<br>90 mm waste valve.<br>Anti-slip  | <b>Receveur de douche<br/>VITA 100 x 80 cm</b><br>Hauteur 5 cm avec<br>bonde 90 mm<br>Antidérapant.. | <b>VITA 100 x 80 cm</b><br>Высота 5 см,<br>с сифоном для душевых<br>поддонов 90 мм С<br>противоскользящим<br>покрытием. |
| 63955 | <b>VITA de 110 x 80 cm</b><br>5 cm de altura con<br>válvula de desagüe de<br>90 mm<br>Con antideslizante | <b>VITA 110 x 80 cm</b><br>Height 5 cm Includes<br>90 mm waste valve.<br>Anti-slip. | <b>Receveur de douche<br/>VITA 110 x 80 cm</b><br>Hauteur 5 cm avec<br>bonde 90 mm<br>Antidérapant.  | <b>VITA 110 x 80 cm</b><br>Высота 5 см,<br>с сифоном для душевых<br>поддонов 90 мм<br>С противоскользящим<br>покрытием. |
| 63952 | <b>VITA de 120 x 80 cm</b><br>5 cm de altura con<br>válvula de desagüe de<br>90 mm<br>Con antideslizante | <b>VITA 120 x 80 cm</b><br>Height 5 cm Includes<br>90 mm waste valve.<br>Anti-slip  | <b>Receveur de douche<br/>VITA 120 x 80 cm</b><br>Hauteur 5 cm avec<br>bonde 90 mm<br>Antidérapant.  | <b>VITA 120 x 80 cm</b><br>Высота 5 см,<br>с сифоном для душевых<br>поддонов 90 мм<br>С противоскользящим<br>покрытием. |
| 63956 | <b>VITA de 130 x 80 cm</b><br>5 cm de altura con<br>válvula de desagüe de<br>90 mm<br>Con antideslizante | <b>VITA 130 x 80 cm</b><br>Height 5 cm Includes<br>90 mm waste valve.<br>Anti-slip  | <b>Receveur de douche<br/>VITA 130 x 80 cm</b><br>Hauteur 5 cm avec<br>bonde 90 mm<br>Antidérapant.  | <b>VITA 130 x 80 cm</b><br>Высота 5 см,<br>с сифоном для душевых<br>поддонов 90 мм<br>С противоскользящим<br>покрытием. |
| 63953 | <b>VITA de 140 x 80 cm</b><br>5 cm de altura con<br>válvula de desagüe de<br>90 mm<br>Con antideslizante | <b>VITA 140 x 80 cm</b><br>Height 5 cm Includes<br>90 mm waste valve.<br>Anti-slip  | <b>Receveur de douche<br/>VITA 140 x 80 cm</b><br>Hauteur 5 cm avec<br>bonde 90 mm<br>Antidérapant.  | <b>VITA 140 x 80 cm</b><br>Высота 5 см,<br>с сифоном для душевых<br>поддонов 90 мм<br>С противоскользящим<br>покрытием. |
| 63957 | <b>VITA de 150 x 80 cm</b><br>5 cm de altura con<br>válvula de desagüe de<br>90 mm<br>Con antideslizante | <b>VITA 150 x 80 cm</b><br>Height 5 cm Includes<br>90 mm waste valve.<br>Anti-slip  | <b>Receveur de douche<br/>VITA 150 x 80 cm</b><br>Hauteur 5 cm avec<br>bonde 90 mm<br>Antidérapant.  | <b>VITA 150 x 80 cm</b><br>Высота 5 см,<br>с сифоном для душевых<br>поддонов 90 мм<br>С противоскользящим<br>покрытием. |
| 63954 | <b>VITA de 160 x 80 cm</b><br>5 cm de altura con<br>válvula de desagüe de<br>90 mm<br>Con antideslizante | <b>VITA 160 x 80 cm</b><br>Height 5 cm Includes<br>90 mm waste valve.<br>Anti-slip. | <b>Receveur de douche<br/>VITA 160 x 80 cm</b><br>Hauteur 5 cm avec<br>bonde 90 mm<br>Antidérapant.  | <b>VITA 160 x 80 cm</b><br>Высота 5 см,<br>с сифоном для душевых<br>поддонов 90 мм<br>С противоскользящим<br>покрытием. |
| 63958 | <b>VITA de 170 x 80 cm</b><br>5 cm de altura con<br>válvula de desagüe de<br>90 mm<br>Con antideslizante | <b>VITA 170 x 80 cm</b><br>Height 5 cm Includes<br>90 mm waste valve.<br>Anti-slip  | <b>Receveur de douche<br/>VITA 170 x 80 cm</b><br>Hauteur 5 cm avec<br>bonde 90 mm<br>Antidérapant.  | <b>VITA 170 x 80 cm</b><br>Высота 5 см,<br>с сифоном для душевых<br>поддонов 90 мм<br>С противоскользящим<br>покрытием  |
| 63959 | <b>VITA de 180 x 80 cm</b><br>5 cm de altura con<br>válvula de desagüe de<br>90 mm<br>Con antideslizante | <b>VITA 180 x 80 cm</b><br>Height 5 cm Includes<br>90 mm waste valve.<br>Anti-slip  | <b>Receveur de douche<br/>VITA 180 x 80 cm</b><br>Hauteur 5 cm avec<br>bonde 90 mm<br>Antidérapant.  | <b>VITA 180 x 80 cm</b><br>Высота 5 см,<br>с сифоном для душевых<br>поддонов 90 мм<br>С противоскользящим<br>покрытием. |



Platos de ducha  
**Acrílicos /  
Rectangulares**

Shower tray  
**Acrylic /  
Rectangular**

Receveurs de  
douche  
**Acrylique /  
Rectangulaires**

Душевые поддоны  
**Акриловые /  
Прямоугольные**



## Vita

**Acrílicos / Acrylic / Acrylique / АКРИЛОВЫЕ**

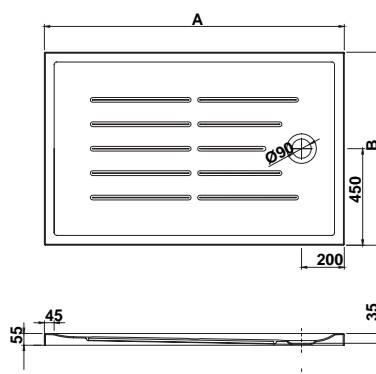

|               | A    | B   |
|---------------|------|-----|
| 1000 x 900 mm | 1000 | 900 |
| 1200 x 900 mm | 1200 | 900 |
| 1400 x 900 mm | 1400 | 900 |
| 1600 x 900 mm | 1600 | 900 |

63935 **VITA de 100 x 90 cm**  
5 cm de altura con  
válvula de desagüe  
de 90 mm  
Con antideslizante

**VITA 100 x 90 cm**  
Height 5 cm with  
90 mm waste valve.  
Anti-slip

**VITA 100 x 90 cm**  
5 cm hauteur avec  
antidérapant vidage  
de 90 mm  
Avec antidérapant

**Vita 100 x 90 cm**  
Высота 5 см, с клапаном  
слива 90 мм  
с противоскользящим  
покрытием

63936 **VITA de 120 x 90 cm**  
5 cm de altura con  
válvula de desagüe  
de 90 mm  
Con antideslizante

**VITA 120 x 90 cm**  
Height 5 cm with  
90 mm waste valve.  
Anti-slip

**Vita 120 x 90 cm**  
5 cm hauteur avec  
antidérapant vidage  
de 90 mm  
Avec antidérapant

**Vita 120 x 90 cm**  
Высота 5 см, с клапаном  
слива 90 мм  
с противоскользящим  
покрытием

63937 **VITA de 140 x 90 cm**  
5 cm de altura con  
válvula de desagüe  
de 90 mm  
Con antideslizante

**Vita 140 x 90 cm**  
Height 5 cm with  
90 mm waste valve.  
Anti-slip

**Vita 140 x 90 cm**  
5 cm hauteur avec  
antidérapant vidage  
de 90 mm  
Avec antidérapant

**Vita 140 x 90 cm**  
Высота 5 см, с клапаном  
слива 90 мм  
с противоскользящим  
покрытием

63938 **VITA de 160 x 90 cm**  
5 cm de altura con  
válvula de desagüe  
de 90 mm  
Con antideslizante

**Vita 160 x 90 cm**  
Height 5 cm with  
90 mm waste valve.  
Anti-slip

**Vita 160 x 90 cm**  
5 cm hauteur avec  
antidérapant vidage  
de 90 mm  
Avec antidérapant

**Vita 160 x 90 cm**  
Высота 5 см, с клапаном  
слива 90 мм  
с противоскользящим  
покрытием



**100 x 90 cm**  
**120 x 90 cm**  
**140 x 90 cm**  
**160 x 90 cm**



**100 x 70 cm**  
**110 x 70 cm**  
**120 x 70 cm**  
**130 x 70 cm**  
**140 x 70 cm**  
**150 x 70 cm**  
**160 x 70 cm**  
**170 x 70 cm**

## Esfera

Acrílicos / Acrylic / Acrylique / Акриловые

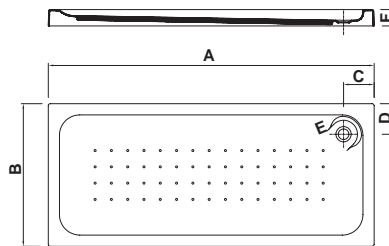

|               | A    | B   | C   | D   | E   | F  |
|---------------|------|-----|-----|-----|-----|----|
| 1000 x 700 mm | 1000 | 700 | 150 | 150 | Ø52 | 80 |
| 1100 x 700 mm | 1100 | 700 | 150 | 150 | Ø52 | 80 |
| 1200 x 700 mm | 1200 | 700 | 150 | 150 | Ø52 | 80 |
| 1300 x 700 mm | 1300 | 700 | 150 | 150 | Ø52 | 80 |
| 1400 x 700 mm | 1400 | 700 | 150 | 150 | Ø52 | 80 |
| 1500 x 700 mm | 1500 | 700 | 150 | 150 | Ø52 | 80 |
| 1600 x 700 mm | 1600 | 700 | 150 | 150 | Ø52 | 80 |
| 1700 x 700 mm | 1700 | 700 | 150 | 150 | Ø52 | 80 |

|       |  |   |   |  |
|-------|--|---|---|--|
| 63866 | <b>ESFERA de 100 x 70 cm</b><br>8 cm de altura.<br>Sin válvula de desagüe de 52 mm<br>Con antideslizante | <b>ESFERA 100 x 70 cm</b><br>8 cm height. 52 mm waste valve not included.<br>Anti-slip. | <b>Receveur de douche ESFERA 100 x 70 cm</b><br>Hauteur 8 cm Sans vidage chromé de 52 mm<br>Antidérapant. | <b>ESFERA 100 x 70 cm</b><br>Высота 8 см без сифона для душевых поддонов 52 мм<br>С противоскользящим покрытием. |
| 63830 | <b>ESFERA de 110 x 70 cm</b><br>8 cm de altura.<br>Sin válvula de desagüe de 52 mm<br>Con antideslizante | <b>ESFERA 110 x 70 cm</b><br>8 cm height. 52 mm waste valve not included.<br>Anti-slip. | <b>Receveur de douche ESFERA 110 x 70 cm</b><br>Hauteur 8 cm Sans vidage chromé de 52 mm<br>Antidérapant. | <b>ESFERA 110 x 70 cm</b><br>Высота 8 см без сифона для душевых поддонов 52 мм<br>С противоскользящим покрытием. |
| 63868 | <b>ESFERA de 120 x 70 cm</b><br>8 cm de altura.<br>Sin válvula de desagüe de 52 mm<br>Con antideslizante | <b>ESFERA 120 x 70 cm</b><br>8 cm height. 52 mm waste valve not included.<br>Anti-slip. | <b>Receveur de douche ESFERA 120 x 70 cm</b><br>Hauteur 8 cm Sans vidage chromé de 52 mm<br>Antidérapant. | <b>ESFERA 120 x 70 cm</b><br>Высота 8 см без сифона для душевых поддонов 52 мм<br>С противоскользящим покрытием. |
| 63831 | <b>ESFERA de 130 x 70 cm</b><br>8 cm de altura.<br>Sin válvula de desagüe de 52 mm<br>Con antideslizante | <b>ESFERA 130 x 70 cm</b><br>8 cm height. 52 mm waste valve not included.<br>Anti-slip. | <b>Receveur de douche ESFERA 130 x 70 cm</b><br>Hauteur 8 cm Sans vidage chromé de 52 mm<br>Antidérapant. | <b>ESFERA 130 x 70 cm</b><br>Высота 8 см без сифона для душевых поддонов 52 мм<br>С противоскользящим покрытием. |
| 63869 | <b>ESFERA de 140 x 70 cm</b><br>8 cm de altura.<br>Sin válvula de desagüe de 52 mm<br>Con antideslizante | <b>ESFERA 140 x 70 cm</b><br>8 cm height. 52 mm waste valve not included.<br>Anti-slip. | <b>Receveur de douche ESFERA 140 x 70 cm</b><br>Hauteur 8 cm Sans vidage chromé de 52 mm<br>Antidérapant. | <b>ESFERA 140 x 70 cm</b><br>Высота 8 см без сифона для душевых поддонов 52 мм<br>С противоскользящим покрытием. |
| 63832 | <b>ESFERA de 150 x 70 cm</b><br>8 cm de altura.<br>Sin válvula de desagüe de 52 mm<br>Con antideslizante | <b>ESFERA 150 x 70 cm</b><br>8 cm height. 52 mm waste valve not included.<br>Anti-slip. | <b>Receveur de douche ESFERA 150 x 70 cm</b><br>Hauteur 8 cm Sans vidage chromé de 52 mm<br>Antidérapant. | <b>ESFERA 150 x 70 cm</b><br>Высота 8 см без сифона для душевых поддонов 52 мм<br>С противоскользящим покрытием. |
| 63877 | <b>ESFERA de 160 x 70 cm</b><br>8 cm de altura.<br>Sin válvula de desagüe de 52 mm<br>Con antideslizante | <b>ESFERA 160 x 70 cm</b><br>8 cm height. 52 mm waste valve not included.<br>Anti-slip. | <b>Receveur de douche ESFERA 160 x 70 cm</b><br>Hauteur 8 cm Sans vidage chromé de 52 mm<br>Antidérapant. | <b>ESFERA 160 x 70 cm</b><br>Высота 8 см без сифона для душевых поддонов 52 мм<br>С противоскользящим покрытием. |
| 63833 | <b>ESFERA de 170 x 70 cm</b><br>8 cm de altura.<br>Sin válvula de desagüe de 52 mm<br>Con antideslizante | <b>ESFERA 170 x 70 cm</b><br>8 cm height. 52 mm waste valve not included.<br>Anti-slip. | <b>Receveur de douche ESFERA 170 x 70 cm</b><br>Hauteur 8 cm Sans vidage chromé de 52 mm<br>Antidérapant. | <b>ESFERA 170 x 70 cm</b><br>Высота 8 см без сифона для душевых поддонов 52 мм<br>С противоскользящим покрытием. |
|       | <b>Válvula de desagüe de 52 mm para platos ESFERA</b>  | <b>Chromed waste valve 52 mm for ESFERA shower trays</b>                                | <b>Vidage chromé de 52 mm pour receveurs ESFERA</b>   | <b>Хромированный сифон для душевых поддонов ESFERA 52 мм</b>   |

Ref. 50619

Ref. 50619

Ref. 50619

Ref. 50619

## Elba

**Acrílicos / Acrylic / Acrylique / Акриловые**



**90 x 75 cm**  
**100 x 80 cm**  
**120 x 80 cm**  
**140 x 80 cm**

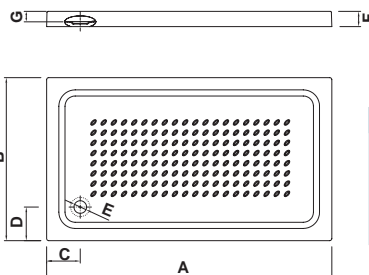

|               | A    | B   | C   | D   | E   | F  | G  |
|---------------|------|-----|-----|-----|-----|----|----|
| 900 x 750 mm  | 900  | 750 | 166 | 166 | Ø62 | 75 | 50 |
| 1000 x 800 mm | 1000 | 800 | 165 | 165 | Ø62 | 75 | 50 |
| 1200 x 800 mm | 1200 | 800 | 165 | 165 | Ø62 | 75 | 50 |
| 1400 x 800 mm | 1400 | 800 | 165 | 165 | Ø62 | 75 | 50 |

|       |   |  |  |   |
|-------|---|--|--|---|
| 63845 | <b>ELBA de 90 x 75 cm</b><br>7,5 cm de altura<br>Sin válvula de desagüe de 62 mm<br>Con antideslizante  | <b>ELBA 90 x 75 cm</b><br>Height 7,5 cm<br>Without 62 mm waste valve.<br>Anti-slip.  | <b>ELBA 90 x 75 cm</b><br>Hauteur 7,5 cm<br>Sans vidage chromé de 62 mm<br>Antidérapant  | <b>ELBA 90 x 75 cm</b><br>Высота 7,5 см<br>Без сифона для душевых поддонов 62 мм<br>С противоскользящим покрытием.  |
| 63849 | <b>ELBA de 100 x 80 cm</b><br>7,5 cm de altura<br>Sin válvula de desagüe de 62 mm<br>Con antideslizante | <b>ELBA 100 x 80 cm</b><br>Height 7,5 cm<br>Without 62 mm waste valve.<br>Anti-slip. | <b>ELBA 100 x 80 cm</b><br>Hauteur 7,5 cm<br>Sans vidage chromé de 62 mm<br>Antidérapant | <b>ELBA 100 x 80 cm</b><br>Высота 7,5 см<br>Без сифона для душевых поддонов 62 мм<br>С противоскользящим покрытием. |
| 63851 | <b>ELBA de 120 x 80 cm</b><br>7,5 cm de altura<br>Sin válvula de desagüe de 62 mm<br>Con antideslizante | <b>ELBA 120 x 80 cm</b><br>Height 7,5 cm<br>Without 62 mm waste valve.<br>Anti-slip. | <b>ELBA 120 x 80 cm</b><br>Hauteur 7,5 cm<br>Sans vidage chromé de 62 mm<br>Antidérapant | <b>ELBA 120 x 80 cm</b><br>Высота 7,5 см<br>Без сифона для душевых поддонов 62 мм<br>С противоскользящим покрытием. |
| 63853 | <b>ELBA de 140 x 80 cm</b><br>7,5 cm de altura<br>Sin válvula de desagüe de 62 mm<br>Con antideslizante | <b>ELBA 140 x 80 cm</b><br>Height 7,5 cm<br>Without 62 mm waste valve.<br>Anti-slip. | <b>ELBA 140 x 80 cm</b><br>Hauteur 7,5 cm<br>Sans vidage chromé de 62 mm<br>Antidérapant | <b>ELBA 140 x 80 cm</b><br>Высота 7,5 см<br>Без сифона для душевых поддонов 62 мм<br>С противоскользящим покрытием. |

**Válvula de desagüe cromada de 62 mm**

**Chromed drain valve 62 mm**

**Vidage chromé de 62 mm**

**клапан слива на 62 мм**

Ref. 68029

Ref. 68029

Ref. 68029

Ref. 68029



# gala-drain

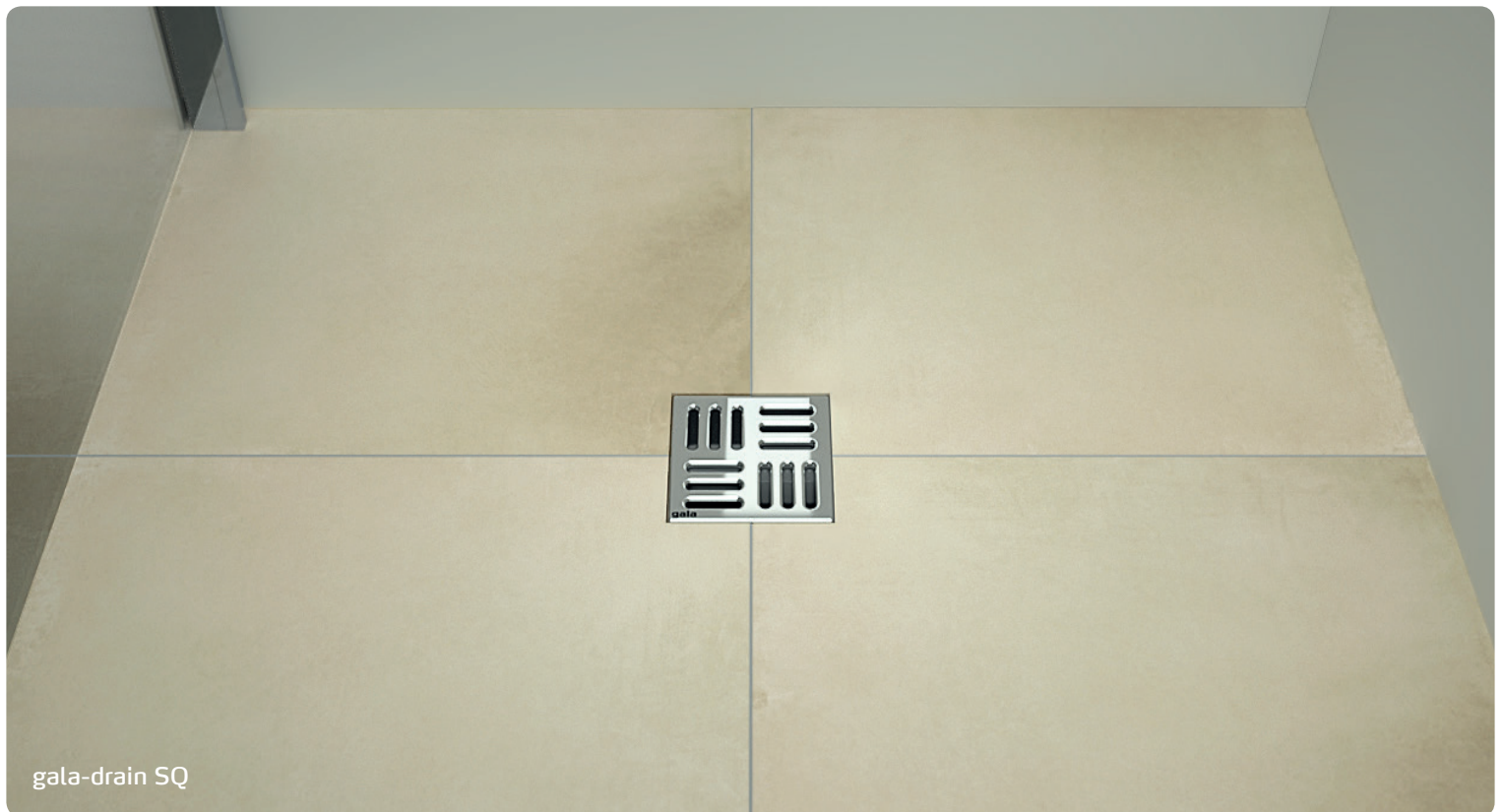





# 11

**INTRODUCCIÓN**  
INTRODUCTION  
INTRODUCTION  
ОГЛАВЛЕНИЕ

**392.**

**MAMPARAS**  
ENCLOSURES  
PAROIS DE DOUCHE  
ДУШЕВЫЕ ДВЕРИ

**396.** Walk-in N

**402.** Step

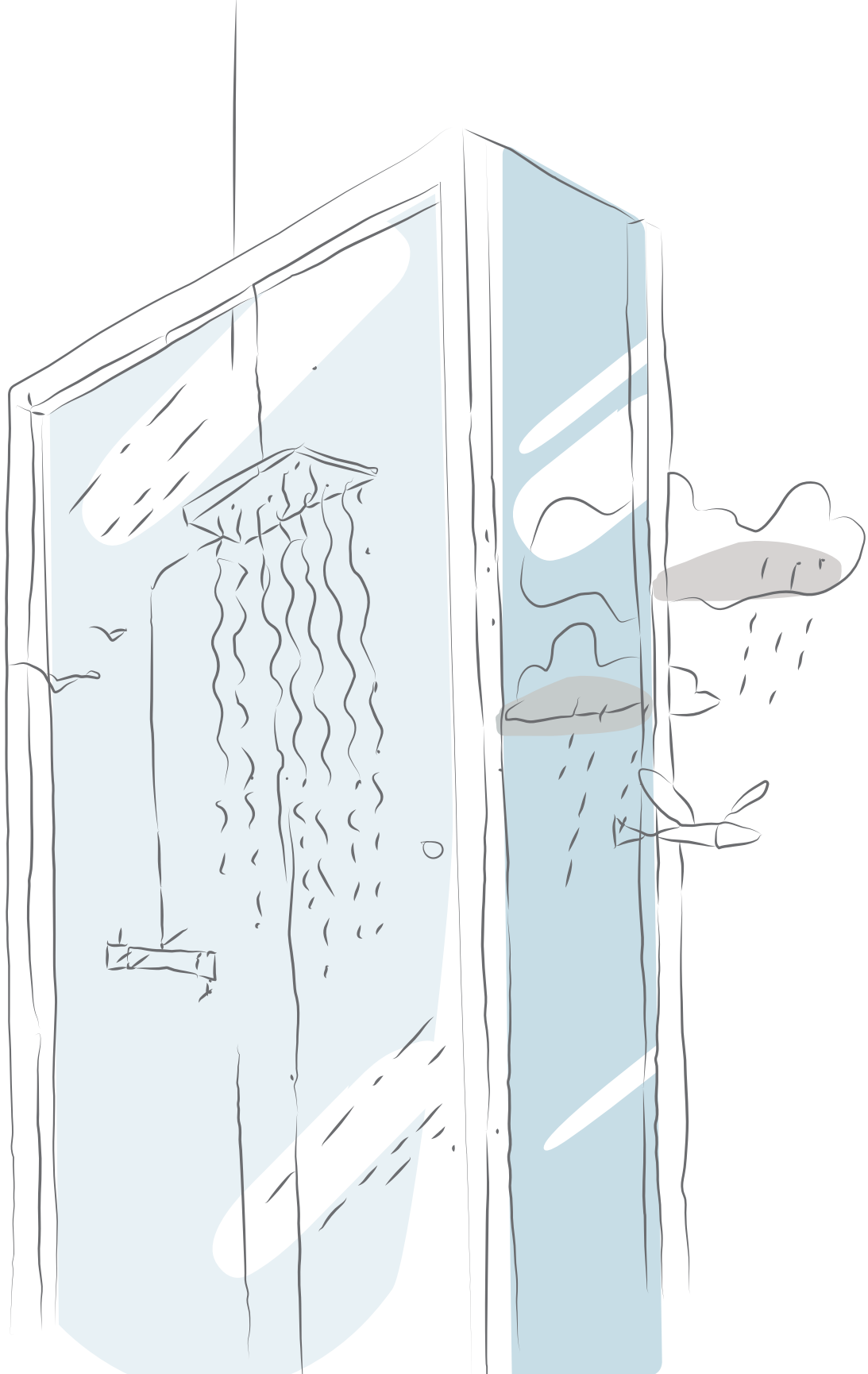

ENCLOSURES  
PAROIS DE DOUCHE  
ДУШЕВЫЕ ДВЕРИ

# мампарас

# Walk-in N

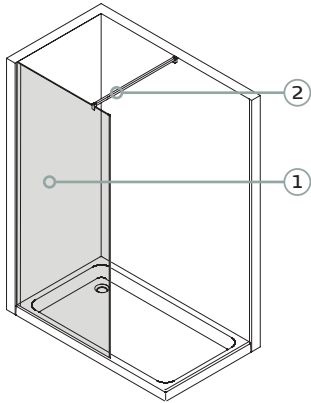

|   | MODELO 1        | MODEL 1          | MODÈLE 1                      | МОДЕЛЬ 1                      |
|---|-----------------|------------------|-------------------------------|-------------------------------|
| ① | Frontal fijo    | Fixed front      | Frontal fixe                  | Фиксированная передняя панель |
| ② | Tirante a pared | Overhead support | Barre de stabilisation murale | Установочный профиль          |

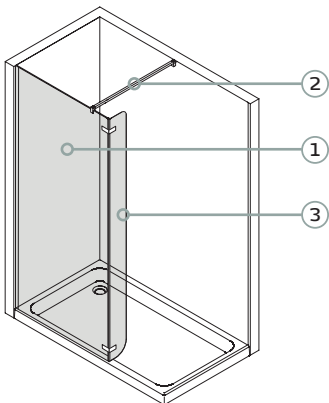

|   | MODELO 2        | MODEL 2          | MODÈLE 2                      | МОДЕЛЬ 2                      |
|---|-----------------|------------------|-------------------------------|-------------------------------|
| ① | Frontal fijo    | Fixed front      | Frontal fixe                  | Фиксированная передняя панель |
| ② | Tirante a pared | Overhead support | Barre de stabilisation murale | Установочный профиль          |
| ③ | Puerta          | Door             | Porte                         | дверью                        |

Mano derecha  
Right hand  
À droite  
Правая дверь

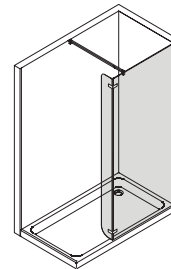

Mano izquierda  
Left hand  
À gauche  
Левая дверь

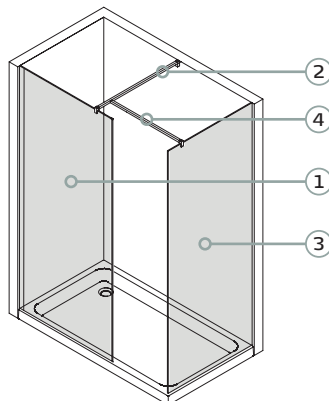
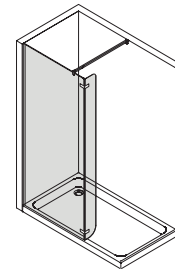

|   | MODELO 3        | MODEL 3          | MODÈLE 3                        | МОДЕЛЬ 3                      |
|---|-----------------|------------------|---------------------------------|-------------------------------|
| ① | Frontal fijo    | Fixed front      | Frontal fixe                    | Фиксированная передняя панель |
| ② | Tirante a pared | Overhead support | Barre de stabilisation murale   | Установочный профиль          |
| ③ | Lateral fijo    | Fixed side       | Latéral fixe                    | дверью                        |
| ④ | Tirante lateral | Side support     | Barre de stabilisation latérale | Боковой крепеж                |





Cristales templados de seguridad.  
Perfilería en aluminio anodizado con acabado en plata brillo

Tempered safety glass.  
Anodized aluminium frame with gloss silver finish.

Verres trempés de sécurité.  
Profils en aluminium anodisé finition en argent brillant.

Стекло прозрачное.  
Каркас из анодированного алюминия с отделкой серебристого блеска.

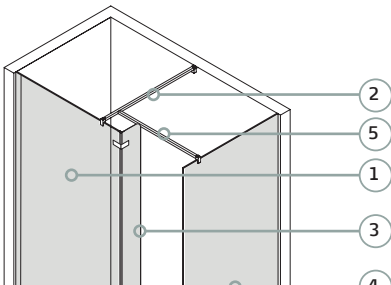

|   | MODELO 4          | MODEL 4          | MODÈLE 4                        | МОДЕЛЬ 4                      |
|---|-------------------|------------------|---------------------------------|-------------------------------|
|  | ① Frontal fijo    | Fixed front      | Frontal fixe                    | Фиксированная передняя панель |
|   | ② Tirante a pared | Overhead support | Barre de stabilisation murale   | Установочный профиль          |
|   | ③ Puerta          | Door             | Porte                           | дверью                        |
|   | ④ Lateral fijo    | Latéral fixe     | Latéral fixe                    | Неподвижная боковая панель    |
|   | ⑤ Tirante lateral | Side support     | Barre de stabilisation latérale | Боковой крепеж                |

Mano derecha  
Right hand  
À droite  
Правая дверь

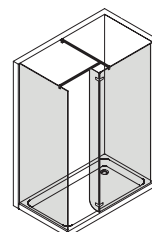

Mano izquierda  
Left hand  
À gauche  
Левая дверь

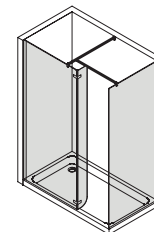

## Step

Guía rápida | Quick guide | Guide pratique | Быстрый поиск

| Ubicación<br>Location<br>Emplacement<br>Расположение | Medida<br>Measurement<br>Mesure<br>Размеры<br><br>(cm) | Referencia Mampara<br>Enclosure Reference<br>Référence Paroi<br>Артикул Душевые двери | Tamaño Nominal<br>Nominal Size<br>Taille Nominale<br>Номинальный размер | Tolerancia<br>Tolerance<br>Tolérance<br>Допуск<br><br>Min / Max<br>Мин. размер / Макс. | Dimensiones con perfil<br>extra<br>Dimensions including frame<br>Dimensions avec profil<br>Extra<br><br>Габариты с профилем<br><br>Min / Max<br>Мин. размер / Макс. |  | Altura<br>Height<br>Hauteur<br>Высота<br><br>(mm) | Apertura<br>Opening<br>Ouverture<br>Проем<br><br>W |
|--|--|---|---|--|---|--|---|--|
|--|--|---|---|--|---|--|---|--|

## 2 PAREDES / 2 WALLS / 2 MURS / МЕЖДУ 2 СТЕН

## ANGULAR / CORNER / ANGULAIRE / УГЛОВАЯ



|           |       |                    |        |        |        |         |         |        |
|-----------|-------|--------------------|--------|--------|--------|---------|---------|--------|
| 80 X 80   | 89026 | 800 x 800 x 1950   | 770 mm | 795 mm | 795 mm | 845 mm  | 1950 mm | 470 mm |
| 90 X 90   | 89028 | 900 x 900 x 1950   | 870 mm | 895 mm | 895 mm | 945 mm  | 1950 mm | 470 mm |
| 100 X 100 | 89100 | 1000 x 1000 x 1950 | 970 mm | 995 mm | 995 mm | 1045 mm | 1950 mm | 470 mm |

## CUADRADA / SQUARE / CARRÉ / КВАДРАТНАЯ

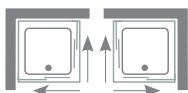

|           |       |                    |        |        |        |         |         |        |
|-----------|-------|--------------------|--------|--------|--------|---------|---------|--------|
| 70 X 70   | 89025 | 700 x 700 x 1950   | 670 mm | 695 mm | 695 mm | 745 mm  | 1950 mm | 300 mm |
| 80 X 80   | 89027 | 800 x 800 x 1950   | 770 mm | 795 mm | 795 mm | 845 mm  | 1950 mm | 370 mm |
| 90 X 90   | 89029 | 900 x 900 x 1950   | 870 mm | 895 mm | 895 mm | 945 mm  | 1950 mm | 440 mm |
| 100 X 100 | 89033 | 1000 x 1000 x 1950 | 970 mm | 995 mm | 995 mm | 1045 mm | 1950 mm | 510 mm |

## RECTANGULAR / RECTANGULAR / RECTANGULAIRE / ПРЯМОУГОЛЬНАЯ



|          |       |                   |                   |                   |                   |                   |         |        |
|----------|-------|-------------------|-------------------|-------------------|-------------------|-------------------|---------|--------|
| 90 X 72  | 89101 | 720 x 900 x 1950  | 690 mm<br>870 mm  | 715 mm<br>895 mm  | 715 mm<br>895 mm  | 760 mm<br>945 mm  | 1950 mm | 380 mm |
| 90 X 75  | 89102 | 750 x 900 x 1950  | 720 mm<br>870 mm  | 745 mm<br>895 mm  | 745 mm<br>895 mm  | 795 mm<br>945 mm  | 1950 mm | 390 mm |
| 100 X 70 | 89030 | 700 x 1000 x 1950 | 670 mm<br>970 mm  | 695 mm<br>995 mm  | 695 mm<br>995 mm  | 745 mm<br>1045 mm | 1950 mm | 420 mm |
| 120 X 70 | 89034 | 700 x 1200 x 1950 | 670 mm<br>1170 mm | 695 mm<br>1195 mm | 695 mm<br>1195 mm | 745 mm<br>1245 mm | 1950 mm | 510 mm |
| 140 X 70 | 89103 | 700 x 1400 x 1950 | 670 mm<br>1370 mm | 695 mm<br>1395 mm | 695 mm<br>1395 mm | 745 mm<br>1445 mm | 1950 mm | 600 mm |
| 160 X 70 | 89104 | 700 x 1600 x 1950 | 670 mm<br>1570 mm | 695 mm<br>1595 mm | 695 mm<br>1595 mm | 745 mm<br>1645 mm | 1950 mm | 620 mm |
| 170 X 70 | 89105 | 700 x 1700 x 1950 | 670 mm<br>1670 mm | 695 mm<br>1695 mm | 695 mm<br>1695 mm | 745 mm<br>1745 mm | 1950 mm | 620 mm |
| 100 X 80 | 89032 | 800 x 1000 x 1950 | 770 mm<br>970 mm  | 795 mm<br>995 mm  | 795 mm<br>995 mm  | 845 mm<br>1045 mm | 1950 mm | 450 mm |
| 110 X 80 | 89106 | 800 x 1100 x 1950 | 770 mm<br>1070 mm | 795 mm<br>1095 mm | 795 mm<br>1095 mm | 845 mm<br>1145 mm | 1950 mm | 485 mm |
| 120 X 80 | 89036 | 800 x 1200 x 1950 | 770 mm<br>1170 mm | 795 mm<br>1195 mm | 795 mm<br>1195 mm | 845 mm<br>1245 mm | 1950 mm | 530 mm |
| 130 X 80 | 89107 | 800 x 1300 x 1950 | 770 mm<br>1270 mm | 795 mm<br>1295 mm | 795 mm<br>1295 mm | 845 mm<br>1345 mm | 1950 mm | 570 mm |
| 140 X 80 | 89108 | 800 x 1400 x 1950 | 770 mm<br>1370 mm | 795 mm<br>1395 mm | 795 mm<br>1395 mm | 845 mm<br>1445 mm | 1950 mm | 620 mm |
| 150 X 80 | 89109 | 800 x 1500 x 1950 | 770 mm<br>1470 mm | 795 mm<br>1495 mm | 795 mm<br>1495 mm | 845 mm<br>1545 mm | 1950 mm | 630 mm |
| 160 X 80 | 89110 | 800 x 1600 x 1950 | 770 mm<br>1570 mm | 795 mm<br>1595 mm | 795 mm<br>1595 mm | 845 mm<br>1645 mm | 1950 mm | 630 mm |
| 170 X 80 | 89111 | 800 x 1700 x 1950 | 770 mm<br>1670 mm | 795 mm<br>1695 mm | 795 mm<br>1695 mm | 845 mm<br>1745 mm | 1950 mm | 630 mm |
| 180 X 80 | 89038 | 800 x 1800 x 1950 | 770 mm<br>1770 mm | 795 mm<br>1795 mm | 795 mm<br>1795 mm | 845 mm<br>1845 mm | 1950 mm | 630 mm |

| Ubicación<br>Location<br>Emplacement<br>Расположение | Medida<br>Measurement<br>Mesure<br>Размеры<br><br>(cm) | Referencia Mampara<br>Enclosure Reference<br>Référence Paroi<br>Артикул Душевые двери | Tamaño Nominal<br>Nominal Size<br>Taille Nominale<br>Номинальный размер | Tolerancia<br>Tolerance<br>Tolérance<br>Допуск<br><br>Min / Max<br>Мин. размер / Макс. | Dimensiones con perfil<br>extra<br>Dimensions including frame<br>Dimensions avec profil<br>Extra<br>Габариты с профилем<br>Min / Max<br>Мин. размер / Макс. | Altura<br>Height<br>Hauteur<br>Высота<br>(mm) | Apertura<br>Opening<br>Ouverture<br>Проем<br>(mm) |
|--|--|---|---|--|---|---|---|
|--|--|---|---|--|---|---|---|

### 3 PAREDES / 3 WALLS / 3 MURS / МЕЖДУ 3 СТЕН



| RECTANGULAR (2 hojas) / RECTANGULAR (2 panels) / RECTANGULAIRE (2 volets) / ПРЯМОУГОЛЬНАЯ (двухэлементные) |       |             |         |         |         |         |         |        |  |
|--|-------|-------------|---------|---------|---------|---------|---------|--------|--|
| 100  | 89045 | 1000 x 1950 | 960 mm  | 1010 mm | 1010 mm | 1060 mm | 1950 mm | 370 mm |  |
| 110  | 89046 | 1100 x 1950 | 1060 mm | 1110 mm | 1110 mm | 1160 mm | 1950 mm | 420 mm |  |
| 120  | 89047 | 1200 x 1950 | 1160 mm | 1210 mm | 1210 mm | 1260 mm | 1950 mm | 470 mm |  |
| 130  | 89048 | 1300 x 1950 | 1260 mm | 1310 mm | 1310 mm | 1360 mm | 1950 mm | 520 mm |  |
| 140  | 89049 | 1400 x 1950 | 1360 mm | 1410 mm | 1410 mm | 1460 mm | 1950 mm | 570 mm |  |
| 150  | 89050 | 1500 x 1950 | 1460 mm | 1510 mm | 1510 mm | 1560 mm | 1950 mm | 590 mm |  |
| 160  | 89051 | 1600 x 1950 | 1560 mm | 1610 mm | 1610 mm | 1660 mm | 1950 mm | 590 mm |  |



| RECTANGULAR (4 hojas) / RECTANGULAR (4 panels) / RECTANGULAIRE (4 volets) / ПРЯМОУГОЛЬНАЯ (четырёхэлементные) |       |             |         |         |         |         |         |        |  |
|---|-------|-------------|---------|---------|---------|---------|---------|--------|--|
| 160   | 89052 | 1600 x 1950 | 1560 mm | 1610 mm | 1610 mm | 1660 mm | 1950 mm | 610 mm |  |
| 170   | 89053 | 1700 x 1950 | 1660 mm | 1710 mm | 1710 mm | 1760 mm | 1950 mm | 660 mm |  |
| 180   | 89054 | 1800 x 1950 | 1760 mm | 1810 mm | 1810 mm | 1860 mm | 1950 mm | 710 mm |  |

### PARA BAÑERA / FOR BATH / POUR BAIGNOIRE / ДЛЯ ВАННЫ



| BAÑERAS / BATHS / BAIGNOIRES / ВАННЫ |       |             |  |  |  |  |         |  |  |
|--------------------------------------|-------|-------------|--|--|--|--|---------|--|--|
| 90 X 150                             | 89057 | 900 x 1500  |  |  |  |  | 1500 mm |  |  |
| 120 X 150                            | 89058 | 1200 x 1500 |  |  |  |  | 1500 mm |  |  |



GALA proporciona a todas sus mamparas una garantía de 2 años. Cumplimiento normativa UNE-EN:14428:2005 / GALA enclosures are guaranteed for 2 years. Conforms to UNE-EN:14428:2005 / GALA offre sur toutes ses parois de douche une garantie de 2 ans. Conforme à la norme: UNE-EN: 14428:2005 / Гарантия GALA на душевые двери 10 лет. Отвечает требованиям UNE-EN:14428:2005

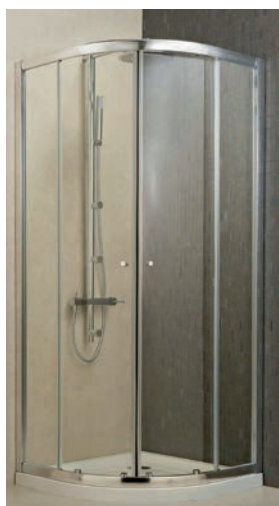





# Walk-in N

Transparencia a medida

Tailor-made clearness

Transparence personnalisée

Прозрачность под заказ





#### CARACTERÍSTICAS TÉCNICAS

- Transparencia y visibilidad total.
- Estética elegante y minimalista.
- Cristales templados de seguridad de 6 mm en todas las hojas.
- Tirantes superiores y perfil a pared en aluminio anodizado con acabado en plata brillo.
- Puerta abatible 180° (opcional).
- Cristal frontal (versión 1 y 3) y lateral reversibles.
- Cumplimiento normativa: UNE-EN: 14428:2005.
- Altura 200 cm

#### CHARACTERISTICS

- Total visibility and transparency.
- Elegant and minimalistic aesthetics.
- 6 mm tempered safety glass on all panels.
- Overhead supports and profile to wall in anodized aluminium with glossy silver finish.
- 180° folding door (optional).
- Reversible front glass (1 and 3 versions) and side glass.
- Conforms to UNE-EN: 14428:2005.
- Height 200 cm

#### CARACTÉRISTIQUES

- Transparence et visibilité totales.
- Esthétique élégante et minimaliste.
- Verres trempés de sécurité de 6 mm sur tous les volets.
- Barres de stabilisation supérieures et profil mural en aluminium anodisé avec finition en argent brillant.
- Porte abatible 180° (optionnel).
- Verre frontal (Versions 1 et 3) et latéral réversibles.
- Conforme à la norme: UNE-EN: 14428:2005.
- Hauteur: 200 cm

#### ТЕХНИЧЕСКИЕ ХАРАКТЕРИСТИКИ

- Полная прозрачность и видимость.
- Элегантная и минималистская эстетика.
- Закаленное безопасное стекло толщиной 6 мм на всех створках.
- Верхний крепеж к стене и каркас из анодированного алюминия с отделкой серебристого блеска.
- Дверь распашная на 180° (по желанию).
- Фронтальные (Модели 1 и 3) и боковые стекла с возможностью перевешивания.
- Соблюдение стандартов: UNE-EN: 14428:2005
- Высота 200 см.

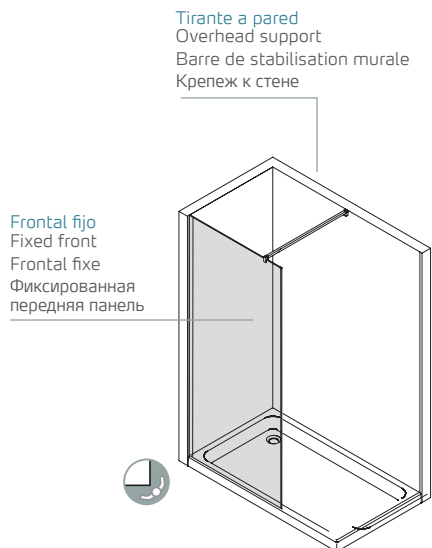

|       | MODELO 1                            | MODEL 1                             | MODÈLE 1  | МОДЕЛЬ 1  |
|-------|-------------------------------------|-------------------------------------|---|---|
|       | + Frontal fijo<br>+ Tirante a pared | + Fixed front<br>+ Overhead support | + Frontal fixe<br>+ Barre de stabilisation murale | + Фронтальная фиксированная перегородка<br>+ Крепеж к стене |
| 89260 | Frontal fijo de 70 cm               | 70 cm fixed front                   | Frontal fixe de 70 cm                             | Фиксированная фронтальная панель 70 cm                      |
| 89261 | Frontal fijo de 80 cm               | 80 cm fixed front                   | Frontal fixe de 80 cm                             | Фиксированная фронтальная панель 80 cm                      |
| 89262 | Frontal fijo de 90 cm               | 90 cm fixed front                   | Frontal fixe de 90 cm                             | Фиксированная фронтальная панель 90 cm                      |
| 89263 | Frontal fijo de 100 cm              | 100 cm fixed front                  | Frontal fixe de 100 cm                            | Фиксированная фронтальная панель 100 cm                     |
| 89264 | Frontal fijo de 110 cm              | 110 cm fixed front                  | Frontal fixe de 110 cm                            | Фиксированная фронтальная панель 110 cm                     |
| 89265 | Frontal fijo de 120 cm              | 120 cm fixed front                  | Frontal fixe de 120 cm                            | Фиксированная фронтальная панель 120 cm                     |

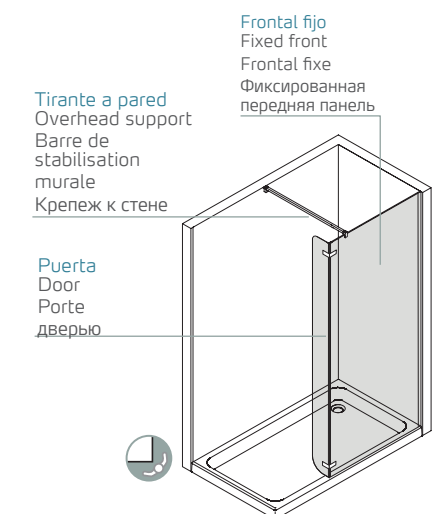

|       | MODELO 2<br>Mano derecha   | MODEL 2<br>Right hand  | MODÈLE 2<br>À droite  | МОДЕЛЬ 2<br>Правая дверь   |
|-------|--|--|---|--|
|       | + Frontal fijo<br>+ Tirante a pared<br>+ Puerta abatible 180°<br>de 25 cm (mano derecha) | + Fixed front<br>+ Overhead support<br>+ 180° folding door<br>25 cm (right hand) | + Frontal fixe<br>+ Barre de stabilisation murale<br>+ Porte abatible 180°<br>de 25 cm (à droite) | + Фронтальная фиксированная перегородка<br>+ Крепеж к стене<br>+ Распашная на 180°<br>дверь 25 cm (правая дверь) |
| 89270 | Frontal fijo de 70 cm  | 70 cm fixed front  | Frontal fixe de 70 cm   | Фиксированная фронтальная панель 70 cm   |
| 89271 | Frontal fijo de 80 cm  | 80 cm fixed front  | Frontal fixe de 80 cm   | Фиксированная фронтальная панель 80 cm   |
| 89272 | Frontal fijo de 90 cm  | 90 cm fixed front  | Frontal fixe de 90 cm   | Фиксированная фронтальная панель 90 cm   |
| 89273 | Frontal fijo de 100 cm   | 100 cm fixed front   | Frontal fixe de 100 cm  | Фиксированная фронтальная панель 100 cm  |
| 89274 | Frontal fijo de 110 cm   | 110 cm fixed front   | Frontal fixe de 110 cm  | Фиксированная фронтальная панель 110 cm  |
| 89275 | Frontal fijo de 120 cm   | 120 cm fixed front   | Frontal fixe de 120 cm  | Фиксированная фронтальная панель 120 cm  |

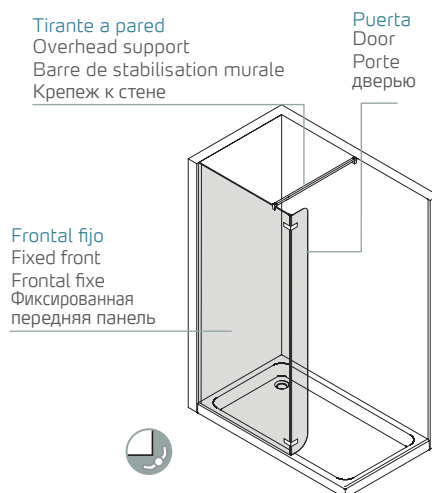

|       | MODELO 2<br>Mano izquierda   | MODEL 2<br>Left hand  | MODÈLE 2<br>À gauche  | МОДЕЛЬ 2<br>Левая дверь  |
|-------|--|---|---|--|
|       | + Frontal fijo<br>+ Tirante a pared<br>+ Puerta abatible 180°<br>de 25 cm (mano izquierda) | + Fixed front<br>+ Overhead support<br>+ 180° folding door<br>25 cm (left hand) | + Frontal fixe<br>+ Barre de stabilisation murale<br>+ Porte abatible 180°<br>de 25 cm (à gauche) | + Фронтальная фиксированная перегородка<br>+ Крепеж к стене<br>+ Распашная на 180°<br>дверь 25 cm (правая дверь) |
| 89280 | Frontal fijo de 70 cm  | 70 cm fixed front   | Frontal fixe de 70 cm   | Фиксированная фронтальная панель 70 cm   |
| 89281 | Frontal fijo de 80 cm  | 80 cm fixed front   | Frontal fixe de 80 cm   | Фиксированная фронтальная панель 80 cm   |
| 89282 | Frontal fijo de 90 cm  | 90 cm fixed front   | Frontal fixe de 90 cm   | Фиксированная фронтальная панель 90 cm   |
| 89283 | Frontal fijo de 100 cm   | 100 cm fixed front  | Frontal fixe de 100 cm  | Фиксированная фронтальная панель 100 cm  |
| 89284 | Frontal fijo de 110 cm   | 110 cm fixed front  | Frontal fixe de 110 cm  | Фиксированная фронтальная панель 110 cm  |
| 89285 | Frontal fijo de 120 cm   | 120 cm fixed front  | Frontal fixe de 120 cm  | Фиксированная фронтальная панель 120 cm  |



Tirante lateral  
Side support  
Barre de stabilisation latérale  
Боковой крепеж

Tirante a pared  
Overhead support  
Barre de stabilisation murale  
Крепеж к стене

Frontal fijo  
Fixed front  
Frontal fixe  
Фиксированная передняя панель

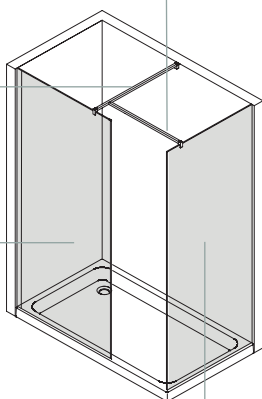

Lateral fijo  
Fixed side  
Latéral fixe  
Неподвижная боковая панель



|       | MODELO 3<br>Mano izquierda          | MODEL 3<br>Left hand                | MODÈLE 3<br>À gauche                                | МОДЕЛЬ 3<br>Левая дверь                                     |
|-------|-------------------------------------|-------------------------------------|---|---|
|       | + Frontal fijo<br>+ Tirante a pared | + Fixed front<br>+ Overhead support | + Frontal fixe<br>+ Barre de stabilisation murale   | + Фронтальная фиксированная перегородка<br>+ Крепеж к стене |
| 89260 | Frontal fijo de 70 cm               | 70 cm fixed front                   | Frontal fixe de 70 cm                               | Фиксированная фронтальная панель 70 см                      |
| 89261 | Frontal fijo de 80 cm               | 80 cm fixed front                   | Frontal fixe de 80 cm                               | Фиксированная фронтальная панель 80 см                      |
| 89262 | Frontal fijo de 90 cm               | 90 cm fixed front                   | Frontal fixe de 90 cm                               | Фиксированная фронтальная панель 90 см                      |
| 89263 | Frontal fijo de 100 cm              | 100 cm fixed front                  | Frontal fixe de 100 cm                              | Фиксированная фронтальная панель 100 см                     |
| 89264 | Frontal fijo de 110 cm              | 110 cm fixed front                  | Frontal fixe de 110 cm                              | Фиксированная фронтальная панель 110 см                     |
| 89265 | Frontal fijo de 120 cm              | 120 cm fixed front                  | Frontal fixe de 120 cm                              | Фиксированная фронтальная панель 120 см                     |
|       | + Lateral fijo<br>+ Tirante lateral | + Fixed side<br>+ Side support      | + Latéral fixe<br>+ Barre de stabilisation latérale | + неподвижная боковая панель<br>+ Боковой крепеж            |
| 89290 | Lateral fijo de 70 cm               | Fixed side 70 cm                    | Latéral fixe de 70 cm                               | неподвижная боковая панель 70 см                            |
| 89291 | Lateral fijo de 80 cm               | Fixed side 80 cm                    | Latéral fixe de 80 cm                               | неподвижная боковая панель 80 см                            |
| 89292 | Lateral fijo de 90 cm               | Fixed side 90 cm                    | Latéral fixe de 90 cm                               | неподвижная боковая панель 90 см                            |

MODELO 4  
Mano derecha

+ Frontal fijo  
+ Tirante a pared  
+ Puerta abatible 180°  
de 25 cm (mano derecha)

MODEL 4  
Right hand

+ Fixed front  
+ Overhead support  
+ 180° folding door  
25 cm (right hand)

MODÈLE 4  
À droite

+ Frontal fixe  
+ Barre de stabilisation murale  
+ Porte abatible 180°  
de 25 cm (à droite)

МОДЕЛЬ 4  
Правая дверь

+ Фронтальная фиксированная перегородка  
+ Крепеж к стене  
+ Распашная на 180°  
дверь 25 см (правая дверь)

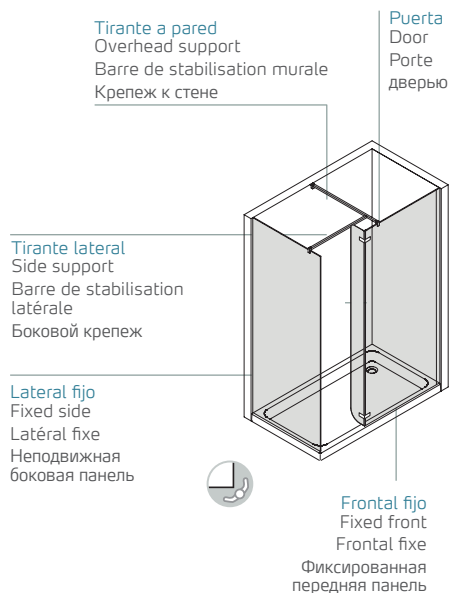

|       |                        |                    |                        |   |
|-------|------------------------|--------------------|------------------------|---|
| 89270 | Frontal fijo de 70 cm  | 70 cm fixed front  | Frontal fixe de 70 cm  | Фиксированная фронтальная панель 70 см  |
| 89271 | Frontal fijo de 80 cm  | 80 cm fixed front  | Frontal fixe de 80 cm  | Фиксированная фронтальная панель 80 см  |
| 89272 | Frontal fijo de 90 cm  | 90 cm fixed front  | Frontal fixe de 90 cm  | Фиксированная фронтальная панель 90 см  |
| 89273 | Frontal fijo de 100 cm | 100 cm fixed front | Frontal fixe de 100 cm | Фиксированная фронтальная панель 100 см |
| 89274 | Frontal fijo de 110 cm | 110 cm fixed front | Frontal fixe de 110 cm | Фиксированная фронтальная панель 110 см |
| 89275 | Frontal fijo de 120 cm | 120 cm fixed front | Frontal fixe de 120 cm | Фиксированная фронтальная панель 120 см |

+ Lateral fijo  
+ Tirante lateral

+ Fixed side  
+ Side support

+ Latéral fixe  
+ Barre de stabilisation latérale

+ Неподвижная боковая панель  
+ Боковой крепеж

|       |                       |                  |                       |                                  |
|-------|-----------------------|------------------|-----------------------|----------------------------------|
| 89290 | Lateral fijo de 70 cm | Fixed side 70 cm | Latéral fixe de 70 cm | неподвижная боковая панель 70 см |
| 89291 | Lateral fijo de 80 cm | Fixed side 80 cm | Latéral fixe de 80 cm | неподвижная боковая панель 80 см |
| 89292 | Lateral fijo de 90 cm | Fixed side 90 cm | Latéral fixe de 90 cm | неподвижная боковая панель 90 см |

MODELO 4  
Mano izquierda

+ Frontal fijo  
+ Tirante a pared  
+ Puerta abatible 180°  
de 25 cm (mano izquierda)

MODEL 4  
Left hand

+ Fixed front  
+ Overhead support  
+ 180° folding door  
25 cm (left hand)

MODÈLE 4  
À gauche

+ Frontal fixe  
+ Barre de stabilisation murale  
+ Porte abatible 180°  
de 25 cm (à gauche)

МОДЕЛЬ 4  
Левая дверь

+ Фронтальная фиксированная перегородка  
+ Крепеж к стене  
+ Распашная на 180°  
дверь 25 см (правая дверь)

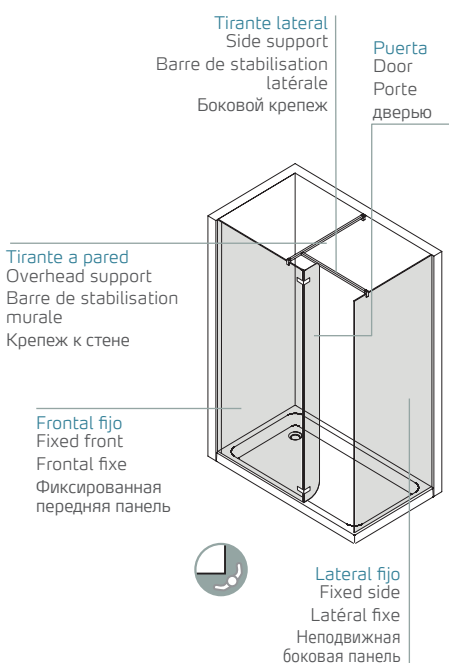

|       |                        |                    |                        |   |
|-------|------------------------|--------------------|------------------------|---|
| 89280 | Frontal fijo de 70 cm  | 70 cm fixed front  | Frontal fixe de 70 cm  | Фиксированная фронтальная панель 70 см  |
| 89281 | Frontal fijo de 80 cm  | 80 cm fixed front  | Frontal fixe de 80 cm  | Фиксированная фронтальная панель 80 см  |
| 89282 | Frontal fijo de 90 cm  | 90 cm fixed front  | Frontal fixe de 90 cm  | Фиксированная фронтальная панель 90 см  |
| 89283 | Frontal fijo de 100 cm | 100 cm fixed front | Frontal fixe de 100 cm | Фиксированная фронтальная панель 100 см |
| 89284 | Frontal fijo de 110 cm | 110 cm fixed front | Frontal fixe de 110 cm | Фиксированная фронтальная панель 110 см |
| 89285 | Frontal fijo de 120 cm | 120 cm fixed front | Frontal fixe de 120 cm | Фиксированная фронтальная панель 120 см |

+ Lateral fijo  
+ Tirante lateral

+ Fixed side  
+ Side support

+ Latéral fixe  
+ Barre de stabilisation latérale

+ Неподвижная боковая панель  
+ Боковой крепеж

|       |                       |                  |                       |                                  |
|-------|-----------------------|------------------|-----------------------|----------------------------------|
| 89290 | Lateral fijo de 70 cm | Fixed side 70 cm | Latéral fixe de 70 cm | неподвижная боковая панель 70 см |
| 89291 | Lateral fijo de 80 cm | Fixed side 80 cm | Latéral fixe de 80 cm | неподвижная боковая панель 80 см |
| 89292 | Lateral fijo de 90 cm | Fixed side 90 cm | Latéral fixe de 90 cm | неподвижная боковая панель 90 см |







# Step

**Diseño funcional**

Practical design

Design fonctionnel

Функциональный дизайн



CARACTERÍSTICAS  
TÉCNICAS

- Transparencia total
- Estética elegante y sencilla pero sofisticada
- Cristales templados de seguridad de 6 mm en todas las hojas.
- Cristal transparente
- Perfilería en aluminio anodizado terminado cromo
- Sistemas de puertas correderas
- Mamparas reversibles
- Ajustable a medida hasta 25 mm para versión angular, cuadrada, rectangular o entre paredes
- Cierre magnético sin perfil.
- Altura: 195 cm
- Cumplimiento normativa: UNE - EN: 14428:2005
- Easy-clean es un tratamiento antical, no un tratamiento de auto-limpieza, por lo que recomendamos una limpieza regular de su mampara siguiendo los consejos de mantenimiento de Gala.

CHARACTERISTICS

- Totally transparent
- Stylish and simple, yet sophisticated
- 6 mm tempered safety glass on all panels
- Clear glass
- Anodized aluminium frames in chrome finish.
- Sliding door system.
- Reversible screens
- Adjustable-to-fit up to 25 mm for corner square, rectangular or use-existing-wall models
- Frameless magnetic closure.
- Height: 195 cm
- Conforms to UNE-EN:14428:2005
- Easy-clean is an anti-scale treatment, not a self-cleaning treatment, we therefore
- Recommend a regular cleaning of your enclosure following Gala's maintenance advice

CARACTÉRISTIQUES

- Transparence totale.
- Esthétique élégante et simple mais sophistiquée.
- Verres trempés de sécurité de 6 mm sur tous les volets.
- Verre transparent.
- Profils en aluminium anodisé finition chrome.
- Système de portes coulissantes.
- Parois réversibles.
- Ajustable sur mesure jusqu'à 25 mm pour la version angulaire, carrée, rectangulaire ou entre les murs.
- Fermeture magnétique sans profil
- Hauteur: 195 cm
- Conforme à la norme: UNE-EN: 14428:2005
- Easy-clean est un traitement anti-tarte, pas un traitement autonettoyant, nous recommandons donc un nettoyage régulier de sa paroi en suivant les conseils d'entretien de Gala.

ТЕХНИЧЕСКИЕ  
ХАРАКТЕРИСТИКИ

- Полностью прозрачные
- Непринужденная, вместе с тем элегантная и изысканная эстетика
- Все панели изготовлены из закаленного безопасного стекла 6 мм.
- Прозрачное стекло
- Каркас из анодированного алюминия с хромированной отделкой.
- Система раздвижных дверей.
- Диапазон регулировки габаритов до 25 мм. (для угловых, квадратных, прямоугольных и моделей между двух стен)
- Беспрофильный магнитный уплотнитель
- Высота: 195 см
- Отвечает требованиям: UNE-EN: 14428:2005
- Обработка easy-clean служит для защиты от известкового налета, но не является самоочищающимся покрытием, поэтому мы рекомендуем регулярно проводить очистку, следуя советам компании Gala по уходу за душевыми дверьми.

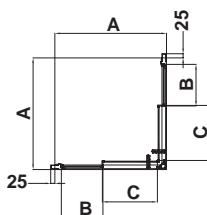
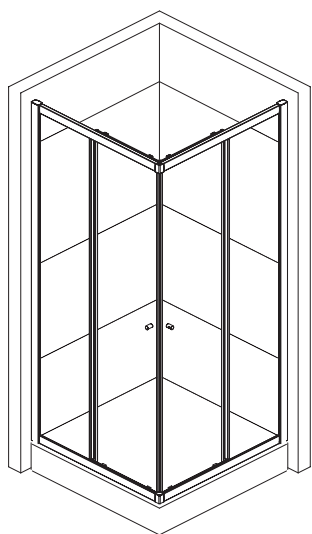

| Ref.  | A   | B   | C   |
|-------|-----|-----|-----|
| 89025 | 670 | 250 | 330 |
| 89027 | 770 | 300 | 380 |
| 89029 | 870 | 350 | 430 |
| 89033 | 970 | 400 | 480 |



Mamparas para platos  
cuadrados

- 89025 Mampara STEP para plato de 70 x 70 cm
- 89027 Mampara STEP para plato de 80 x 80 cm
- 89029 Mampara STEP para plato de 90 x 90 cm
- 89033 Mampara STEP para plato de 100 x 100 cm

Enclosures for square  
shower trays

- STEP enclosure for 70 x 70 cm shower tray
- STEP enclosure for 80 x 80 cm shower tray
- STEP enclosure for 90 x 90 cm shower tray
- STEP enclosure for 100 x 100 cm shower tray

Parois de douche pour  
receveurs carrés

- Paroi STEP pour receveur de 70 x 70 cm
- Paroi STEP pour receveur de 80 x 80 cm
- Paroi STEP pour receveur de 90 x 90 cm
- Paroi STEP pour receveur de 100 x 100 cm

Душевые двери для  
квадратных поддонов

- Душевые двери 70 x 70 см
- Душевые двери 80 x 80 см
- Душевые двери 90 x 90 см
- Душевые двери 100 x 100 см



Sellado total.  
Completely sealed.  
Étanchéité totale  
Полностью герметизированные



Fácil acceso a limpieza de perfilería  
Easy access for cleaning frames  
Accès facile pour nettoyage des profils  
Простой доступ для чистки профилей



Tiradores de Aluminio Cromo-brillo  
Polished chrome aluminium finger-pulls  
Poignée en aluminium Chrome-Brillant  
Алюминиевые ручки (блестящий хром)

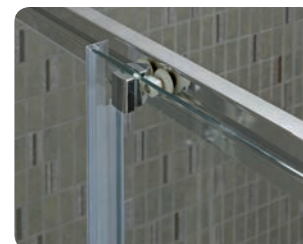

Sistema de deslizamiento silencioso  
Silent sliding  
Système de glissement silencieux  
Система бесшумного скольжения





# Step

Se adapta a cualquier espacio

Fits in easily

S'adapte à tout type d'espace

Адаптируется к любому пространству



CARACTERÍSTICAS  
TÉCNICAS

- Transparencia total
- Estética elegante y sencilla pero sofisticada
- Cristales templados de seguridad de 6 mm en todas las hojas.
- Cristal transparente
- Perfilera en aluminio anodizado terminado cromo.
- Sistemas de puertas correderas.
- Mamparas reversibles
- Ajustable a medida hasta 25 mm para versión angular, cuadrada, rectangular o entre paredes
- Cierre magnético sin perfil.
- Altura: 195 cm
- Cumplimiento normativa: UNE - EN: 14428:2005
- Easy-clean es un tratamiento antical, no un tratamiento de auto-limpieza, por lo que recomendamos una limpieza regular de su mampara siguiendo los consejos de mantenimiento de Gala.

CHARACTERISTICS

- Totally transparent
- Stylish and simple, yet sophisticated
- 6 mm tempered safety glass on all panels
- Clear glass
- Anodized aluminium frames in chrome finish.
- Sliding door system
- Reversible screens
- Adjustable-to-fit up to 25 mm for corner square, rectangular or use-existing-wall models
- Frameless magnetic closure.
- Height: 195 cm
- Conforms to UNE-EN:14428:2005
- Easy-clean is an anti-scale treatment, not a self-cleaning treatment, we therefore
- Recommend a regular cleaning of your enclosure following Gala's maintenance advice

CARACTÉRISTIQUES

- Transparence totale.
- Esthétique élégante et simple mais sophistiquée.
- Verres trempés de sécurité de 6 mm sur tous les volets.
- Verre transparent.
- Anodized aluminium frames in chrome finish.
- Sliding door system
- Parois réversibles.
- Ajustable sur mesure jusqu'à 25 mm pour la version angulaire, carrée, rectangulaire ou entre les murs.
- Fermeture magnétique sans profil
- Hauteur : 195 cm
- Conforme à la norme: UNE-EN: 14428:2005
- Easy-clean est un traitement anti-tarte, pas un traitement autonettoyant, nous recommandons donc un nettoyage régulier de sa paroi en suivant les conseils d'entretien de Gala.

ТЕХНИЧЕСКИЕ  
ХАРАКТЕРИСТИКИ

- Полностью прозрачные
- Непринужденная, вместе с тем элегантная и изысканная эстетика
- Все панели изготовлены из закаленного безопасного стекла 6 мм.
- Прозрачное стекло
- Каркас из анодированного алюминия с хромированной отделкой.
- Система раздвижных дверей.
- Двусторонние душевые двери
- Диапазон регулировки габаритов до 25 мм (для угловых, квадратных, прямоугольных и моделей между двух стен)
- Беспрофильный магнитный уплотнитель
- Высота: 195 см
- Отвечает требованиям: UNE-EN: 14428:2005
- Обработка easy-clean служит для защиты от известкового налета, но не является самоочищающимся покрытием, поэтому мы рекомендуем регулярно проводить очистку, следуя советам компании Gala по уходу за душевыми дверьми.

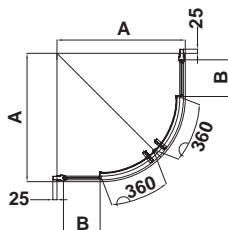
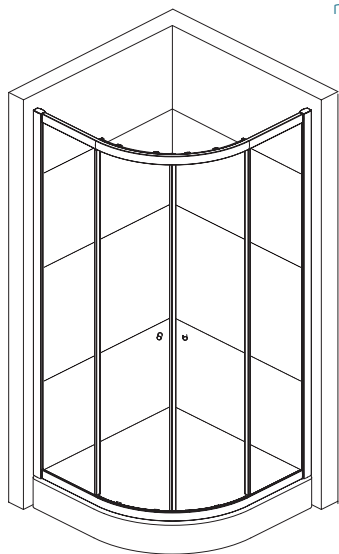

| Ref.  | A   | B   |
|-------|-----|-----|
| 89026 | 770 | 220 |
| 89028 | 870 | 320 |
| 89100 | 970 | 420 |



Mamparas para platos  
angulares

- 89026 Mampara STEP para plato de 80 x 80 cm
- 89028 Mampara STEP para plato de 90 x 90 cm
- 89100 Mampara STEP para plato de 100 x 100 cm

Enclosures for corner  
shower trays

- STEP enclosure for 80 x 80 cm shower tray
- STEP enclosure for 90 x 90 cm shower tray
- STEP enclosure for 100 x 100 cm shower tray

Parois de douche pour  
receveurs d'angle

- Paroi STEP pour receveur de 80 x 80 cm
- Paroi STEP pour receveur de 90 x 90 cm
- Paroi STEP pour receveur de 100 x 100 cm

Душевые двери для  
угловых поддонов

- Душевые двери STEP 80 x 80 см
- Душевые двери STEP 90 x 90 см
- Душевые двери STEP 100 x 100 см



Sellado total.  
Completely sealed.  
Étanchéité totale

Полностью герметизированные

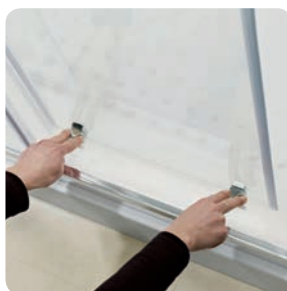

Fácil acceso a limpieza de perfilera  
Easy access for cleaning frames  
Accès facile pour nettoyage des profils

Простой доступ для чистки профилей

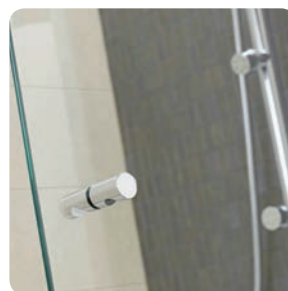

Tiradores de Aluminio Cromo-brillo  
Polished chrome aluminium finger-pulls  
Poignée en aluminium Chrome-Brillant

Алюминиевые ручки (блестящий хром)

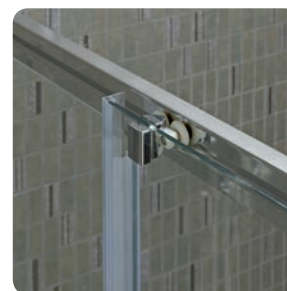

Sistema de deslizamiento silencioso  
Silent sliding  
Système de glissement silencieux

Система бесшумного скольжения

# Step

Sensación de amplitud  
Feeling of spaciousness  
Sensation d'amplitude  
Ощущение простора





CARACTERÍSTICAS  
TÉCNICAS

- Transparencia total
- Estética elegante y sencilla pero sofisticada
- Cristales templados de seguridad de 6 mm en todas las hojas.
- Cristal transparente
- Perfilera en aluminio anodizado terminado cromo.
- Sistemas de puertas correderas.
- Mamparas reversibles
- Ajustable a medida hasta 25 mm para versión angular, cuadrada, rectangular o entre paredes.
- Cierre magnético sin perfil.
- Altura: 195 cm
- Cumplimiento normativa: UNE-EN: 14428:2005
- Easy-clean es un tratamiento antical, no un tratamiento de auto-limpieza, por lo que recomendamos una limpieza regular de su mampara siguiendo los consejos de mantenimiento de Gala.

CHARACTERISTICS

- Totally transparent
- Stylish and simple, yet sophisticated
- 6 mm tempered safety glass on all panels
- Clear glass
- Anodized aluminium frames in chrome finish.
- Sliding door system.
- Reversible screens
- Adjustable-to-fit up to 25 mm for corner square, rectangular or use-existing-wall models.
- Frameless magnetic closure.
- Height: 195 cm
- Conforms to UNE-EN:14428:2005
- Easy-clean is an anti-scale treatment, not a self-cleaning treatment, we therefore
- Recommend a regular cleaning of your enclosure following Gala's maintenance advice

CARACTÉRISTIQUES

- Transparence totale.
- Esthétique élégante et simple mais sophistiquée.
- Verres trempés de sécurité de 6 mm sur tous les volets.
- Verre transparent.
- Profils en aluminium anodisé finition chrome.
- Système de portes coulissantes.
- Parois réversibles.
- Ajustable sur mesure jusqu'à 25 mm pour la version angulaire, carrée, rectangulaire ou entre les murs.
- Fermeture magnétique sans profil
- Hauteur: 195 cm
- Conforme à la norme: UNE-EN: 14428:2005
- Easy-clean est un traitement anti-tarte, pas un traitement autonettoyant, nous recommandons donc un nettoyage régulier de sa paroi en suivant les conseils d'entretien de Gala.

ТЕХНИЧЕСКИЕ  
ХАРАКТЕРИСТИКИ

- Полностью прозрачные
- Непринужденная, вместе с тем элегантная и изысканная эстетика
- Все панели изготовлены из закаленного безопасного стекла 6 мм.
- Прозрачное стекло
- Каркас из анодированного алюминия с хромированной отделкой.
- Система раздвижных дверей.
- Двусторонние душевые двери.
- Диапазон регулировки габаритов до 25 мм. (для угловых, квадратных, прямоугольных и моделей между двух стен)
- Беспрофильный магнитный уплотнитель.
- Высота: 195 см
- Отвечает требованиям: UNE-EN: 14428:2005
- Обработка easy-clean служит для защиты от известкового налета, но не является самоочищающимся покрытием, поэтому мы рекомендуем регулярно проводить очистку, следуя советам компании Gala по уходу за душевыми дверьми.

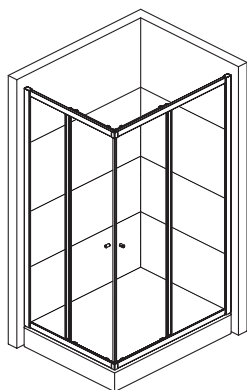
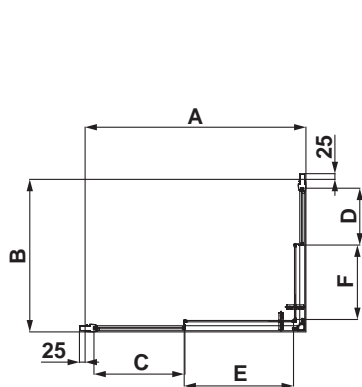

| Ref.  | A    | B   | C   | D   | E   | F   |
|-------|------|-----|-----|-----|-----|-----|
| 89030 | 970  | 670 | 400 | 250 | 480 | 330 |
| 89034 | 1170 | 670 | 500 | 250 | 580 | 330 |
| 89103 | 1370 | 670 | 600 | 250 | 680 | 330 |
| 89104 | 1570 | 670 | 790 | 250 | 690 | 330 |
| 89105 | 1670 | 670 | 890 | 250 | 690 | 330 |
| 89101 | 870  | 690 | 350 | 260 | 430 | 340 |
| 89102 | 870  | 720 | 350 | 275 | 430 | 355 |
| 89032 | 970  | 770 | 400 | 300 | 480 | 380 |
| 89106 | 1070 | 770 | 450 | 300 | 530 | 380 |
| 89036 | 1170 | 770 | 500 | 300 | 580 | 380 |
| 89107 | 1270 | 770 | 550 | 300 | 630 | 380 |
| 89108 | 1370 | 770 | 600 | 300 | 680 | 380 |
| 89109 | 1470 | 770 | 690 | 300 | 690 | 380 |
| 89110 | 1570 | 770 | 790 | 300 | 690 | 380 |
| 89111 | 1670 | 770 | 890 | 300 | 690 | 380 |
| 89038 | 1770 | 770 | 990 | 300 | 690 | 380 |

Mamparas para platos  
rectangulares  
Frontal / Lateral entre 2 paredes

Enclosures for rectangular  
shower trays  
Front / Side using 2 existing  
walls

Parois pour receveurs  
rectangulaires  
Frontal / Latéral entre 2 murs

Душевые двери для  
прямоугольных поддонов  
Фронтальная / Боковая панель  
между 2 стен





Mamparas para platos  
rectangulares  
72 / 75 cm de ancho

Enclosures for  
rectangular shower  
trays 72/75 cm wide

Parois pour receveurs  
rectangulaires  
72 / 75 cm de large

Душевые двери  
для прямоугольных  
поддонов, ширина  
72 / 75 см.

89101 Mampara STEP para  
plato de 90 x 72 cm

STEP enclosure for  
90 x 72 cm shower tray

Paroi STEP pour  
receveur de  
90 x 72 cm

Душевые двери STEP  
для поддона  
90 x 72 см.

89102 Mampara STEP para  
plato de 90 x 75 cm

STEP enclosure for  
90 x 75 cm shower tray

Paroi STEP  
90 x 75 cm

Душевые двери  
STEP 90 x 75 см.



Mamparas para platos  
rectangulares 70 cm  
de ancho

Enclosures for  
rectangular shower  
trays 70 cm wide

Parois pour receveurs  
rectangulaires 70 cm  
de large

Душевые двери  
для прямоугольных  
поддонов, ширина  
70 см.

89030 Mampara STEP para  
plato de 100 x 70 cm

STEP enclosure for  
100 x 70 cm shower  
tray

Paroi STEP pour  
receveur de  
100 x 70 cm

Душевые двери STEP  
для поддона  
100 x 70 см

89034 Mampara STEP para  
plato de 120 x 70 cm

STEP enclosure for  
120 x 70 cm

Paroi STEP pour  
receveur de  
120 x 70 cm

Душевые двери STEP  
для поддона  
120 x 70 см

89103 Mampara STEP para  
plato de 140 x 70 cm

STEP enclosure for  
140 x 70 cm shower  
tray

Paroi STEP pour  
receveur de  
140 x 70 cm

Душевые двери STEP  
для поддона  
140 x 70 см

89104 Mampara STEP para  
plato de 160 x 70 cm

STEP enclosure for  
160 x 70 cm shower  
tray

Paroi STEP pour  
receveur de  
160 x 70 cm

Душевые двери STEP  
для поддона  
160 x 70 см

89105 Mampara STEP para  
plato de 170 x 70 cm

STEP enclosure for  
170 x 70 cm shower  
tray

Paroi STEP pour  
receveur de  
170 x 70 cm

Душевые двери STEP  
для поддона  
170 x 70 см



Mamparas para platos  
rectangulares 80 cm  
de ancho

Enclosures for rectan-  
gular shower trays  
80 cm wide

Parois pour receveurs  
rectangulaires 80 cm  
de large

Душевые двери  
для прямоугольных  
поддонов, ширина  
80 см

89032 Mampara STEP para  
plato de 100 x 80 cm

Step enclosure for  
100 x 80 cm shower  
tray

Paroi STEP pour  
receveur de  
100 x 80 cm

Душевые двери STEP  
для поддона  
100 x 80 см

89106 Mampara STEP para  
plato de 110 x 80 cm

Step enclosure for  
110 x 80 cm showe  
tray

Paroi STEP pour  
receveur de  
110 x 80 cm

Душевые двери STEP  
для поддона  
STEP 110 x 80 см

89036 Mampara STEP para  
plato de 120 x 80 cm

Step enclosure for  
120 x 80 cm showe  
tray

Paroi STEP pour  
receveur de  
120 x 80 cm

Душевые двери  
STEP 120 x 80 см

89107 Mampara STEP para  
plato de 130 x 80 cm

Step enclosure for  
130 x 80 cm showe  
tray

Paroi STEP pour  
receveur de  
130 x 80 cm

Душевые двери STEP  
для поддона  
STEP 130 x 80 см

89108 Mampara STEP para  
plato de 140 x 80 cm

Step enclosure for  
140 x 80 cm showe  
tray

Paroi STEP pour  
receveur de  
140 x 80 CM

Душевые двери STEP  
для поддона  
STEP 140 x 80 см

89109 Mampara STEP para  
plato de 150 x 80 cm

Step enclosure for  
150 x 80 cm showe  
tray

Paroi Step pourParoi  
STEP pourreceveur de  
150 x 80 cm

Душевые двери STEP  
для поддона  
STEP 150 x 80 см

89110 Mampara STEP para  
plato de 160 x 80 cm

Step enclosure for  
160 x 80 cm showe  
tray

Paroi STEP pour  
receveur de  
160 x 80 cm

Душевые двери STEP  
для поддона  
STEP 160 x 80 см

89111 Mampara STEP para  
plato de 170 x 80 cm

Step enclosure for  
170 x 80 cm showe  
tray

Paroi STEP pour  
receveur de  
170 x 80 cm

Душевые двери STEP  
для поддона  
STEP 170 x 80 см

89038 Mampara STEP para  
plato de 180 x 80 cm

Step enclosure for  
180 x 80 cm showe  
tray

Paroi STEP pour  
receveur de  
180 x 80 cm

Душевые двери STEP  
для поддона  
STEP 180 x 80 см





Transparencia total. Estética elegante y sencilla pero sofisticada

Totally transparent. Stylish and simple, yet sophisticated

Transparence totale. Esthétique élégante et simple mais sophistiquée.

Полностью прозрачные. Непринужденная, вместе с тем элегантная и изысканная эстетика

Perfilería en aluminio anodizado  
Anodized aluminium frame  
Profils en aluminium anodisé  
Каркас из анодированного алюминия



# Step

**Solución integrada**

Integrated solution

Solution intégrée

Интегрированное решение



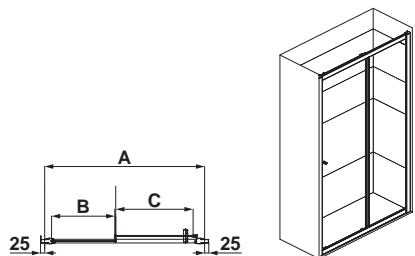

Mamparas  
rectangulares entre  
3 paredes (2 hojas)

Rectangular enclosures  
using 3 existing walls  
(2 panels)

Parois rectangulaires  
entre 3 murs  
(2 volets)

Душевые двери  
для прямоугольных  
поддонов между 3 стен  
(2 элемента)

89045 Mampara STEP para  
frontal de 100 cm

STEP enclosure for  
front 100 cm

Paroi STEP pour frontal  
100 cm

Передняя панель  
STEP de 100 cm

89046 Mampara STEP para  
frontal de 110 cm

STEP enclosure for  
front 110 cm

Paroi STEP pour frontal  
110 cm

Передняя панель  
STEP 110 cm

89047 Mampara STEP para  
frontal de 120 cm

STEP enclosure for  
front 120 cm

Paroi STEP pour frontal  
120 cm

Передняя панель  
STEP 120 cm

89048 Mampara STEP para  
frontal de 130 cm

STEP enclosure for  
front 130 cm

Paroi STEP pour frontal  
130 cm

Передняя панель  
STEP 130 cm

89049 Mampara STEP para  
frontal de 140 cm

STEP enclosure for  
front 140 cm

Paroi STEP pour frontal  
140 cm

Передняя панель  
STEP 140 cm

89050 Mampara STEP para  
frontal de 150 cm

STEP enclosure for  
front 150 cm

Paroi STEP pour frontal  
150 cm

Передняя панель  
STEP 150 cm

89051 Mampara STEP para  
frontal de 160 cm

STEP enclosure for  
front 160 cm

Paroi STEP pour frontal  
160 cm

Передняя панель  
STEP 160 cm

| Ref.  | A    | B   | C   |
|-------|------|-----|-----|
| 89045 | 960  | 385 | 470 |
| 89046 | 1060 | 435 | 520 |
| 89047 | 1160 | 485 | 570 |
| 89048 | 1260 | 535 | 620 |
| 89049 | 1360 | 585 | 670 |
| 89050 | 1460 | 635 | 720 |
| 89051 | 1560 | 735 | 720 |

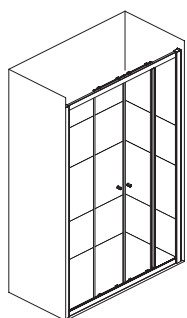

Mamparas para platos  
rectangulares  
Entre 3 paredes  
(4 hojas)

Enclosures for rectangular  
shower trays  
Front using 3 walls  
(4 panels)

Parois pour receveurs  
rectangulaires  
Entre 3 murs (4 volets)

Душевые двери  
для прямоугольных  
поддонов  
Фронтальная панель  
между 3 стен  
(4 элемента)

| Ref.  | A    | B   | C   |
|-------|------|-----|-----|
| 89052 | 1560 | 330 | 405 |
| 89053 | 1660 | 355 | 430 |
| 89054 | 1760 | 380 | 455 |

89052 Mampara STEP para  
frontal de 160 cm

STEP enclosure for  
front 160 cm

Paroi STEP pour frontal  
160 cm

Душевые двери  
STEP 160 cm

89053 Mampara STEP para  
frontal de 170 cm

STEP enclosure for  
front 170 cm

Paroi STEP pour frontal  
170 cm

Душевые двери  
STEP 170 cm

89054 Mampara STEP para  
frontal de 180 cm

STEP enclosure for  
front 180 cm

Paroi STEP pour frontal  
180 cm

Душевые двери  
STEP 180 cm

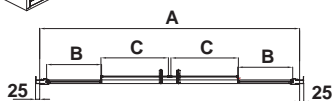

Sellado total.  
Completely sealed.  
Étanchéité totale  
Полностью герметизированные

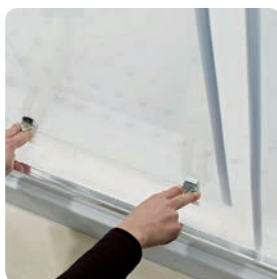

Fácil acceso a limpieza de  
periferia  
Easy access for cleaning  
frames  
Accès facile pour nettoyage  
des profils  
Простой доступ для чистки  
профилей

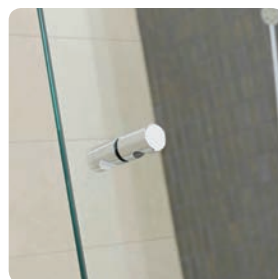

Tiradores de aluminio  
cromo-brillo  
Polished chrome aluminium  
finger-pulls  
Poignée en aluminium  
Chrome-Brillant  
Алюминиевые ручки  
(блестящий хром)

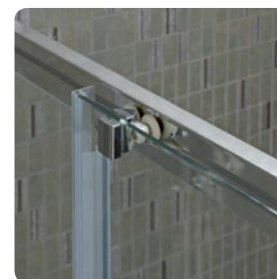

Sistema de deslizamiento  
silencioso  
Silent sliding  
Système de glissement  
silencieux  
Система бесшумного  
скольжения



# Step

**Versatilidad en la bañera**

Versatility in the bath

Versatilité de baignoire

Самые различные возможности в  
одной ванне





CARACTERÍSTICAS  
TÉCNICAS

- Transparencia total
- Estética elegante y sencilla pero sofisticada
- Cristales templados de seguridad de 6 mm en todas las hojas.
- Cristal transparente
- Perfilera en aluminio anodizado terminado cromo.
- Mamparas reversibles
- Cumplimiento normativa: UNE - EN: 14428:2005
- Easy-clean es un tratamiento antical, no un tratamiento de auto-limpieza, por lo que recomendamos una limpieza regular de su mampara siguiendo los consejos de mantenimiento de Gala.
- Altura: 195 cm

CHARACTERISTICS

- Totally transparent
- Stylish and simple, yet sophisticated
- 6 mm tempered safety glass on all panels
- Clear glass
- Anodized aluminium frame
- Reversible screens
- Conforms to UNE-EN:14428:2005
- Easy-clean is an anti-scale treatment, not a self-cleaning treatment, we therefore
- Recommend a regular cleaning of your enclosure following Gala's maintenance advice
- Height: 195 cm

CARACTÉRISTIQUES

- Transparence totale.
- Esthétique élégante et simple mais sophistiquée.
- Verres trempés de sécurité de 6 mm sur tous les volets.
- Verre transparent.
- Profils en aluminium anodisé
- Parois réversibles.
- Conforme à la norme: UNE-EN: 14428:2005
- Easy-clean est un traitement anti-tarte, pas un traitement autonettoyant, nous recommandons donc un nettoyage régulier de sa paroi en suivant les conseils d'entretien de Gala.
- Hauteur: 195 cm

ТЕХНИЧЕСКИЕ  
ХАРАКТЕРИСТИКИ

- Полностью прозрачные
- Непринужденная, вместе с тем элегантная и изысканная эстетика
- Все панели изготовлены из закаленного безопасного стекла 6 мм.
- Прозрачное стекло
- Каркас из анодированного алюминия
- Двусторонние душевые двери
- Отвечает требованиям: UNE-EN: 14428:2005
- Обработка easy-clean служит для защиты от известкового налета, но не является самоочищающимся покрытием, поэтому мы рекомендуем регулярно проводить очистку, следуя советам компании Gala по уходу за душевыми дверьми.
- Высота: 195 см

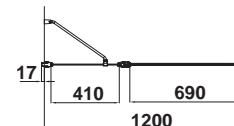
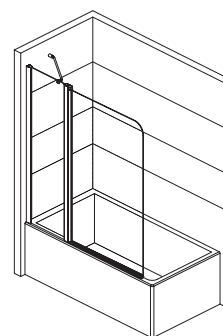
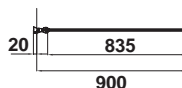
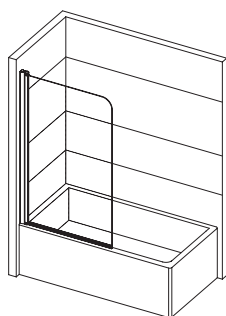

Mamparas  
para bañeras

Enclosures  
for baths

Parois de douche pour  
baignoires

Шторки  
для ванн

89057 Mampara STEP para bañera de 90 x 150 cm

STEP shower screen for bath 90 x 150 cm

Paroi STEP pour baignoire de 90 x 150 cm

Шторка STEP для ванны 90 x 150 см

89058 Mampara STEP 2 hojas para bañera de 120 x 150 cm

STEP shower screen 2 panels for bath 120 x 150 cm

Paroi STEP 2 volets pour baignoire de 120 x 150 cm

Шторка STEP двухэлементная для ванны 120 x 150 см

Cristal templado de 6 mm  
6 mm tempered glass  
Verre trempé de 6 mm  
Закаленное стекло 6 мм.

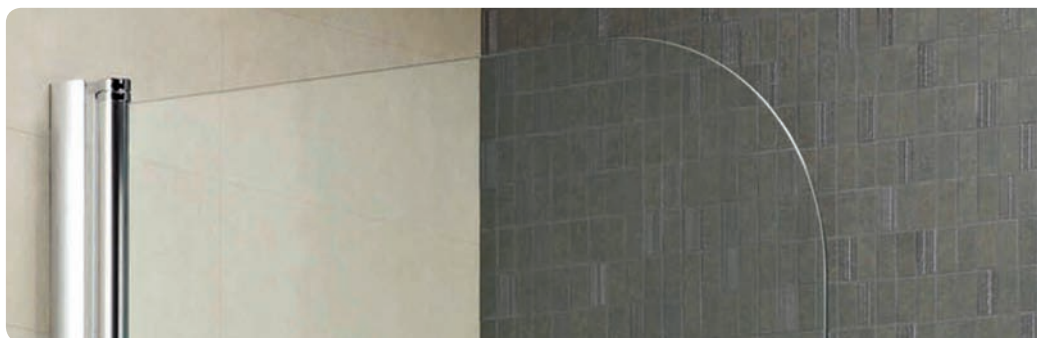

# 12

## BAÑERAS ACRÍLICAS / ACRYLIC BATHS / BAIGNOIRES EN ACRYLIQUE / АКРИЛОВЫЕ ВАННЫ

INTRODUCCIÓN  
INTRODUCTION  
INTRODUCTION  
ВВЕДЕНИЕ

ACRÍLICAS RECTANGULARES  
ACRYLIC RECTANGULAR BATHS  
ACRYLIQUE RECTANGULAIRES  
АКРИЛОВЫЕ ПРЯМОУГОЛЬНЫЕ

ACRÍLICAS / ANGULARES  
ACRYLIC / CORNER BATHS  
ACRYLIQUE / ANGULAIRES  
АКРИЛОВЫЕ / УГЛОВЫЕ

416.

436. Flex Center

440. Emma

444. Emma 180

448. Mitta

452. Flex Center

456. Trevo

## BAÑERAS DE ACERO / STEEL BATHS / BAIGNOIRES EN ACIER / ВАННЫ ИЗ СТАЛИ

INTRODUCCIÓN  
INTRODUCTION  
INTRODUCTION  
ВВЕДЕНИЕ

BAÑERAS DE ACERO  
STEEL BATHS  
BAIGNOIRES EN ACIER  
ХАРАКТЕРИСТИКИ СТАЛЬНЫХ ВАНН

460.

461. Ópera

464. Vanesa

465. Fedra



# bañeras

ACRYLIC BATHS  
BAIGNOIRES EN ACRYLIQUE  
АКРИЛОВЫЕ ВАННЫ

## Introducción / Introduction / Introduction / Введение

### Hidromasaje Agua

Con el fin de proporcionar el máximo bienestar y confort a nuestros clientes, en Gala trabajamos día a día en el estudio de los últimos avances tecnológicos y su aplicación en nuestros sistemas de hidromasaje y en sus componentes: jets, pulsadores y sistemas electrónicos. Todo ello realizado en perfecta armonía con el diseño actual que inspira nuestra marca.

### Hydromassage Water

With the aim of providing the maximum well-being and comfort to our clients, at Gala we work day by day in the research of the latest technological advances and their implementation in our hydromassage systems and their components: jets, push-buttons and electronic systems. All this is carried out in perfect harmony with the modern and aesthetic design that inspires our brand.

### Hydromassage Eau

Dans le but de fournir le maximum bien-être et confort à nos clients, à Gala, nous travaillons tous les jours sur l'étude des dernières nouveautés technologiques et sur leur application dans nos systèmes d'hydromassage et sur leurs composants : jets, poussoirs et systèmes électroniques. Le tout en parfaite harmonie avec le design actuel et esthétique inspiré par notre marque.

### Гидромассаж Вода

Для обеспечения нашим клиентам хорошего самочувствия и комфорта, в Gala мы день за днем трудимся над исследованием новейших технологий и их применением в наших системах гидромассажа и их отдельных элементах: форсунках, клавишах и электронных системах. Высокий технический уровень наших изделий гармонично сочетается с эстетикой современного дизайна, создание которого является отличительной особенностью нашей марки.



## Emotive

### Hidromasaje Agua

El **Sistema Emotive** proporciona un masaje realizado a través de los jets de agua orientables situados en los laterales de la bañera. Un pulsador acciona el sistema de hidromasaje, que genera unos chorros de agua sobreoxigenada a presión, por efecto de su mezcla con aire. La intensidad del masaje puede graduarse con un regulador que controla la cantidad de aire mezclada con el agua. El masaje será más intenso a medida que la mezcla sea más rica en aire.

### Hydromassage Water

The **Emotive System** provides an invigorating massage through adjustable water jets located along the sides of the bath. A pushbutton activates the hydromassage system, which produces highly oxygenated pressurised jets, as a result of their mixture with air. An air/water mix regulator controls the intensity of the massage with more air providing a stronger gush.

### Hydromassage Eau

Le **Système Emotive** fournit un stimulant massage à travers les jets d'eau orientables situés sur les côtés de la baignoire. Un poussoir active le système d'hydromassage, générant des jets d'eau suroxygénés à pression, produits par son mélange avec l'air. L'intensité du massage peut être ajustée moyennant un régulateur qui contrôle la quantité d'air mélangée avec l'eau. Le massage sera plus intensif à mesure que le mélange soit plus riche en air.

### Гидромассаж Вода

В **Системе Emotive** стимулирующий массаж осуществляется за счет ориентируемых струй воды, расположенных по бокам ванны. Система гидромассажа запускается нажатием кнопки и генерирует потоки воды, перенасыщенной кислородом под давлением, вследствие смешения с воздухом. Интенсивность массажа регулируется при помощи регулятора, контролирующего количество воздуха, смешиваемого с водой. Чем больше воздуха, тем выше интенсивность массажа.

### Beneficios del sistema Emotive

- Estimulo de la piel y mejora de la higiene cutánea y de la circulación cardiovascular.
- Mejora general de la circulación capilar y linfática.
- Agilización muscular y oxigenación de la piel.
- Resulta especialmente indicado en caso de dolores musculares, lumbago, artritis, recuperaciones post-operatorias, estrés y estados de fatiga general.
- Masaje integral, espalda, piernas, pies.
- Mayor comodidad.

### Benefits from the Emotive system

- It stimulates and cleanses the skin, improving blood circulation.
- General improvement of the capillary and lymphatic circulation.
- Reduces muscle stiffness and oxygenates the skin.
- Highly recommended for muscular pains, low-back pain, arthritis, post surgery recoveries, stress and fatigue in general.
- Complete massage, back, legs and feet.
- More comfort.

### Bénéfices Du Système Emotive

- Stimulation de la peau et amélioration de l'hygiène cutanée et de la circulation cardiovasculaire.
- Amélioration générale de la circulation capillaire et lymphatique.
- Renforcement musculaire et oxygénation de la peau.
- Recommandé spécialement en cas de douleurs musculaires, lumbago, arthrite, récupérations post-opératoires, stress et états de fatigue en général.
- Massage intégral, dos, jambes, pieds.
- Plus grande commodité

### Преимущества Системы Emotive

- Стимуляция и улучшение гигиены кожного покрова и сердечно-сосудистой циркуляции.
- Общее улучшение капиллярной и лимфатической циркуляции.
- Особенно показана в случаях зажимов мускулатуры, люмбаго, артрита, послеоперационного восстановления, стресса и общего чувства усталости.
- Полный массаж, спины, ног, ступней.
- Повышенная комфортность.





Versiones Disponibles / Available Options / Versions Disponibles / Гидромассаж Вода

## 1. Emotive Essential



Pulsador neumático  
Pneumatic push-button  
Poussoir pneumatique  
Пневматическая кнопка

Para aquellos que buscan las virtudes de un buen sistema de hidromasaje optimizando la relación calidad-precio.

### EQUIPAMIENTO:

- Pulsador neumático para accionar el hidromasaje.
- 6 jets laterales.
- Regulador de intensidad, que controla la cantidad de aire mezclado en el agua.
- Válvula de desagüe automático.

For those seeking the benefits of a good hydromassage system, optimizing their value for money.

### FEATURES:

- Pneumatic push-button to operate the hydromassage.
- 6 side jets.
- Intensity control, which regulates the amount of air mixed with water.
- Automatic waste valve.

Pour ceux qui cherchent les vertus d'un bon système d'hydromassage en optimisant la relation qualité-prix.

### ÉQUIPEMENT:

- Poussoir pneumatique pour activer l'hydromassage.
- 6 jets latéraux.
- Régulateur d'intensité qui contrôle la quantité d'air mélangée dans l'eau.
- Vanne de vidage automatique.

Создана для тех, кто ищет преимущества хорошей гидромассажной системы и оптимальное сочетание цены и качества.

### КОМПЛЕКТАЦИЯ:

- Пневматическая кнопка для запуска гидромассажа.
- 6 боковых форсунок.
- Регулятор интенсивности, контролирующий количество воздуха, смешиваемого с водой.
- Клапан автоматического слива.

## 2. Emotive Touch



Regulador de intensidad  
Intensity control  
Régulateur d'intensité  
Регулятор интенсивности

La opción ideal para los que buscan sacar el máximo partido a una bañera con sistema de hidromasaje de agua.

### EQUIPAMIENTO:

- Pulsador electrónico para accionar el hidromasaje.
- 6 jets laterales.
- Regulador de intensidad, que controla la cantidad de aire mezclado en el agua.
- Sensor de nivel, que evita que el sistema se ponga en marcha si la bañera no tiene la cantidad mínima de agua necesaria, previniendo su uso incorrecto.
- Válvula de desagüe automático.

The ideal option for those seeking to maximize a bath with a water hydromassage system.

### FEATURES:

- Electronic push-button to operate the hydromassage.
- 6 side jets.
- Intensity control, which regulates the amount of air mixed with water.
- Water-level sensor, which does not allow the system to operate unless there is a minimum quantity of water in the bath, thus avoiding its incorrect use.
- Automatic waste valve.

L'option idéale pour ceux qui recherchent tirer le meilleur parti d'une baignoire avec système d'hydromassage d'eau.

### ÉQUIPEMENT:

- Poussoir électronique pour activer l'hydromassage.
- 6 jets latéraux.
- Régulateur d'intensité qui contrôle la quantité d'air mélangée dans l'eau.
- Senseur de niveau, qui évite que le système ne se mette en marche si la baignoire ne possède pas la quantité minimum d'eau nécessaire, évitant ainsi une utilisation incorrecte.
- Vanne de vidage automatique.

Идеальный вариант для тех, кто стремится извлечь максимум возможностей при использовании ванны, оснащенной системой гидромассажа водными струями.

### КОМПЛЕКТАЦИЯ:

- Электронная кнопка для запуска гидромассажа.
- 6 боковых форсунок.
- Регулятор интенсивности, контролирующий количество воздуха, смешиваемого с водой.
- Датчик уровня, который препятствует запуску системы, если воды в ванне не достаточно для правильного функционирования, предотвращая ее неправильное использование.
- Клапан автоматического слива.



Pulsador electrónico  
Electronic push-button  
Poussoir électronique  
Электронная кнопка

## 2a. Emotive Touch Dorsal

Configuración Extra Disponible / Extra Option Disponible /  
Configuration Extra Disponible / Дополнительная Возможная Конфигурация

Incorpora 4 jets dorsales rotatorios y reposacabezas a la configuración del sistema Emotive Touch.

Adds 4 rotating jets for the back area and headrest to the Emotive Touch system.

Incorpore 4 jets dorsaux rotatifs et appuie-têtes à la configuration du système Emotive Touch.

Включает 4 вращающиеся форсунки для массажа спины и подголовник для конфигурации системы Emotive Touch.

**Bañera Emma con Sistema Emotive Touch Dorsal**  
Emma bath with Emotive Touch Dorsal System  
Baignoire Emma avec Système Emotive Touch Dorsal  
Ванна Emma с системой Emotive Touch для спины





Jet Lateral  
Side Jet  
Jet latéral  
Боковая струя



Jet Dorsal Rotativo  
Rotating Jet for Back Area  
Jet dorsal / rotatif  
Струя для спины / вращающаяся



Jet masaje  
Massage jet  
Jet massage  
Струя массаж

### 3. Emotive Flex Center

Solo Flex Center / Only Flex Center / Seulement Flex Center / Только Flex Center



Regulador de intensidad  
Intensity control  
Régulateur d'intensité  
Регулятор интенсивности



Hidromasaje agua  
Water hydromassage  
Eau Hydromassage  
Гидромассаж вода

Con reposacabezas y jets plantares/lumbares integrados en la bañera para disfrutar de un masaje relajante y confortable.

#### EQUIPAMIENTO:

- Pulsador electrónico para accionar el hidromasaje.
- La bañera rectangular cuenta con 4 jets laterales y 6 jets lumbares/plantares.
- La bañera angular cuenta con 4 jets laterales, 3 jets lumbares y 2 plantares.
- Regulador de intensidad, que controla la cantidad de aire mezclado en el agua.
- Sensor de nivel, que evita que el sistema se ponga en marcha si la bañera no tiene la cantidad mínima de agua necesaria, previniendo su uso incorrecto.
- Válvula de desagüe automático.

With headrest and feet/lower back jets integrated into the bath to enjoy a relaxing and pleasant massage.

#### FEATURES:

- Electronic push-button to operate the hydromassage.
- The rectangular bath has 4 side jets and 6 lower back/feet jets.
- The corner bath includes 4 side jets, 3 lower back jets and 2 feet jets.
- Intensity control, which regulates the amount of air mixed with water.
- Water-level sensor, which does not allow the system to operate unless there is a minimum quantity of water in the bath, thus avoiding its incorrect use.
- Automatic waste valve.

Avec appuie-têtes et jets plantaires/lombaires intégrés dans la baignoire pour profiter d'un massage relaxant et confortable.

#### ÉQUIPEMENT:

- Poussoir électronique pour activer l'hydromassage.
- La baignoire rectangulaire possède 4 jets latéraux et 6 jets lombaires/plantaires.
- La baignoire angulaire possède 4 jets latéraux, 3 jets lombaires et 2 plantaires.
- Régulateur d'intensité qui contrôle la quantité d'air mélangée dans l'eau.
- Senseur de niveau, qui évite que le système ne se mette en marche si la baignoire ne possède pas la quantité minimum d'eau nécessaire, évitant ainsi une utilisation incorrecte.
- Vanne de vidage automatique.

Встроенные в ванну подголовник и форсунки для массажа ступней/поясницы позволяют насладиться расслабляющим приятным массажем.

#### КОМПЛЕКТАЦИЯ:

- Электронная кнопка для запуска гидромассажа.
- Прямоугольная ванна оснащена 4 боковыми форсунками и 6 форсунками для массажа поясницы/ступней.
- Угловая ванна оснащена 4 боковыми форсунками, 3 форсунками для массажа поясницы и 2 для массажа ступней.
- Регулятор интенсивности, контролирующий количество воздуха, смешиваемого с водой.
- Датчик уровня, который препятствует запуску системы, если воды в ванне не достаточно для правильного функционирования, предотвращая ее неправильное использование.
- Клапан автоматического слива.

Bañera Flex Center con Sistema Emotive Flex Center  
Flex Center bath with Emotive Flex Center System  
Baignoire Flex Center avec Système Emotive Flex Center  
Ванна Flex Center с системой Emotive Flex Center



## Sensitive

### Hidromasaje Agua + Aire

El **Sistema Sensitive** combina los dos tipos de hidromasaje, a través de jets de agua y jets de aire, generando un masaje más envolvente que proporciona mayor bienestar y confort. El hidromasaje a través de jets de agua se efectúa mediante la salida de agua sobreoxygenada a presión, por efecto de su mezcla con aire. Los jets de aire, situados en el fondo de la bañera, distribuyen una cantidad determinada de aire a presión. Estos jets son unas pequeñas placas circulares, y están dispuestos de forma estratégica para producir una dispersión uniforme de burbujas por todo el volumen de la bañera.

### Beneficios del sistema Sensitive

- Mejora de los estados de ánimo y del equilibrio emocional.
- Estimulo de la piel y mejora de la higiene cutánea y de la circulación cardiovascular.
- Mejora general de la circulación capilar y linfática.
- Agilización muscular y oxigenación de la piel.
- Resulta especialmente indicado en caso de dolores musculares, lumbago, artritis, recuperaciones post-operatorias, estrés y estados de fatiga general.
- Masaje integral, espalda, piernas y pies.
- Tratamiento de los puntos clave del cuerpo como el cuello o los riñones.
- Mayor comodidad.

### Hydromassage Water + Air

The **Sensitive System** combines both hydromassage systems, through water and air jets, producing an all encompassing and more beneficial massage. The water hydromassage works by means of highly oxygenated pressurised water, due to its mixture with air. The air jets, located at the bottom of the bath, distribute a certain amount of pressurised air. These jets are small circular plates, located strategically to achieve a uniform dispersion of bubbles throughout the whole bath.

### Benefits from the Sensitive system

- Improvement of the general mood and the emotional balance.
- It stimulates and cleanses the skin, improving blood circulation.
- General improvement of the capillary and lymphatic circulation.
- Reduces muscle stiffness and oxygenates the skin.
- Highly recommended for muscular pains, lower back pain, arthritis, post surgery recoveries, stress and fatigue in general.
- Complete massage, back, legs and feet.
- Treatment of key body parts such as the neck or kidneys.
- Greater comfort.

### Hydromassage Eau + Air

Le **Système Sensitive** combine les deux types d'hydromassage, à travers des jets d'eau et des jets d'air, générant un massage plus enveloppant qui proportionne un meilleur bien-être et confort. L'hydromassage à travers des jets d'eau s'effectue moyennant la sortie d'eau suroxygénée à pression, par l'effet de son mélange avec l'air. Les jets d'air, situés au fond de la baignoire, distribuent une quantité déterminée d'air à pression. Ces jets sont de petites plaques circulaires et sont installés de façon stratégique pour produire une dispersion uniforme des bulles sur tout le volume de la baignoire.

### Bénéfices Du Système Sensitive

- Améliore les état d'âme et l'équilibre émotionnel.
- Stimulation de la peau et amélioration de l'hygiène cutanée et de la circulation cardiovasculaire.
- Amélioration générale de la circulation capillaire et lymphatique.
- Agilité musculaire et oxygénation de la peau.
- Est spécialement indiqué pour les cas de douleurs musculaires, lumbago, arthrites, récupérations post-opératoires, stress et états de fatigue générale.
- Massage intégral, dos, jambes et pieds.
- Traitement des points clé du corps comme le cou ou les reins.
- Grande commodité.

### Гидромассаж Вода + Воздух

**Система Sensitive** комбинирует два типа гидромассажа, при помощи форсунок для воды и для воздуха, обеспечивая еще более обволакивающий массаж, который дарит ощущение комфорта и отличного самочувствия. Гидромассаж водой осуществляется за счет выброса из форсунок воды, перенасыщенной кислородом под давлением, создающим эффект смеси с воздухом. Форсунок для воздуха, расположенные на дне ванны, выпускают определенное количество воздуха под давлением. Эти форсунок, маленькие круглые пластинки, расположены таким образом, чтобы производить равномерный выброс пузырьков по всему объему ванны.

### Преимущества Системы Sensitive

- Улучшает настроение и помогает достичь эмоционального равновесия.
- Стимуляция и улучшение гигиены кожного покрова и сердечно-сосудистой циркуляции.
- Общее улучшение капиллярной и лимфатической циркуляции.
- Гибкость мышц и кислородное обогащение кожи.
- Показания к использованию при мышечных болях, люмбаго, артрите, послеоперационном восстановлении, стрессе и общем чувстве усталости.
- Полный массаж спины, ног и стоп.
- Воздействие на такие чувствительные зоны, как шея или почки.
- Повышенная комфортность.



Bañeras acrílicas  
**Sistemas**  
de Hidromasaje

Acrylic baths  
**Hydromassage**  
Systems

Baignoires  
en acrylique  
**Systèmes**  
d'Hydromassage

Акриловые ванны  
**Системы**  
гидромассажа



Versiones Disponibles / Available Options / Versions Disponibles / Гидромассаж Вода

## 1. Sensitive Touch



Sensación de bienestar en estado puro. Pensado para relajar los puntos clave del cuerpo mediante la combinación del masaje de agua con el de aire.

A feeling of well-being in its pure state. Designed to relax key body parts through the combination of water and air massages.

Sensation de bien-être à l'état pur. Pensé pour relaxer les points clé du corps moyennant la combinaison du massage d'eau avec celui de l'air.

Ощущение прекрасного самочувствия в чистом виде. Система задумана для расслабляющего воздействия на чувствительные точки при помощи комбинации массажа водой и воздухом.

### EQUIPAMIENTO:

- Dos pulsadores electrónicos con luz, uno para el hidromasaje de agua y otro para el de aire. Pueden ser accionados de forma combinada o independiente.
- Equipado con 6 jets laterales (agua) y 8 jets de fondo (aire).
- Regulador de intensidad para el hidromasaje de agua.
- Sensor de nivel, que evita que el sistema se ponga en marcha si la bañera no tiene la cantidad mínima de agua necesaria, previniendo su uso incorrecto.
- Válvula de desagüe automático.

### FEATURES:

- Two electronic push-buttons with light, one for the water hydromassage and another for the air hydromassage. They may be operated jointly or individually.
- Equipped with 6 side jets (water) and 8 bottom jets (air).
- Intensity control for the air hydromassage.
- Water-level sensor, which does not allow the system to operate unless there is a minimum quantity of water in the bath, thus avoiding its incorrect use.
- Automatic waste valve.

### ÉQUIPEMENT:

- Deux poussoirs électroniques avec indicateur lumineux, un pour l'hydromassage d'eau et l'autre pour celui de l'air. Ils peuvent être activés de façon combinée ou indépendante.
- Équipé de 6 jets latéraux (eau) et 8 jets de fond (air).
- Régulateur d'intensité pour l'hydromassage d'eau.
- Senseur de niveau, qui évite que le système ne se mette en marche si la baignoire ne possède pas la quantité minimum d'eau nécessaire, évitant ainsi une utilisation incorrecte.
- Vanne de vidage automatique.

### КОМПЛЕКТАЦИЯ:

- Две электронные кнопки со световыми индикаторами, одна – для гидромассажа водой, другая – воздухом. Могут запускаться в комбинированном или автономном режимах.
- Оснащена 6 боковыми форсунками (вода) и 8 донными форсунками (воздух).
- Регулятор интенсивности для гидромассажа водой.
- Датчик уровня, который препятствует запуску системы, если воды в ванне не достаточно для правильного функционирования, предотвращая ее неправильное использование.
- Клапан автоматического слива.



Hidromasaje agua / aire  
Water / air hydromassage  
Eau / air Hydromassage  
гидромассаж вода / воздух

Bañera Emma con Sistema Sensitive Touch  
Emma bath with Sensitive Touch System  
Baignoire Emma avec Système Sensitive Touch  
Ванна Emma с системой Sensitive Touch





## 2. Sensitive Smart

Un oasis sensitivo. Diseñado para combatir el estrés diario y generar un espacio de confort y bienestar premium en el cuarto de baño.

A sensitive haven. Designed to fight the daily stress and to create a premium area of comfort and wellbeing in the bathroom.

Un oasis sensitif. Conçu pour combattre le stress quotidien et pour générer un espace de confort et de bien-être premium dans la salle de bains.

Оазис чувств. Система предназначена для борьбы с ежедневным стрессом и создания пространства комфорта и отличного самочувствия premium в Вашей ванной комнате.

### EQUIPAMIENTO:

- El sistema incluye un mando a distancia, que controla todas las funciones de la bañera.
- Equipado con 6 jets laterales y 4 jets dorsales (agua), más 10 jets de fondo (aire).
- Dispone de un regulador de intensidad para el hidromasaje de agua, e incorpora la opción de regular la intensidad del masaje de aire mediante el Blower.
- Sensor de nivel, que evita que el sistema se ponga en marcha si la bañera no tiene la cantidad mínima de agua necesaria, previniendo su uso incorrecto.
- Incorpora cuatro programas pregrabados, que ofrecen la posibilidad de ser modificados al gusto de cada persona. Cada uno de estos programas ha sido estudiado y revisado por especialistas para conseguir una finalidad específica.
- Válvula de desagüe automático.

### FEATURES:

- The system includes a remote control, that monitors all functions.
- Equipped with 6 side jets and 4 jets for the back area (water), plus 10 bottom jets (air).
- It is equipped with an intensity control for the water hydromassage, including the option of regulating the intensity of the air massage with the Blower.
- Water-level sensor, which does not allow the system to operate unless there is a minimum quantity of water in the bath, thus avoiding its incorrect use.
- It includes four pre-set programmes, which may be customised to suit any need. Each programme has been studied and revised by experts in order to obtain a specific effect.
- Automatic waste valve

### ÉQUIPEMENT:

- Le système comprend une télécommande qui contrôle toutes les fonctions de la baignoire.
- Équipé de 6 jets latéraux et 4 jets dorsaux (eau), plus 10 jets de fond (air).
- Il dispose d'un régulateur d'intensité pour l'hydromassage d'eau, et incorpore l'option d'ajuster l'intensité du massage d'air moyennant le Blower.l'hydromassage d'eau.
- Senseur de niveau, qui évite que le système ne se mette en marche si la baignoire ne possède pas la quantité minimum d'eau nécessaire, évitant ainsi une utilisation incorrecte.
- Il incorpore quatre programmes préenregistrés qui offrent la possibilité d'être modifiés au gré de chaque personne. Chaque programme a été étudié et révisé par des spécialistes dans le but d'obtenir une finalité spécifique.
- Vanne de vidage automatique.

### КОМПЛЕКТАЦИЯ:

- Система оснащена пультом дистанционного управления, контролирующим все функции ванны.
- Оснащена 6 боковыми форсунками и 4 для массажа спины (вода), плюс 10 донными форсунками (воздух).
- Имеется регулятор интенсивности для гидромассажа водой, и есть возможность регулирования интенсивности массажа воздухом при помощи Blower.
- Датчик уровня, который препятствует запуску системы, если воды в ванне не достаточно для правильного функционирования, предотвращая ее неправильное использование.
- Включает четыре различные программы, которые могут видоизменяться в зависимости от Ваших пожеланий. Каждая из этих программ разработана и проверена специалистами для достижения необходимого результата.
- Клапан автоматического слива.



Mando a distancia  
(ver p. 426)

Remote control  
(see p. 426)

Télécommande  
(ver p. 426)

Пульт дистанционного  
управления  
(см стр. 426)

### Características Especiales



#### CALEFACTOR

Permite mantener el agua a la temperatura deseada en el momento en que se activa esta función desde el mando a distancia.



#### CROMOTERAPIA

Los distintos colores que forman el arco iris consiguen transmitirnos energía, estimularnos o relajarnos.



#### DESINFECCIÓN AUTOMÁTICA

Después de un baño de hidromasaje, conviene realizar un ciclo de limpieza de la bañera (especialmente cuando se prevea que no va a ser utilizada en un largo periodo de tiempo).



#### REPOSACABEZAS CON JETS INTEGRADOS

Disfruta de un masaje dorsal totalmente integrado en este modelo de bañera.

### Special Features

#### HEATER

Allows the desired water temperature to be maintained once this function is activated with the remote control.

#### CHROMOTHERAPY

The colours that make up the rainbow are able to transmit energy, to stimulate or relax us.

#### AUTOMATIC DISINFECTION

After an hydromassage bath, we recommend to carry out a cleaning cycle of the bath (especially when it will not be used in the near future).

#### HEADREST WITH INTEGRATED JETS:

Enjoy a back massage that is totally integrated in this model.

### Caractéristiques Spéciales

#### RÉCHAUFFEUR

Permet de maintenir l'eau à la température désirée au moment où cette action est activée depuis la télécommande.

#### CHROMOTHÉRAPIE

Les différentes couleurs formées par l'arc-en-ciel parviennent à nous transmettre de l'énergie, à nous stimuler ou à nous relaxer.

#### DÉSINFECTION AUTOMATIQUE

Après un bain d'hydromassage, il est convenable de réaliser un cycle de nettoyage de la baignoire (tout particulièrement quand on prévoit qu'elle ne va pas être utilisée pendant une longue période de temps).

#### APPUÏE-TÊTE AVEC JETS INTÉGRÉS

Profitez d'un massage dorsal totalement intégré dans ce modèle de baignoire.

### Особые Характеристики

#### СИСТЕМА ПОДОГРЕВА

Позволяет поддерживать желаемую температуру воды, зафиксированную в момент включения данной опции на пульте дистанционного управления.

#### ЦВЕТОТЕРАПИЯ

Цвета радуги заряжают нас энергией, стимулируют работу организма или производят успокаивающий эффект.

#### АВТОМАТИЧЕСКАЯ ДЕЗИНФЕКЦИЯ

После принятия ванны с гидромассажем рекомендуется выполнить очистку ванны (особенно, если не планируется ее использование в течение длительного промежутка времени).

#### ПОДГОЛОВНИК СО ВСТРОЕННЫМИ ФОРСУНКАМИ

наслаждаться массажем спины, благодаря подголовнику, полностью встроенному в ванну этой модели.

Bañera Emma 180 con Sistema Sensitive Smart  
Emma bath 180 with Sensitive Smart System  
Baignoire Emma 180 avec Système Sensitive Smart  
Ванна Emma 180 с системой Sensitive Smart





### Programas Pregrabados

#### ANTI ESTRÉS

Duración de 15 minutos predefinida. Después de un día duro físico y mental. Programada con una intensidad media, provoca una relajación y una buena sesión de bienestar.

#### TONIFICANTE

Duración de 10 minutos predefinida. Recomendable con una intensidad progresiva antes de un día activo o antes de practicar un deporte que nos exija un gran esfuerzo físico.

#### DEPORTIVO

Duración de 20 minutos predefinida. Es un masaje especialmente creado para después de practicar deporte. Dispone de una intensidad fuerte para poder soltar todos los músculos, relajándolos después de una actividad deportiva.

#### ESTÉTICO

Duración de 20 minutos predefinida. Después de un masaje previo de relajamiento muscular y del aumento de la elasticidad de los tejidos, realiza un masaje en profundidad con efectos anti celulíticos, debido al aumento de la circulación sanguínea. Mejora considerablemente la suavidad de la piel.

### Preset Programs

#### STRESS-RELIEF

Preset 15 minute massage. To relax after a hard day of physical and mental exertion, it is programmed with a medium intensity, produces relaxation and wellness.

#### INVIGORATING

Preset 10 minute massage. Recommended use with a gradually increasing intensity before an active day or before taking part in physically demanding sports.

#### SPORT

Preset 20 minute massage. This massage is specially designed for use after sports. It has a high intensity setting to relieve muscle tension and relax the muscles after engaging sport.

#### BEAUTY

Preset 20 minute massage. After a previous massage to relax the muscles and increase elasticity of the body tissues, this program offers a deep massage with anti-cellulite effects due to the increase of the blood circulation. It improves skin smoothness significantly.

### Programmes Préenregistrés

#### ANTI-STRESS

Durée préétablie de 15 minutes. Après une dure journée physique et mentale, programmé avec une intensité moyenne, il offre une bonne session de détente et un agréable moment de bien-être.

#### TONIFIANT

Durée préétablie de 10 minutes. Recommandé avec une intensité progressive avant une journée active ou bien avant de pratiquer une activité sportive exigeant un effort physique intense.

#### SPORTIF

Durée préétablie de 20 minutes. Massage spécialement conçu après la pratique d'un sport, il offre une forte intensité afin de relâcher tous les muscles et ainsi les relaxer après une activité sportive.

#### ESTHÉTIQUE

Durée préétablie de 20 minutes. Après un massage préalable de relaxation musculaire et l'augmentation de la souplesse des tissus corporels, il offre une séance de massage en profondeur avec effets anticellulite en raison de l'augmentation de la circulation sanguine. Améliore considérablement la douceur de la peau.

### Программы, Установленные По Умолчанию

#### АНТИСТРЕСС

Продолжительность по умолчанию — 15 минут. После долгого дня, полного физической и умственной нагрузки, эта программа средней интенсивности помогает расслабиться и дарит ощущение хорошего самочувствия.

#### ТОНИЗИРУЮЩАЯ

Продолжительность по умолчанию — 10 минут. Рекомендуется использовать эту программу, постепенно увеличивая интенсивность, если вас ожидает трудный день, а также перед занятиями спортом, связанными с большой физической нагрузкой.

#### СПОРТИВНАЯ

Продолжительность по умолчанию — 20 минут. Этот высокоинтенсивный массаж рекомендуется после занятий спортом, чтобы все мышцы полностью расслабились.

#### ДЛЯ КРАСОТЫ

Продолжительность по умолчанию — 20 минут. После предварительного массажа для расслабления мышц и повышения эластичности тканей данная программа обеспечивает глубокий массаж с антицеллюлитным действием за счет стимулирования кровообращения. Кроме того, значительно повышается мягкость кожи.

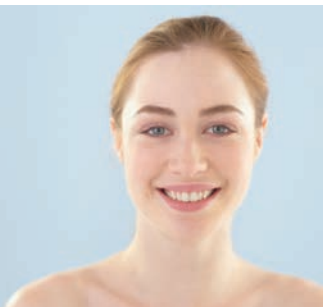
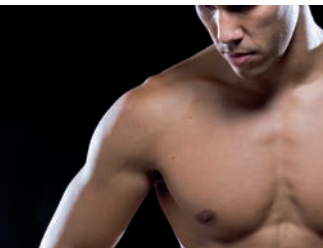

Funcionamiento de la bañera de hidromasaje con el **mando a distancia táctil** /  
Instructions for using the **touchscreen remote control** to operate the hydromassage bath /  
Fonctionnement de la baignoire d'hydromassage avec **la télécommande à écran tactile** /  
Работа гидромассажной ванны, оборудованной **пультom дистанционного управления**

El mando a distancia táctil controla todas las funciones de su bañera de hidromasaje Gala de forma sencilla y práctica. Gracias a un sistema de navegación táctil, podrá controlar su funcionamiento de forma intuitiva y fácil.

The touchscreen remote control operates all the functions included in your Gala hydromassage bath in an easy and convenient way. Its touchscreen navigation system will control its operation in an intuitive and easy way.

La télécommande à écran tactile contrôle, de façon simple et pratique, toutes les fonctions de votre baignoire d'hydromassage Gala. Grâce au système de navigation tactile, vous pourrez contrôler son fonctionnement de façon intuitive et facile.

Пульт дистанционного управления с сенсорным экраном позволяет быстро и легко управлять всеми функциями гидромассажной ванны Gala. Сенсорная навигационная система делает процесс управления более понятным и простым для пользователя.

EQUIPAMIENTO:

- Amplia pantalla táctil retro iluminada, donde se muestra con imágenes todas las funciones y una completa información.
- Facilidad de aprendizaje, todas las funciones se pueden seleccionar con los iconos (sin lectura compleja de textos)
- Estanqueidad del mando: puede caer al agua o sumergirse.
- Mando válido para el sistema Sensitive Smart.

FEATURES:

- Wide backlit touchscreen on which all functions and relevant information are displayed as icons.
- User-friendly, all functions can be selected using the icons (no need to read complex texts)
- Water tight: even if the remote control falls into the water or is submerged.
- Remote control valid for the following systems: Sensitive Smart system.

ÉQUIPEMENT:

- Large écran tactile retroilluminé, sur lequel sont affichées toutes les fonctions au moyen d'images ainsi qu'une information exhaustive.
- Facilité de prise en main, toutes les fonctions peuvent être sélectionnées au moyen d'icônes (sans lecture compliquée de textes)
- Étanchéité de la télécommande : elle peut tomber dans l'eau ou être immergée.
- Télécommande valable pour les systèmes suivants : Sensitive Smart.









КОМПЛЕКТАЦИЯ:

- Большой сенсорный экран с задней подсветкой, на котором представлены иконки соответствующих функций и вся необходимая информация.
- Простота в использовании: задание функций с помощью иконок (не требуется читать весь текст).
- Водонепроницаемый пульт: не портится при погружении в воду.
- Пульт совместим со следующими системами: Sensitive Smart.



Amplia pantalla táctil  
Wide touchscreen  
Large écran tactile  
Большой сенсорный экран

A prueba de agua  
Waterproof  
Étanche à l'eau  
Водостойкий

|   |   |   |  |  |
|---|---|---|--|--|
|    | Luz halógena (opcional)                                     | Halogen light (optional)                                | Lumière halogène (en option)                                       | Галогенная лампа (факультативно)                                   |
|    | Líquido desinfectante suficiente                            | Enough disinfectant                                     | Liquide désinfectant suffisant                                     | Дезинфицирующая жидкость в норме                                   |
|    | Líquido desinfectante insuficiente                          | Not enough disinfectant                                 | Liquide désinfectant insuffisant                                   | Недостаточно дезинфицирующей жидкости                              |
|    | Calentador para mantener la temperatura del agua (opcional) | Heater for maintaining the water temperature (optional) | Réchauffeur afin de maintenir la température de l'eau ( en option) | Система подогрева для поддержания температуры воды (факультативно) |
|    | Indicador de nivel Agua suficiente                          | Level indicator Sufficient water                        | Indicateur de niveau Eau suffisante                                | Индикатор уровня – Количество воды в норме                         |
|    | Indicador de nivel Agua insuficiente                        | Level indicator Insufficient water                      | Indicateur de niveau Eau insuffisante                              | Индикатор уровня – Недостаточно воды                               |
|   | Selección de programa de hidromasaje                        | Hydromassage program selection                          | Sélection du programme d'hydromassage                              | Выбор программы гидромассажа                                       |
|  | Memorias de Programas                                       | Program Memories  | Mémoires des Programmes  | Программы, сохраненные в памяти                                    |
|  | Hidromasaje de agua continua                                | Continuous water flow massage                           | Hydromassage d'eau continue  | Гидромассаж постоянной струей воды                                 |
|  | Hidromasaje de agua pulsante                                | Pulsating water flow massage                            | Hydromassage d'eau "poussante"                                     | Гидромассаж прерывистой струей воды                                |
|  | Hidromasaje de aire constante                               | Constant air hydromassage                               | Hydromassage d'air constant  | Гидромассаж постоянной струей воздуха                              |
|  | Hidromasaje de aire pulsante                                | Pulsating air flow hydromassage                         | Hydromassage d'air "poussant"                                      | Гидромассаж прерывистой струей воздуха                             |
|  | Regulador de tiempo de baño                                 | Bath time regulator                                     | Régulateur de la durée du bain                                     | Регулятор времени принятия ванны                                   |
|  | Funciones genéricas   | General functions                                       | Fonctions génériques   | Общие функции  |
| 15"   | Tiempo de duración del hidromasaje (en minutos)             | Duration of hydromassage (in minutes)                   | Durée de l'hydromassage (en minutes)                               | Продолжительность гидромассажа (в минутах)                         |
|  | Señal de aviso de agua excesivamente caliente               | Excessive water temperature signal                      | Signal d'avertissement d'eau excessivement chaude                  | Сигнал оповещения о слишком высокой температуре воды               |
| 25°C  | Temperatura de agua   | Water temperature                                       | Température de l'eau   | Температура воды   |

### 3a. Sensitive Flex Center

Solo Flex Center / Only Flex Center / Seulement Flex Center / Только Flex Center

Para aquellos que buscan experimentar una nueva dimensión de relax.

For those wishing to experience a new dimension in relaxation.

Pour ceux qui recherchent l'expérimentation d'une nouvelle dimension de relax.

Для тех, кто желает достичь высшего уровня расслабления и релакса.

#### EQUIPAMIENTO:

- El sistema es accionado a través de dos pulsadores electrónicos, uno para el hidromasaje de agua y otro para el de aire. Pueden ser accionados de forma combinada o independiente.
- Bañera rectangular equipada con 4 jets laterales y 6 jets lumbares/plantares (agua), más 12 jets de fondo (aire).
- Bañera angular equipada con 4 jets laterales, 3 jets lumbares y 2 plantares (agua), más 8 jets de fondo (aire).
- Dispone de un regulador de intensidad para el hidromasaje de agua, e incorpora la opción de regular la intensidad del masaje de aire mediante el Blower.
- Sensor de nivel, que evita que el sistema se ponga en marcha si la bañera no tiene la cantidad mínima de agua necesaria, previniendo su uso incorrecto.
- Válvula de desagüe automático.

#### FEATURES:

- The system is operated with two electronic push-buttons, one for the water hydromassage and another for the air hydromassage. They may be operated jointly or individually.
- Rectangular bath equipped with 4 side jets and 6 lower back/feet jets (water), plus 12 bottom jets (air).
- Corner bath equipped with 4 side jets, 3 lower back jets and 2 feet jets (water) plus 8 bottom jets (air).
- It is equipped with an intensity control for the water hydromassage, including the option of regulating the intensity of the air massage with the Blower.
- Water-level sensor, which does not allow the system to operate unless there is a minimum quantity of water in the bath, thus avoiding its incorrect use.
- Automatic waste valve

#### ÉQUIPEMENT:

- Le système est activé à travers deux poussoirs électroniques, un pour l'hydromassage d'eau et l'autre pour celui de l'air. Ils peuvent être activés de façon combinée ou indépendante.
- Baignoire rectangulaire équipée de 4 jets latéraux et 6 jets lombaires/plantaires (eau), plus 12 jets de fond (air).
- Baignoire angulaire équipée de 4 jets latéraux, 3 jets lombaires et 2 plantaires (eau), plus 8 jets de fond (air).
- Il dispose d'un régulateur d'intensité pour l'hydromassage d'eau, et incorpore l'option d'ajuster l'intensité du massage d'air moyennant le Blower.
- Senseur de niveau, qui évite que le système ne se mette en marche si la baignoire ne possède pas la quantité minimum d'eau nécessaire, évitant ainsi une utilisation incorrecte.
- Vanne de vidage automatique.

#### КОМПЛЕКТАЦИЯ:

- Система запускается при помощи двух электронных кнопок, одна для гидромассажа водой, другая – воздухом. Они могут запускаться как в комбинированном, так и в автономном режиме.
- Прямоугольная ванна оснащена 4 боковыми форсунками и 6 форсунками для массажа поясницы/стоп (вода), плюс 12 донными форсунками (воздух).
- Угловая ванна оснащена 4 боковыми форсунками, 3 форсунками для массажа поясницы и 2 для массажа стоп (вода), плюс 8 донных форсунок (воздух).
- Имеется регулятор интенсивности для гидромассажа водой, и есть возможность регулирования интенсивности массажа воздухом при помощи Blower.
- Датчик уровня, который препятствует запуску системы, если воды в ванне не достаточно для правильного функционирования, предотвращая ее неправильное использование.
- Клапан автоматического слива.



### 3b. Sensitive Flex Center Comfort

Solo Flex Center / Only Flex Center / Seulement Flex Center / Только Flex Center

Diseñado para sumergir los sentidos en una experiencia de baño que revitaliza cuerpo y mente.

Designed to immerse our senses in a bath experience that invigorates body and mind.

Conçu pour plonger les sens dans une expérience de bain qui revitalise le corps et l'esprit.

Задумана, чтобы Вы погрузились в новые ощущения – ванну, которая восстановит не только Ваше тело, но и душевное равновесие.

#### EQUIPAMIENTO:

- El sistema es manejado mediante un panel electrónico que controla todas las funciones de la bañera.
- Bañera rectangular equipada con 4 jets laterales y 6 jets lumbares/plantares (agua), más 12 jets de fondo (aire).
- Bañera angular equipada con 4 jets laterales, 3 jets lumbares y 2 plantares (agua), más 8 jets de fondo (aire).
- Dispone de un regulador de intensidad para el hidromasaje de agua, e incorpora la opción de regular la intensidad del masaje de aire mediante el Blower.
- Sensor de nivel, que evita que el sistema se ponga en marcha si la bañera no tiene la cantidad mínima de agua necesaria, previniendo su uso incorrecto.
- Válvula de desagüe automático.

#### FEATURES:

- The system is operated by an electronic panel that controls all functions.
- Rectangular bath equipped with 4 side jets and 6 lower back/feet jets (water), plus 12 bottom jets (air).
- Corner bath equipped with 4 side jets, 3 lower back jets and 2 feet jets (water) plus 8 bottom jets (air).
- It is equipped with an intensity control for the water hydromassage, including the option of regulating the intensity of the air massage with the Blower.
- Water-level sensor, which does not allow the system to operate unless there is a minimum quantity of water in the bath, thus avoiding its incorrect use.
- Automatic waste valve

#### ÉQUIPEMENT:

- Le système est activé moyennant un panneau électronique qui contrôle toutes les fonctions de la baignoire.
- Baignoire rectangulaire équipée de 4 jets latéraux et 6 jets lombaires/plantaires (eau), plus 12 jets de fond (air).
- Baignoire angulaire équipée de 4 jets latéraux, 3 jets lombaires et 2 plantaires (eau), plus 8 jets de fond (air).
- Il dispose d'un régulateur d'intensité pour l'hydromassage d'eau, et incorpore l'option d'ajuster l'intensité du massage d'air moyennant le Blower.
- Senseur de niveau, qui évite que le système ne se mette en marche si la baignoire ne possède pas la quantité minimum d'eau nécessaire, évitant ainsi une utilisation incorrecte.
- Vanne de vidage automatique.

#### КОМПЛЕКТАЦИЯ:

- Система управляется при помощи электронной панели, с помощью которой осуществляется контроль всех функций ванны.
- Прямоугольная ванна оснащена 4 боковыми форсунками и 6 форсунками для массажа поясницы/стоп (вода), плюс 12 донными форсунками (воздух).
- Угловая ванна оснащена 4 боковыми форсунками, 3 форсунками для массажа поясницы и 2 для массажа стоп (вода), плюс 8 донных форсунок (воздух).
- Имеется регулятор интенсивности для гидромассажа водой, и есть возможность регулирования интенсивности массажа воздухом при помощи Blower.
- Датчик уровня, который препятствует запуску системы, если воды в ванне не достаточно для правильного функционирования, предотвращая ее неправильное использование.
- Клапан автоматического слива.





Panel electrónico  
Electronic panel  
Panneau électronique  
Электронная панель

Características especiales / Special features / Caractéristiques spéciales / Особые характеристики



CALEFACTOR

Permite mantener el agua a la temperatura deseada en el momento en que se activa esta función desde el mando a distancia.

HEATER

Allows the desired water temperature to be maintained once this function is activated with the remote control.

RÉCHAUFFEUR

Permet de maintenir l'eau à la température désirée au moment où cette action est activée depuis la télécommande.

СИСТЕМА ПОДОГРЕВА

Позволяет поддерживать желаемую температуру воды, зафиксированную в момент включения данной опции на пульте дистанционного управления.



CROMOTERAPIA

Los distintos colores que forman el arco iris consiguen transmitirnos energía, estimularnos o relajarnos.

CHROMOTHERAPY

The different colours that form the rainbow transmit energy to us, provide stimulation or relax us.

CHROMOTHÉRAPIE

Les différentes couleurs qui forment l'arc-en-ciel parviennent à nous transmettre de l'énergie, à nous stimuler ou à nous relaxer.

ЦВЕТОТЕРАПИЯ

Цвета радуги заряжают нас энергией, стимулируют работу организма или производят успокаивающий эффект.



REPRODUCTOR DE MÚSICA

Dispositivo interno de reproducción de música a través de conexión por Bluetooth.

MUSIC

Built-in stereo playing device connected by Bluetooth

REPRODUCTEUR DE MUSIQUE

Dispositif interne de reproduction de musique à travers une connexion Bluetooth.

МУЗЫКАЛЬНЫЙ ПРОИГРЫВАТЕЛЬ

Аудиосистема, работающая при помощи подключения через Bluetooth.



DESINFECCIÓN AUTOMÁTICA

Después de un baño de hidromasaje, conviene realizar un ciclo de limpieza de la bañera (especialmente cuando se prevea que no va a ser utilizada en un largo periodo de tiempo).

AUTOMATIC DISINFECTION

After an hydromassage bath, we recommend to carry out a cleaning cycle of the bath (especially when it will not be used in the near future).

DÉSINFECTION AUTOMATIQUE

Après un bain d'hydromassage, il est convenable de réaliser un cycle de nettoyage de la baignoire (tout particulièrement quand on prévoit qu'elle ne va pas être utilisée pendant une longue période de temps).

АВТОМАТИЧЕСКАЯ ДЕЗИНФЕКЦИЯ

После принятия ванны с гидромассажем рекомендуется выполнить очистку ванны (особенно, если не планируется ее использование в течение длительного промежутка времени).

Bañera Flex Center con Sistema Sensitive Flex Center Comfort  
Flex Center bath with Sensitive Flex Center Comfort System  
Baignoire Flex Center avec Système Sensitive Flex Center Comfort  
Ванна Flex Center с системой Sensitive Flex Center Comfort

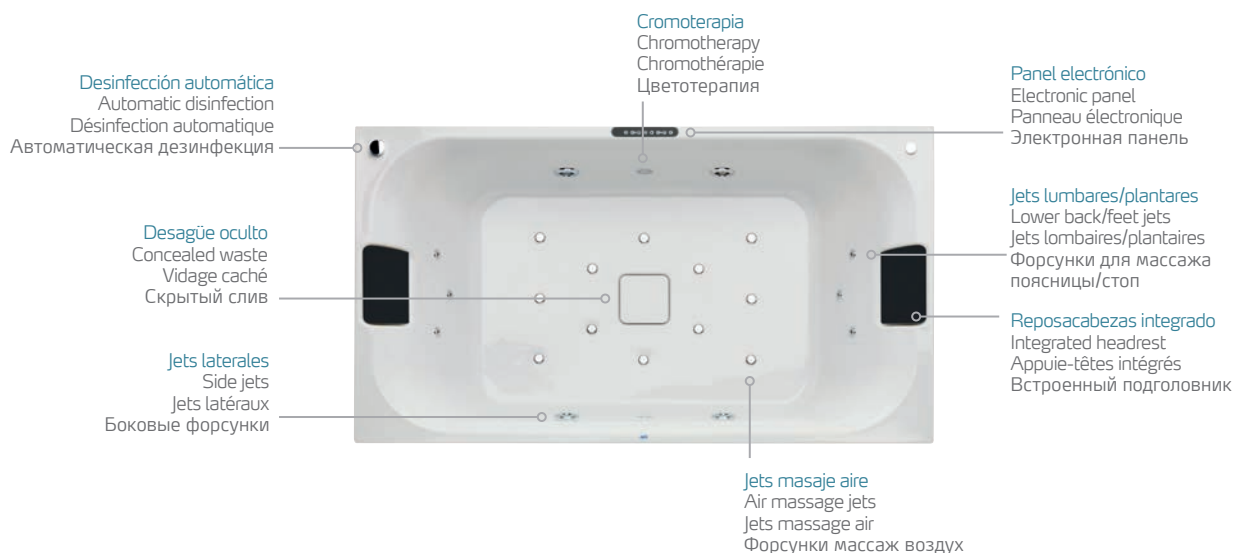



gala

Hidromasaje Agua  
Water Hydromassage  
Hydromassage Eau  
Гидромассаж ВодаHidromasaje Agua+Air  
Water+Air Hydromassage  
Hydromassage Eau+Air  
Гидромассаж Вода+Воздух

| Características / Characteristics<br>Caractéristiques / Характеристики   | EMOTIVE   |                   |                   |             | SENSITIVE         |                   |             |                     |
|--|-----------|-------------------|-------------------|-------------|-------------------|-------------------|-------------|---------------------|
|  | Essential | Touch             | Touch Dorsal      | Flex Center | Touch             | Smart             | Flex Center | Flex Center Comfort |
| Pulsador neumático / Pneumatic push-button<br>Poussoir pneumatique / Пневматическая кнопка.                                    | ■         | -                 | -                 |             | -                 | -                 | -           | -                   |
| Pulsador electrónico / Electronic push-button<br>Poussoir électronique / Электронная кнопка                                    | -         | ■                 | ■                 | ■           | ■                 | -                 | ■           | -                   |
| Panel electrónico / Electronic panel<br>Panneau électronique / Электронная панель  | -         | -                 | -                 | -           | -                 | -                 | -           | ■                   |
| Mando a distancia / Remote control<br>Télécommande / Пульт дистанционного управления   | -         | -                 | -                 | -           | -                 | ■                 | -           | -                   |
| Desagüe automático / Automatic waste<br>Vidage automatique / Автоматический слив   | ■         | ■                 | ■                 | ■           | ■                 | ■                 | ■           | ■                   |
| Regulador intensidad / Intensity control<br>Régulateur d'intensité / Регулятор интенсивности                                   | ■         | ■                 | ■                 | ■           | ■                 | ■                 | ■           | ■                   |
| Sonda de nivel / Water-level sensor<br>Sonde de niveau / Датчик уровня   | -         | ■                 | ■                 | ■           | ■                 | ■                 | ■           | ■                   |
| Jets laterales Agua / Side jets Water / Jets latéral Eau<br>Боковые форсунки подачи воды                                       | ■         | ■                 | ■                 | ■           | ■                 | ■                 | ■           | ■                   |
| Jets y reposacabezas dorsal / Back jets and headrest<br>Jets et appui-têtes dorsaux / Форсунки и подголовник для массажа спины | -         | -                 | ■                 | -           | -                 | ■                 | -           | -                   |
| Jets lumbares/plantares / Lower back/feet jets<br>Jets lombaires/plantaires / Форсунки для массажа поясницы/стоп               | -         | -                 | -                 | ■           | -                 | ■                 | ■           | ■                   |
| Jets laterales Aire / Side jets Air / Jets latéral Air<br>Массажные форсунки подачи воздуха                                    | -         | -                 | -                 | -           | ■                 | ■                 | ■           | ■                   |
| Programas / Programmes<br>Programmes / Программы   | -         | -                 | -                 | -           | -                 | ■                 | -           | -                   |
| Calefactor / Heater<br>Réchauffeur / Подогрев воды   | -         | -                 | -                 | -           | -                 | ■                 | -           | ■                   |
| Cromoterapia / Chromotherapy<br>Chromothérapies / Цветотерапия   | -         | -                 | -                 | -           | -                 | ■                 | -           | ■                   |
| Desinfección automática / Automatic disinfection<br>Désinfection automatique / Автоматическая дезинфекция                      | -         | -                 | -                 | -           | -                 | ■                 | -           | ■                   |
| Sistema musical Bluetooth / Music player Bluetooth<br>Système musical Bluetooth / Музыкальный проигрыватель система Bluetooth  | -         | -                 | -                 | -           | -                 | -                 | -           | ■                   |
| Modelos / Models / Modèles / Модели  | Mitta     | Emma, Mitta Trevo | Emma, Mitta Trevo | Flex Center | Emma, Mitta Trevo | Emma, Mitta Trevo | Flex Center | Flex Center         |





## Bañeras rectangulares

Rectangular Baths | Baignoires Rectangulaires | Прямоугольные Ванны



Flex Center  
p. 436



Emma  
p. 440



Emma 180  
p. 444



Mitta  
p.448



Ópera  
p. 461



Vanesa  
p. 464



Fedra  
p. 465

### BAÑERAS RECTANGULARES / Rectangular Baths / Baignoires Rectangulaires / Прямоугольные Ванны

Anchura / Width / Largeur / Ширина

|        | 70 cm             |                   | 75 cm             |                 | 80 cm             |                  | 100 cm           |                        |
|--------|-------------------|-------------------|-------------------|-----------------|-------------------|------------------|------------------|------------------------|
| 140 cm | FEDRA *<br>p. 465 | MITTA ◆<br>p. 448 |                   |                 |                   |                  |                  |                        |
| 150 cm | FEDRA *<br>p. 465 | MITTA ◆<br>p. 448 | VANESA *<br>p.464 |                 |                   |                  |                  |                        |
| 160 cm | FEDRA *<br>p. 465 | MITTA ◆<br>p. 448 | VANESA *<br>p.464 | EMMA ◆<br>p.440 | MITTA ◆<br>p.448  | MITTA ◆<br>p.448 |                  |                        |
| 170 cm | FEDRA *<br>p. 465 | MITTA ◆<br>p. 448 | VANESA *<br>p.464 | EMMA ◆<br>p.440 | MITTA ◆<br>p. 448 | MITTA ◆<br>p.448 | EMMA ◆<br>p.440  |                        |
| 180 cm |                   |                   |                   |                 | MITTA ◆<br>p.448  | EMMA ◆<br>p.440  | ÓPERA *<br>p.461 | FLEX CENTER ◆<br>p.436 |

\* Acero / Steel / Acier / Сталь

◆ Acrílico / Acrylic / Acrylique / Акриловые

## Bañeras angulares

Corner Baths / Baignoires d'Angle / Угловые Ванны



Flex Center  
p. 452



Trevo  
p.456

### BAÑERAS ANGULARES / Corner Baths / Baignoires d'Angle / Угловые Ванны

Anchura / Width / Largeur / Ширина

|   |        | 135 cm                                       |
|---|--------|--|
| Longitud<br>Length<br>Longueur<br>ДЛИНА | 135 cm | FLEX CENTER ◆<br>p. 452<br>TREVO ◆<br>p. 456 |







# Flex Center

La fuente del placer  
Source of pleasure  
La source du plaisir  
Источник наслаждения





Desagüe automático oculto  
Concealed automatic waste  
Vidage automatique caché  
Скрытый автоматический  
слив



Reposacabezas integrado  
Integrated headrest  
Appui-tête intégré  
Встроенные  
подголовники



Pulsadores electrónicos  
SENSITIVE FLEX CENTER  
Electronic push-buttons  
SENSITIVE FLEX CENTER  
Boutons électroniques  
SENSITIVE FLEX CENTER  
Электронные  
переключатели  
SENSITIVE FLEX CENTER



Regulador intensidad  
SENSITIVE FLEX CENTER  
Intensity control  
SENSITIVE FLEX CENTER  
Régulateur d'intensité  
SENSITIVE FLEX CENTER  
Переключатель  
интенсивности  
SENSITIVE FLEX CENTER



Panel electrónico SENSITIVE  
FLEX CENTER COMFORT  
Electronic panel SENSITIVE  
FLEX CENTER COMFORT  
Panneau électronique SENSITIVE  
FLEX CENTER COMFORT  
Электронная панель  
SENSITIVE FLEX CENTER  
COMFORT

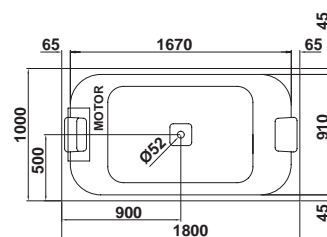
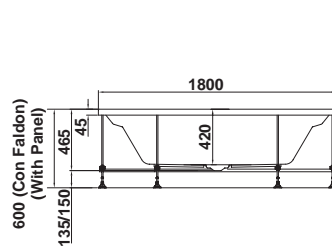

## Flex Center

180 x 100 cm

| BAÑERA SIMPLE  | SIMPLE BATH                                       | BAIGNOIRE SIMPLE   | ПРОСТО ВАННА   | REF.    |
|--|---|--|--|---------|
| Bañera Flex Center                                   | Flex Center bath                                  | Flex Center Baignoire  | Ванна Flex Center  | □ 65570 |
| Bastidor autoportante                                | Free-standing chassis                             | Châssis autoportant  | Самонесущий каркас   | ◀ 65571 |
| Desagüe automático oculto                            | Concealed automatic waste                         | Vidage automatique caché                                     | Скрытый автоматический слив                                    | ▶ 65572 |
| Tapa ocultando desagüe integrada en diseño de bañera | Concealed waste cover integrated in bath design   | Bouchon occultant la bonde intégré au design de la baignoire | Крышка, закрывающая автоматический слив, входит в дизайн ванны |         |
| Rebosadero oculto                                    | Concealed overflow                                | Trop-plein caché   | Скрытый перелив  |         |
| 2 Reposacabezas integrados en la bañera              | 2 Headrests included in bath                      | 2 Appui-tête intégrés à la baignoire                         | 2 Встроенных подголовника                                      |         |
| Faldón "L" frontolateral negro (opcional)            | "L" front or side skirting panel black (optional) | Tablier "L" Frontal ou latéral noir (En option)              | "L" Панель "L" фронтально-боковая (по желанию)                 |         |

□ Sin Faldón  
Without Skirting  
Panel  
Sans tablier  
Без панели

◀ Faldón "L" Mano Izquierda  
"L" Skirting Panel - Left-hand  
Tablier "L" à gauche  
СЛЕВА: "L" Панель левая  
сторона

▶ Faldón "L" Mano Derecha  
"L" Skirting Panel - Right-hand  
Tablier "L" à droite  
СПРАВА: "L" Панель правая  
сторона

## Flex Center

### SISTEMAS DE HIDROMASAJE

#### EMOTIVE: AGUA

180 x 100 cm



#### SISTEMA EMOTIVE FLEX CENTER

Pulsador electrónico  
4 Jets agua-aire laterales orientables  
6 Jets agua-aire masaje plantar/lumbar orientables  
Regulador de intensidad masaje  
Rejilla de aspiración oculta  
Sonda de nivel  
Desagüe automático oculto  
Tapa ocultando desagüe integrada en diseño de bañera  
2 Reposacabezas integrados en la bañera  
Faldón "L" frontolateral (opcional)

REF.

□ 65580

◀ 65581

▶ 65582



### SISTEMA DE HIDROMASAJE

#### SENSITIVE: AGUA + AIRE



#### SISTEMA SENSITIVE FLEX CENTER

Pulsador electrónico  
4 Jets agua-aire laterales orientables  
6 Jets agua-aire masaje plantar/lumbar orientables  
12 Jets aire de fondo  
Regulador de intensidad masajes agua y aire  
Rejilla de aspiración oculta  
Sonda de nivel  
Desagüe automático oculto  
Tapa ocultando desagüe integrada en diseño de bañera  
2 Reposacabezas integrados en la bañera  
Faldón "L" frontolateral (opcional)

□ 65590

◀ 65591

▶ 65592



#### SISTEMA SENSITIVE FLEX CENTER COMFORT

Panel electrónico  
4 Jets agua-aire laterales orientables  
6 Jets agua-aire masaje plantar/lumbar orientables  
12 Jets aire de fondo  
Regulador automático de intensidad masajes agua y aire  
Rejilla de aspiración oculta  
Sonda de nivel  
Desagüe automático oculto  
Tapa ocultando desagüe integrada en diseño de bañera  
2 Reposacabezas integrados en la bañera  
Faldón "L" frontolateral (opcional)  
Desinfección automática  
Calefactor de agua  
Cromoterapia  
Reproducción Música (sistema Bluetooth)

□ 65595

◀ 65596

▶ 65597



HYDROMASSAGE SYSTEMS

**EMOTIVE: WATER**

**EMOTIVE FLEX  
CENTER SYSTEM**

Electronic push-button  
4 Adjustable side air-water jets  
6 Adjustable water-air feet/lower-back jets  
Control for massage intensity  
Concealed suction grille  
Water-level sensor  
Concealed automatic waste  
Concealed waste cover integrated  
in bath design  
2 Headrests included in bath  
"L" front or side skirting panel (optional)

SYSTÈMES D'HYDROMASSAGE

**EMOTIVE: EAU**

**SYSTÈME EMOTIVE  
FLEX CENTER**

Bouton électronique  
4 Jets eau-air latéraux orientables  
6 Jets eau-air massage plantaire  
/lombaire orientables  
Régulateur d'intensité massage  
Grille d'aspiration cachée  
Sonde de niveau  
Vidage automatique caché  
Bouchon occultant la bonde intégré au design de la  
baignoire  
2 Appuis-tête intégrés à la baignoire  
Tablier "L" Frontal ou latéral  
(En option)

zzzСИСТЕМЫ ГИДРОМАССАЖА

**EMOTIVE: ВОДА**

**СИСТЕМА EMOTIVE  
FLEX CENTER**

Электронный переключатель  
4 Боковые форсунки вода-воздух  
направляемые  
6 направляемых форсунок вода-воздух для  
массажа ступней/поясницы  
Регулятор интенсивности массажа  
Скрытая решетка отлива  
Датчик уровня  
Спрятанный автоматический слив  
Крышка, закрывающая автоматический слив,  
входит в дизайн ванны  
2 Встроенные в ванну подголовники  
Панель "L" фронтально-боковая  
(по желанию)

HYDROMASSAGE SYSTEMS

**SENSITIVE: WATER + AIR**

**SENSITIVE FLEX  
CENTER SYSTEM**

Electronic push-button  
4 Adjustable water-air side jets  
6 Adjustable water-air feet/lower-back jets  
12 bottom Air jets  
Intensity regulator for water and air massages  
Concealed suction grille  
Water-level sensor  
Concealed automatic waste  
Concealed waste cover integrated in bath design  
2 Headrests included in bath  
"L" front or side skirting panel (optional)

SYSTÈMES D'HYDROMASSAGE

**SENSITIVE: EAU + AIR**

**SYSTÈME SENSITIVE  
FLEX CENTER**

Bouton électronique  
4 Jets eau-air latéraux orientables  
6 Jets eau-air massage plantaire/lombaire  
orientables  
12 Jets air de fond  
Régulateur d'intensité massages eau et air  
Grille d'aspiration cachée  
Sonde de niveau  
Vidage automatique caché  
Bouchon occultant la bonde intégré au design de la  
baignoire  
2 Appuis-tête intégrés à la baignoire  
Tablier "L" Frontal ou latéral  
(En option)

/ СИСТЕМЫ ГИДРОМАССАЖА

**SENSITIVE: ВОДА + ВОЗДУХ**

**SENSITIVE FLEX  
CENTER SYSTEM**

Электронный переключатель  
4 Боковые форсунки вода-воздух  
направляемые  
6 направляемых форсунок вода-воздух для  
массажа ступней/поясницы  
12 Воздушных донных форсунок  
Регулятор интенсивности массажа водой и  
воздухом  
Скрытая решетка отлива  
Датчик уровня  
Скрытый автоматический слив  
Крышка, закрывающая автоматический слив,  
входит в дизайн ванны  
2 Встроенные в ванну подголовники  
Панель "L" фронтально-боковая  
(по желанию)

**SENSITIVE FLEX  
CENTER SYSTEM**

Electronic panel  
4 Adjustable water-air side jets  
6 Adjustable water-air feet/lower-back jets  
12 bottom Air jets  
Automatic intensity regulator for water and air  
massages  
Concealed suction grille  
Water-level sensor Concealed automatic waste  
Concealed waste cover integrated in bath design  
2 Headrests included in bath  
"L" front or side skirting panel (optional)  
Automatic disinfection  
Water heater  
Chromotherapy  
Music playback (Bluetooth System)

**SYSTÈME SENSITIVE  
FLEX CENTER**

Panneau électronique  
4 Jets eau-air latéraux orientables  
6 Jets eau-air massage plantaire/lombaire  
orientables  
12 Jets air de fond  
Régulateur automatique d'intensité massages eau  
et air  
Grille d'aspiration cachée  
Sonde de niveau  
Vidage automatique caché  
Bouchon occultant la bonde intégré au design de la  
baignoire  
2 Appuis-tête intégrés à la baignoire  
Tablier "L" Frontal ou latéral (En option)  
Désinfection automatique  
Réchauffeur d'eau  
Chromothérapie  
Reproduction de musique  
(Système Bluetooth)

**SENSITIVE FLEX  
CENTER SYSTEM**

Электронная панель  
4 Боковые форсунки вода-воздух  
направляемые  
6 направляемых форсунок вода-воздух для  
массажа ступней/поясницы  
12 Воздушных донных форсунок  
Автоматический регулятор интенсивности  
массажа водой и воздухом  
Скрытая решетка отлива  
Датчик уровня Скрытый автоматический слив  
Крышка, закрывающая автоматический слив,  
входит в дизайн ванны  
2 Встроенные в ванну подголовники  
Панель "L" фронтально-боковая (по желанию)  
Автоматическая дезинфекция  
Обогреватель воды  
Цветотерапия  
Музыкальный проигрыватель  
(Bluetooth System)





# Emma

Diseño con personalidad  
 Design with personality  
 De la personnalité dans le design  
 Оригинальный дизайн

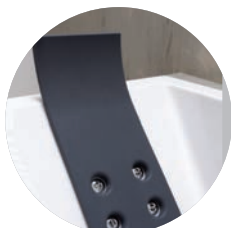

Reposacabezas  
 Headrest  
 Appui-tête  
 Подголовник



Regulador intensidad  
**EMOTIVE TOUCH**  
 Intensity control  
**EMOTIVE TOUCH**  
 Régulateur d'intensité  
**EMOTIVE TOUCH**  
 Переключатель  
 интенсивности  
**EMOTIVE TOUCH**



Regulador intensidad  
**SENSITIVE TOUCH**  
 Intensity control  
**SENSITIVE TOUCH**  
 Régulateur d'intensité  
**SENSITIVE TOUCH**  
 Переключатель  
 интенсивности  
**SENSITIVE TOUCH**



Pulsador electrónico  
**EMOTIVE TOUCH**  
 Electronic push-button  
**EMOTIVE TOUCH**  
 Bouton électronique  
**EMOTIVE TOUCH**  
 Электронный  
 переключатель  
**EMOTIVE TOUCH**



Pulsadores electrónicos  
**SENSITIVE TOUCH**  
 Electronic  
 push-buttons  
**SENSITIVE TOUCH**  
 Boutons électroniques  
**SENSITIVE TOUCH**  
 Электронные  
 переключатели  
**SENSITIVE TOUCH**



Mando  
**SENSITIVE SMART**  
 Control  
**SENSITIVE SMART**  
 Commande  
**SENSITIVE SMART**  
 Пульт управления  
**SENSITIVE SMART**



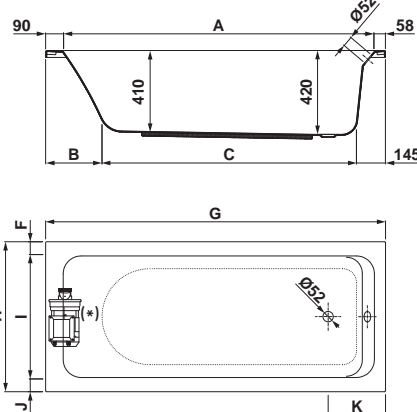
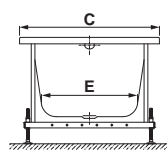
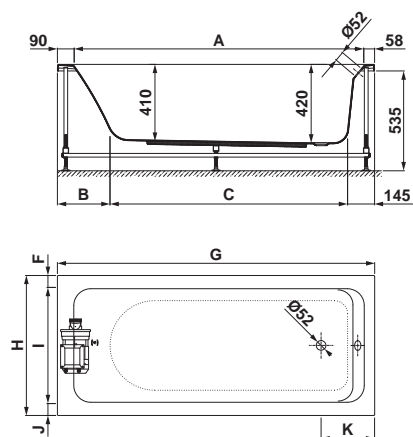
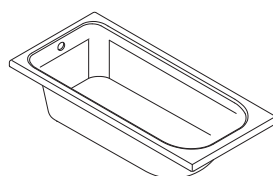
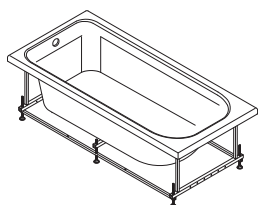

(\*) Sólo disponible en sistemas de hidromasaje  
(\*) Only available in hydromassage systems  
(\*) Uniquement disponible sur systèmes d'hydromassage  
(\*) Только в гидромассажных системах

|               | A    | B   | C    | D   | E   | F  | G    | H   | I   | J  | K   |
|---------------|------|-----|------|-----|-----|----|------|-----|-----|----|-----|
| 1600 x 750 mm | 1452 | 285 | 1170 | 750 | 515 | 64 | 1600 | 750 | 622 | 64 | 280 |
| 1700 x 750 mm | 1552 | 282 | 1273 | 750 | 515 | 64 | 1700 | 750 | 622 | 64 | 287 |
| 1700 x 800 mm | 1552 | 282 | 1273 | 800 | 565 | 71 | 1700 | 800 | 658 | 71 | 287 |



## Emma

160 X 75 cm 170 X 75 cm 170 X 80 cm

### BAÑERA SIMPLE

### SIMPLE BATH

### BAIGNOIRE SIMPLE

### ПРОСТО ВАННА

Bañera Emma

Emma bath

Emma baignoire

Emma ванна

64401

64301

64201

Bañera Emma con bastidor  
autoportante y desagüe  
automático

Emma bath with free-standing  
chassis and automatic  
waste

Emma baignoire avec  
châssis autoportant  
et vidage automatique

Emma ванна с  
самонесущим каркасом и  
автоматическим сливом

64404

64304

64204

Faldón "L" para bañera  
Emma. mano izquierda

"L" skirting panel for  
Emma bath. Left-hand

Tablier "L" pour baignoire  
Emma. À gauche

"L" панель для ванны  
Emma. Левая сторона

67445

67447

67449

Faldón "L" para bañera  
Emma. mano derecha

"L" skirting panel for  
Emma bath. Right-hand

Tablier "L" pour baignoire  
Emma. À droite

"L" Панель для ванны  
Emma. Правая сторона

67446

67448

67450

### ACCESORIOS Y OPCIONES

### ACCESSORIES AND OPTIONS

### ACCESSOIRES ET OPTIONS

### АКСЕССУАРЫ И ДОПОЛНИТЕЛЬНЫЕ ЭЛЕМЕНТЫ

REF.

REF.

REF.

Desagüe para bañeras  
Emma sin desagüe  
automático

Waste for Emma baths not  
equipped with automatic  
waste

Vidage pour baignoires  
Emma sans vidage  
automatique

Сток для ванны Emma без  
автоматического слива

41714

41714

41714

Reposacabezas

Headrest

Appui-tête

Подголовники

41190

41190

41190

## Emma

### SISTEMAS DE HIDROMASAJE

#### EMOTIVE: AGUA

160 x 75 cm 170 x 75 cm 170 x 80 cm



#### SISTEMA EMOTIVE TOUCH

Pulsador electrónico  
4 Jets agua-aire laterales orientables  
2 Jets agua-aire masaje plantar orientables  
Regulador manual de intensidad masaje  
Rejilla de aspiración Slim  
Sonda de nivel  
Desagüe automático  
Faldón "L" frontolateral (opcional)

REF.  
64432



REF.  
64332



REF.  
64232



#### SISTEMA EMOTIVE TOUCH DORSAL

Pulsador electrónico  
4 Jets agua-aire laterales orientables  
2 Jets agua-aire masaje plantar orientables  
4 Jets agua-aire masaje dorsal rotativo  
Regulador manual de intensidad masaje  
Rejilla de aspiración Slim  
Sonda de nivel  
Desagüe automático  
Faldón "L" frontolateral (opcional)  
Reposacabezas

64435



64335



64235



### SISTEMAS DE HIDROMASAJE

#### SENSITIVE: AGUA + AIRE



#### SISTEMA SENSITIVE TOUCH

Pulsador electrónico  
4 Jets agua-aire laterales orientables  
2 Jets agua-aire masaje plantar orientables  
8 Jets aire de fondo  
Regulador manual de intensidad masaje agua  
Rejilla de aspiración Slim  
Sonda de nivel  
Desagüe automático  
Faldón "L" frontolateral (opcional)

64438



64338



64238



#### SISTEMA SENSITIVE SMART

Mando a distancia  
4 Jets agua-aire laterales orientables  
2 Jets agua-aire masaje plantar orientables  
4 Jets agua-aire masaje dorsal rotativo  
10 Jets aire de fondo  
Regulador automático de intensidad masajes agua y aire  
Rejilla de aspiración Slim  
Sonda de nivel  
Desagüe automático  
Faldón "L" frontolateral (opcional)  
Reposacabezas  
Desinfección automática  
Calefactor de agua  
Cromoterapia

64353



64253



HYDROMASSAGE SYSTEMS

**EMOTIVE: WATER**

**EMOTIVE TOUCH SYSTEM**

Electronic push-button  
4 Adjustable side air-water jets  
2 adjustable water-air feet massage jets  
Manual control for massage intensity  
Slim suction grid  
Water-level sensor  
Automatic waste  
"L" front or side skirting panel (optional)

**EMOTIVE TOUCH DORSAL SYSTEM**

Electronic push button  
4 Adjustable side air-water jets  
2 Adjustable water-air feet massage jets  
4 Adjustable water-air back jets  
Manual control for massage intensity  
Slim suction grid  
Concealed suction grille  
Water-level sensor  
Automatic waste  
"L" front or side skirting panel (optional)  
Headrest

SYSTÈMES D'HYDROMASSAGE

**EMOTIVE: EAU**

**SYSTÈME EMOTIVE TOUCH**

Bouton électronique  
4 Jets eau-air latéraux orientables  
2 Jets eau-air massage plantaire orientables  
Régulateur manuel d'intensité massage  
Grille d'aspiration slim  
Sonde de niveau  
Vidage automatique  
Tablier "L" Frontal ou latéral (En option)

**SYSTÈME EMOTIVE TOUCH DORSAL**

Bouton électronique  
4 Jets eau-air latéraux orientables  
2 Jets eau-air massage plantaire orientables  
4 Jets eau-air dorsal rotatif  
Régulateur manuel d'intensité massage  
Grille d'aspiration slim  
Sonde de niveau  
Vidage automatique  
Tablier "L" Frontal ou latéral (En option)  
Appuie-tête

/ СИСТЕМЫ ГИДРОМАССАЖА

**EMOTIVE: ВОДА**

**СИСТЕМА EMOTIVE TOUCH**

Электронный переключатель  
4 Боковые форсунки вода-воздух направляемые  
2 форсунки вода-воздух направляемые для массажа стоп  
Ручной переключатель интенсивности массажа  
Аспирационная решетка slim  
Датчик уровня  
Автоматический слив  
Панель "L" фронтально-боковая (по желанию)

**СИСТЕМА EMOTIVE TOUCH ДЛЯ СПИНЫ**

Электронный переключатель  
4 Боковые форсунки вода-воздух направляемые  
2 форсунки вода-воздух направляемые для массажа стоп  
4 форсунки вода-воздух поворотные для массажа спины  
Ручной переключатель интенсивности массажа  
Аспирационная решетка slim  
Датчик уровня  
Автоматический слив  
Панель "L" фронтально-боковая (по желанию)  
Подголовник

HYDROMASSAGE SYSTEMS

**SENSITIVE: WATER + AIR**

**SENSITIVE TOUCH SYSTEM**

Electronic push button  
4 Adjustable side air-water jets  
2 Adjustable water-air feet massage jets  
8 bottom Air jets  
Manual control for water massage intensity  
Slim suction grid  
Water-level sensor  
Automatic waste  
"L" front or side skirting panel (optional)

**SENSITIVE SMART SYSTEM**

Remote control  
4 Adjustable side air-water jets  
2 Adjustable water-air feet massage jets  
4 Rotating back massage water-air jets  
10 bottom Air jets  
Automatic intensity regulator for water and air massages  
Slim suction grid  
Water-level sensor  
Automatic waste  
"L" front or side skirting panel (optional)  
Headrest  
Automatic disinfection  
Water heater  
Chromotherapy

SYSTÈMES D'HYDROMASSAGE

**SENSITIVE: EAU + AIR**

**SYSTÈME SENSITIVE TOUCH**

Bouton électronique  
4 Jets eau-air latéraux orientables  
2 Jets eau-air massage plantaire orientables  
8 Jets air de fond  
Régulateur manuel d'intensité massage eau  
Grille d'aspiration slim  
Sonde de niveau  
Vidage automatique  
Tablier "L" Frontal ou latéral (En option)

**SYSTÈME SENSITIVE SMART**

Télécommande  
4 Jets eau-air latéraux orientables  
2 Jets d'eau-air massage plantaire orientables  
4 Jets eau-air massage dorsal rotatif  
10 Jets air de fond  
Régulateur automatique d'intensité massages eau et air  
Grille d'aspiration slim  
Sonde de niveau  
Vidage automatique  
Tablier « L » frontal ou latéral (en option)  
Appuie-tête  
Désinfection automatique  
Réchauffeur d'eau  
Chromothérapie

/ СИСТЕМЫ ГИДРОМАССАЖА

**SENSITIVE: ВОДА + ВОЗДУХ**

**СИСТЕМА SENSITIVE TOUCH**

Электронный переключатель  
4 Боковые форсунки вода-воздух направляемые  
2 форсунки вода-воздух направляемые для массажа стоп  
8 Воздушных донных форсунок  
Ручной переключатель интенсивности массажа водой  
Аспирационная решетка slim  
Датчик уровня  
Автоматический слив  
Панель "L" фронтально-боковая (по желанию)

**СИСТЕМА SENSITIVE SMART**

Пульт дистанционного управления  
4 боковые форсунки вода-воздух направляемые  
2 форсунки вода-воздух направляемые для массажа стоп  
4 форсунки вода-воздух поворотные для массажа спины  
10 воздушных донных форсунок  
Автоматический регулятор интенсивности массажа водой и воздухом  
Аспирационная решетка slim  
Датчик уровня  
Автоматический слив  
Панель L фронтально-боковая (факультативно)  
Подголовник  
Система автоматической дезинфекции  
Обогреватель воды  
Цветотерапия



# Emma 180

Protagonista en el interiorismo  
The star in interior decorating  
Protagoniste de la décoration intérieure  
Звезда интерьера

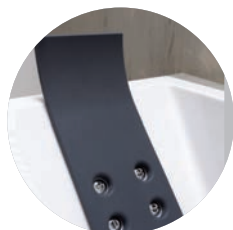

Reposacabezas  
Headrest  
Appui-tête  
Подголовник



Regulador intensidad  
EMOTIVE TOUCH  
Intensity control  
EMOTIVE TOUCH  
Régulateur d'intensité  
EMOTIVE TOUCH  
Переключатель  
интенсивности  
EMOTIVE TOUCH



Regulador intensidad  
SENSITIVE TOUCH  
Intensity control  
SENSITIVE TOUCH  
Régulateur d'intensité  
SENSITIVE TOUCH  
Переключатель  
интенсивности  
SENSITIVE TOUCH



Pulsador electrónico  
EMOTIVE TOUCH  
Electronic push-button  
EMOTIVE TOUCH  
Bouton électronique  
EMOTIVE TOUCH  
Электронный  
переключатель  
EMOTIVE TOUCH



Pulsadores electrónicos  
SENSITIVE TOUCH  
Electronic  
push-buttons  
SENSITIVE TOUCH  
Boutons électroniques  
SENSITIVE TOUCH  
Электронные  
переключатели  
SENSITIVE TOUCH



Mando  
SENSITIVE SMART  
Control  
SENSITIVE SMART  
Commande  
SENSITIVE SMART  
Пульт управления  
SENSITIVE SMART



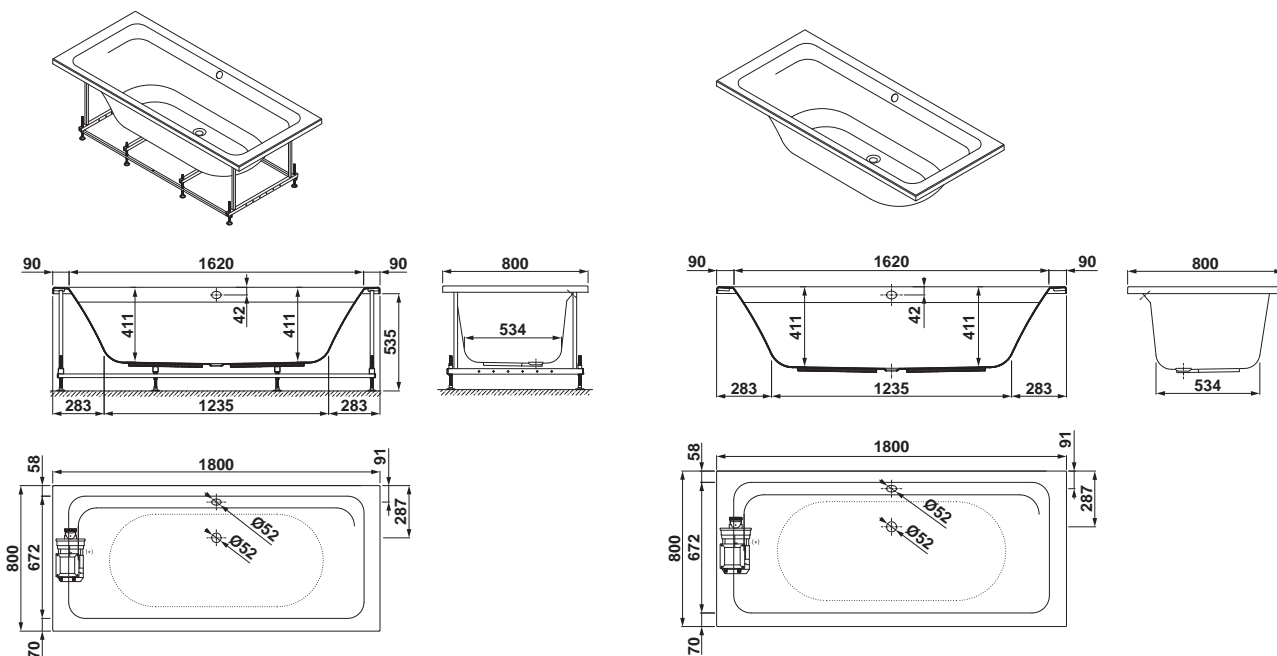

(\*) Sólo disponible en sistemas de hidromasaje  
 (\* Only available in hydromassage systems  
 (\* Uniquement disponible sur systèmes d'hydromassage  
 (\* Только в гидромассажных системах



## Emma 180

180 x 80 cm

### BAÑERA SIMPLE

Bañera Emma

Bañera Emma con bastidor  
autoportante y desagüe  
automático

Faldón "L" para bañera Emma.  
Mano izquierda

Faldón "L" para bañera Emma.  
Mano derecha

### ACCESORIOS Y OPCIONES

Desagüe para bañeras Emma  
sin desagüe automático

Reposacabezas

### SIMPLE BATH

Emma bath

Emma bath with free-standing  
chassis and automatic  
waste

"L" skirting panel for Emma bath.  
Left-hand

"L" skirting panel. for Emma  
bath. Right-hand

### ACCESSORIES AND OPTIONS

Waste for Emma baths not  
equipped with automatic waste

Headrest

### BAIGNOIRE SIMPLE

Emma baignoire

Emma baignoire avec châssis  
autoportant et vidage  
automatique

Tablier "L" pour baignoire Emma.  
À gauche

Tablier "L" pour baignoire Emma.  
À droite

### ACCESSOIRES ET OPTIONS

Vidage pour baignoires Emma  
sans vidage automatique

Appui-tête À droite

### ПРОСТО ВАННА

Emma ванна

Emma ванна с самонесущим  
каркасом и автоматическим  
сливом

"L" панель для ванны Emma.  
Левая сторона

"L" панель для ванны Emma.  
Правая сторона

### АКСЕССУАРЫ И ДОПОЛНИТЕЛЬНЫЕ ЭЛЕМЕНТЫ

Сток для ванны Emma без  
автоматического слива

Подголовники

REF.

64101

64104

67451

67452

REF.

41714

41190

## Emma 180

SISTEMAS DE HIDROMASAJE

### EMOTIVE: AGUA

**180 x 80 cm**



#### SISTEMA EMOTIVE TOUCH

Pulsador electrónico  
6 Jets agua-aire laterales orientables  
Regulador manual de intensidad masaje  
Rejilla de aspiración Slim  
Sonda de nivel  
Desagüe automático  
Faldón "L" frontolateral (opcional)

REF.  
**64132**



#### SISTEMA EMOTIVE TOUCH DORSAL

Pulsador electrónico  
6 Jets agua-aire laterales orientables  
4 Jets agua-aire masaje dorsal rotativo  
Regulador manual de intensidad masaje  
Rejilla de aspiración Slim  
Sonda de nivel  
Desagüe automático  
Faldón "L" frontolateral (opcional)  
Reposacabezas

**64135**



SISTEMAS DE HIDROMASAJE

### SENSITIVE: AGUA + AIRE



#### SISTEMA SENSITIVE TOUCH

Pulsador electrónico  
6 Jets agua-aire laterales orientables  
8 Jets aire de fondo  
Regulador manual de intensidad masaje agua  
Rejilla de aspiración Slim  
Sonda de nivel  
Desagüe automático  
Faldón "L" frontolateral (opcional)

**64138**



#### SISTEMA SENSITIVE SMART

Mando a distancia  
6 Jets agua-aire laterales orientables  
4 Jets agua-aire masaje dorsal rotativo  
10 Jets aire de fondo  
Regulador automático de intensidad masajes agua y aire  
Rejilla de aspiración Slim  
Sonda de nivel  
Desagüe automático  
Faldón "L" frontolateral (opcional)  
Reposacabezas  
Desinfección automática  
Calefactor de agua  
Cromoterapia

**64153**



Consultar Guía rápida de Iconos en solapas de portadas.  
Consult the Quick Guide of Icons in cover flaps.  
Consultez la Guide rapide d'icônes dans les volets en couverture.  
См. Краткое руководство условных обозначений на отворотах упаковки

HYDROMASSAGE SYSTEMS

**EMOTIVE: WATER**

**EMOTIVE TOUCH SYSTEM**

Electronic push-button  
6 Adjustable side air-water jets  
Manual control for massage intensity  
Slim suction grid  
Water-level sensor  
Automatic waste  
"L" front or side skirting panel (optional)

**EMOTIVE TOUCH  
DORSAL SYSTEM**

Electronic push button  
6 Adjustable side air-water jets  
4 Rotating back massage water-air jets  
Manual control for massage intensity  
Slim suction grid  
Water-level sensor  
Automatic waste  
"L" front or side skirting panel (optional)  
Headrest

SYSTÈMES D'HYDROMASSAGE

**EMOTIVE: EAU**

**SYSTÈME EMOTIVE TOUCH**

Bouton électronique  
6 Jets eau-air latéraux orientables  
Régulateur manuel d'intensité massage  
Grille d'aspiration slim  
Sonde de niveau  
Vidage automatique  
Tablier "L" Frontal ou latéral (En option)

**SYSTÈME EMOTIVE  
TOUCH DORSAL**

Bouton électronique  
6 Jets eau-air latéraux orientables  
4 Jets eau-air dorsal rotatif  
Régulateur manuel d'intensité massage  
Grille d'aspiration slim  
Sonde de niveau  
Vidage automatique  
Tablier "L" Frontal ou latéral (En option)  
Appuie-tête

/ СИСТЕМЫ ГИДРОМАССАЖА

**EMOTIVE: ВОДА**

**СИСТЕМА EMOTIVE TOUCH**

Электронный переключатель  
6 Боковые форсунки вода-воздух направляемые  
Ручной переключатель интенсивности массажа  
Скрытая решетка отлива  
Датчик уровня  
Автоматический слив  
Панель "L" фронтально-боковая (по желанию)

**СИСТЕМА EMOTIVE  
TOUCH ДЛЯ СПИНЫ**

Электронный переключатель  
6 Боковые форсунки вода-воздух направляемые  
4 форсунки вода-воздух поворотные для массажа спины  
Ручной переключатель интенсивности массажа  
Аспирационная решетка slim  
Датчик уровня  
Автоматический слив  
Панель "L" фронтально-боковая (по желанию)  
Подголовник

HYDROMASSAGE SYSTEMS

**SENSITIVE: WATER + AIR**

**SENSITIVE  
TOUCH SYSTEM**

Electronic push-button  
6 Adjustable side air-water jets  
8 bottom Air jets  
Manual control of water massage intensity  
Slim suction grid  
Water-level sensor  
Automatic waste  
"L" front or side skirting panel (optional)

**SENSITIVE SMART SYSTEM**

Remote control  
6 Adjustable side air-water jets  
4 Rotating back massage water-air jets  
10 bottom Air jets  
Automatic intensity regulator for water and air massages  
Slim suction grid  
Water-level sensor  
Automatic waste  
"L" front or side skirting panel (optional)  
Headrest  
Automatic disinfection  
Water heater  
Chromotherapy

SYSTÈMES D'HYDROMASSAGE

**SENSITIVE: EAU + AIR**

**SYSTÈME  
SENSITIVE TOUCH**

Bouton électronique  
Bouton électronique  
6 Jets eau-air latéraux orientables  
8 Jets air de fond  
Régulateur manuel d'intensité massage eau  
Grille d'aspiration slim  
Sonde de niveau  
Vidage automatique  
Tablier "L" Frontal ou latéral (En option)

**SYSTÈME SENSITIVE SMART**

Télécommande  
6 Jets eau-air latéraux orientables  
4 Jets eau-air massage dorsal rotatif  
10 Jets air de fond  
Régulateur automatique d'intensité massages eau et air  
Grille d'aspiration slim  
Sonde de niveau  
Vidage automatique  
Tablier « L » frontal ou latéral (en option)  
Appuie-tête  
Désinfection automatique  
Réchauffeur d'eau  
Chromothérapie

/ СИСТЕМЫ ГИДРОМАССАЖА

**SENSITIVE: ВОДА + ВОЗДУХ**

**СИСТЕМА  
SENSITIVE TOUCH**

Электронный переключатель  
6 Боковые форсунки вода-воздух направляемые  
8 Воздушных донных форсунок  
Ручной переключатель интенсивности массажа водой  
Аспирационная решетка slim  
Датчик уровня  
Автоматический слив  
Панель "L" фронтально-боковая (по желанию)

**СИСТЕМА SENSITIVE SMART**

Пульт дистанционного управления  
6 боковые форсунки вода-воздух направляемые  
4 форсунки вода-воздух поворотные для массажа спины  
10 воздушных донных форсунок  
Автоматический регулятор интенсивности массажа водой и воздухом  
Аспирационная решетка slim  
Датчик уровня  
Автоматический слив  
Панель L фронтально-боковая (факультативно)  
Подголовник  
Система автоматической дезинфекции  
Обогреватель воды  
Цветотерапия

# Mitta

Ergonomía y comodidad  
Ergonomics and comfort  
Ergonomie et commodité  
Эргономично и удобно

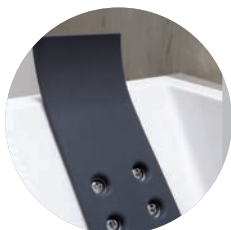

Reposacabezas  
Headrest  
Appui-tête  
Подголовник



Regulador intensidad  
EMOTIVE TOUCH  
Intensity control  
EMOTIVE TOUCH  
Régulateur d'intensité  
EMOTIVE TOUCH  
Переключатель  
интенсивности  
EMOTIVE TOUCH



Regulador intensidad  
SENSITIVE TOUCH  
Intensity control  
SENSITIVE TOUCH  
Régulateur d'intensité  
SENSITIVE TOUCH  
Переключатель  
интенсивности  
SENSITIVE TOUCH



Pulsador electrónico  
EMOTIVE TOUCH  
Electronic push-button  
EMOTIVE TOUCH  
Bouton électronique  
EMOTIVE TOUCH  
Электронный  
переключатель  
EMOTIVE TOUCH



Pulsadores electrónicos  
SENSITIVE TOUCH  
Electronic  
push-buttons  
SENSITIVE TOUCH  
Boutons électroniques  
SENSITIVE TOUCH  
Электронные  
переключатели  
SENSITIVE TOUCH



Mando  
SENSITIVE SMART  
Control  
SENSITIVE SMART  
Commande  
SENSITIVE SMART  
Пульт управления  
SENSITIVE SMART



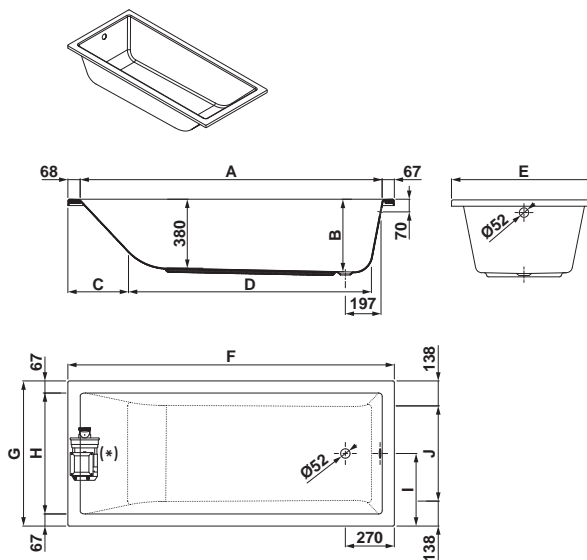

|               | A    | B   | C   | D    | E   | F    | G   | H   | I   | J   |
|---------------|------|-----|-----|------|-----|------|-----|-----|-----|-----|
| 1400 x 700 mm | 1265 | 400 | 334 | 940  | 700 | 1400 | 700 | 566 | 350 | 424 |
| 1500 x 700 mm | 1366 | 400 | 334 | 1040 | 700 | 1500 | 700 | 566 | 350 | 424 |
| 1600 x 700 mm | 1465 | 400 | 334 | 1140 | 700 | 1600 | 700 | 566 | 350 | 424 |
| 1600 x 750 mm | 1465 | 400 | 334 | 1140 | 750 | 1600 | 750 | 616 | 375 | 475 |
| 1600 x 800 mm | 1465 | 395 | 334 | 1140 | 800 | 1600 | 800 | 666 | 400 | 524 |
| 1700 x 700 mm | 1565 | 400 | 332 | 1242 | 700 | 1700 | 700 | 566 | 375 | 474 |
| 1700 x 750 mm | 1565 | 400 | 332 | 1242 | 750 | 1700 | 750 | 616 | 375 | 474 |
| 1700 x 800 mm | 1565 | 400 | 334 | 1240 | 800 | 1700 | 800 | 666 | 400 | 525 |
| 1800 x 800 mm | 1665 | 400 | 334 | 1339 | 800 | 1800 | 800 | 666 | 400 | 525 |

(\*) Sólo disponible en sistemas de hidromasaje

(\*) Only available in hydromassage systems

(\*) Uniquement disponible sur systèmes d'hydromassage

(\*) Только в гидромассажных системах

## Mitta

|   | 140x70cm                                      | 150x70cm  | 160x70cm  | 160x75cm | 160x80cm | 170x70cm | 170x75cm | 170x80cm | 180x80cm |       |       |       |
|---|---|---|---|----------|----------|----------|----------|----------|----------|-------|-------|-------|
| <b>BAÑERA SIMPLE</b>                                    | <b>SIMPLE BATH</b>                            | <b>BAIGNOIRE SIMPLE</b>                               | <b>ПРОСТО ВАННА</b>                                   | REF.     | REF.     | REF.     | REF.     | REF.     | REF.     | REF.  | REF.  |       |
| Bañera Mitta  | Mitta bath                                    | Mitta baignoire                                       | Mitta ванна   | 62831    | 62931    | 62701    | 62501    | 62561    | 62601    | 62402 | 62461 | 62661 |
| <b>ACCESORIOS Y OPCIONES</b>                            | <b>ACCESSORIES AND OPTIONS</b>                | <b>ACCESSOIRES ET OPTIONS</b>                         | <b>АКСЕССУАРЫ И ДОПОЛНИТЕЛЬНЫЕ ЭЛЕМЕНТЫ</b>           | REF.     | REF.     | REF.     | REF.     | REF.     | REF.     | REF.  | REF.  | REF.  |
| Bastidor autoportante                                   | Free-standing chassis                         | Châssis autoportant                                   | Самонесущий каркас                                    | 41560    | 41560    | 41560    | 41561    | 41563    | 41560    | 41561 | 41563 | 41563 |
| Mitta. Faldón frontal de 50 cm de altura*               | Mitta front skirting panel 50 cm high*        | Mitta Tablier frontal Hauteur: 50 cm*                 | Mitta фронтальная панель 50 см высотой*               | 67426    | 67427    | 67429    | 67429    | 67429    | 67428    | 67428 | 67428 | 67436 |
| Mitta. Faldón lateral de 50 cm de altura                | Mitta side skirting panel 50 cm high          | Mitta tablier latéral. Hauteur: 50 cm                 | Mitta боковая панель 50 см высотой                    | 67432    | 67432    | 67432    | 67431    | 67430    | 67432    | 67431 | 67430 | 67430 |
| Reposacabezas para bañeras que no lo tienen incorporado | Headrest for baths not equipped with headrest | Appui-tête pour baignoires qui ne l'ont pas incorporé | Ванны, не укомплектованные встроенными подголовниками | 41190    | 41190    | 41190    | 41190    | 41190    | 41190    | 41190 | 41190 | 41190 |
| Pies regulables   | Adjustable feet                               | Jeu de pieds réglables                                | Регулируемые ножки                                    | 68001    | 68001    | 68001    | 68001    | 68001    | 68001    | 68001 | 68001 | 68001 |

\* Recomendable en bañeras con hidro

\* Recommended for baths equipped with hydromassage

\* Recommandable pour baignoires avec hydromassage

\* Рекомендуется для Ванны с гидромассажем

## Mitta

### SISTEMAS DE HIDROMASAJE

#### EMOTIVE: AGUA

140 x 70 cm 150 x 70 cm 160 x 70 cm 160 x 75 cm 160 x 80 cm 170 x 70 cm



**SISTEMA EMOTIVE ESSENTIAL**  
Pulsador neumático  
4 Jets agua-aire laterales orientables  
2 Jets agua-aire masaje plantar orientables  
Regulador manual de intensidad masaje  
Desagüe automático  
Pies regulables

REF.  
62833



REF.  
62933



REF.  
62711



REF.  
62611



**SISTEMA EMOTIVE TOUCH**  
Pulsador electrónico  
4 Jets agua-aire laterales orientables  
2 Jets agua-aire masaje plantar orientables  
Regulador manual de intensidad masaje  
Sonda de nivel  
Desagüe automático

62834



63934



62712



62513



62564



62612



**SISTEMA EMOTIVE TOUCH DORSAL**  
Pulsador electrónico  
4 Jets agua-aire laterales orientables  
2 Jets agua-aire masaje plantar orientables  
4 Jets agua-aire masaje dorsal rotativo  
Regulador manual de intensidad masaje  
Sonda de nivel  
Desagüe automático  
Reposacabezas

62713



62514



62565



62613



### SISTEMAS DE HIDROMASAJE

#### SENSITIVE: AGUA + AIRE



**SISTEMA SENSITIVE TOUCH**  
Pulsador electrónico  
4 Jets agua-aire laterales orientables  
2 Jets agua-aire masaje plantar orientables  
8 Jets aire de fondo  
Regulador manual de intensidad masaje agua  
Sonda de nivel  
Desagüe automático

62714



62515



62566



62614



**SISTEMA SENSITIVE SMART**  
Mando a distancia  
4 Jets agua-aire laterales orientables  
2 Jets agua-aire masaje plantar orientables  
4 Jets agua-aire masaje dorsal rotativo  
10 Jets aire de fondo  
Regulador automático de intensidad masajes agua y aire  
Sonda de nivel  
Desagüe automático  
Reposacabezas  
Desinfección automática  
Calefactor de agua  
Cromoterapia

62619



Consultar Guía rápida de Iconos en solapas de portadas.  
Consult the Quick Guide of Icons in cover flaps.  
Consultez la Guide rapide d'icônes dans les volets en couverture.  
См. Краткое руководство условных обозначений на отворотах упаковки

170 x 75 cm 170 x 80 cm 180 x 80 cm

HYDROMASSAGE SYSTEMS

**EMOTIVE: WATER**

SYSTÈMES D'HYDROMASSAGE

**EMOTIVE: EAU**

/ СИСТЕМЫ ГИДРОМАССАЖА

**EMOTIVE: ВОДА**

| REF.  | REF.  | REF.  |  |   |   |
|-------|-------|-------|--|---|---|
|       |       |       | <p><b>EMOTIVE ESSENTIAL SYSTEM</b><br/>Pneumatic push-button<br/>4 Adjustable side air-water jets<br/>2 Adjustable water-air feet massage jets<br/>Manual control of massage intensity<br/>Automatic waste<br/>Adjustable feet</p>   | <p><b>SYSTÈME EMOTIVE ESSENTIAL</b><br/>Bouton pneumatique<br/>4 Jets eau-air latéraux orientables<br/>2 Jets eau-air massage plantaire orientables<br/>Régulateur manuel d'intensité massage<br/>Vidage automatique<br/>Jeu de pieds réglables</p>   | <p><b>СИСТЕМА EMOTIVE ESSENTIAL</b><br/>Пневматический переключатель<br/>4 Боковые форсунки вода-воздух направляемые<br/>2 форсунки вода-воздух направляемые для массажа стоп<br/>Ручной переключатель интенсивности массажа<br/>Автоматический слив<br/>Регулируемые ножки</p>   |
| 62412 | 62485 | 62675 | <p><b>EMOTIVE TOUCH SYSTEM</b><br/>Electronic push-button<br/>4 Adjustable side air-water jets<br/>2 Adjustable water-air feet massage jets<br/>Manual control of massage intensity<br/>Water-level sensor<br/>Automatic waste</p>   | <p><b>SYSTÈME EMOTIVE TOUCH</b><br/>Bouton électronique<br/>4 Jets eau-air latéraux orientables<br/>2 Jets eau-air massage plantaire orientables<br/>Régulateur manuel d'intensité massage<br/>Sonde de niveau<br/>Vidage automatique</p>   | <p><b>СИСТЕМА EMOTIVE TOUCH</b><br/>Электронный переключатель<br/>4 Боковые форсунки вода-воздух направляемые<br/>2 форсунки вода-воздух направляемые для массажа стоп<br/>Ручной переключатель интенсивности массажа<br/>Датчик уровня<br/>Автоматический слив</p>   |
| 62413 | 62486 | 62676 | <p><b>EMOTIVE TOUCH DORSAL SYSTEM</b><br/>Electronic push-button<br/>4 Adjustable side air-water jets<br/>2 Adjustable water-air feet massage jets<br/>4 Adjustable rotating back air-water jets<br/>Manual control of massage intensity<br/>Water-level sensor<br/>Automatic waste<br/>Headrest</p> | <p><b>SYSTÈME EMOTIVE TOUCH DORSAL</b><br/>Bouton électronique<br/>4 Jets eau-air latéraux orientables<br/>2 Jets eau-air massage plantaire orientables<br/>4 Jets eau-air dorsal rotatif<br/>Régulateur manuel d'intensité massage<br/>Sonde de niveau<br/>Vidage automatique<br/>Appui-tête</p> | <p><b>СИСТЕМА EMOTIVE TOUCH ДЛЯ СПИНЫ</b><br/>Электронный переключатель<br/>4 Боковые форсунки вода-воздух направляемые<br/>2 форсунки вода-воздух направляемые для массажа стоп<br/>4 форсунки вода-воздух поворотные для массажа спины<br/>Ручной переключатель интенсивности массажа<br/>Датчик уровня<br/>Автоматический слив<br/>Подголовник</p> |

HYDROMASSAGE SYSTEMS  
**SENSITIVE: WATER + AIR**

SYSTÈMES D'HYDROMASSAGE  
**SENSITIVE: EAU + AIR**

/ СИСТЕМЫ ГИДРОМАССАЖА  
**SENSITIVE: ВОДА + ВОЗДУХ**

|       |       |       |  |  |   |
|-------|-------|-------|--|--|---|
| 62414 | 62487 | 62677 | <p><b>EMOTIVE SENSITIVE SYSTEM</b><br/>Electronic push-button<br/>4 Adjustable side air-water jets<br/>2 Adjustable water-air feet massage jets<br/>8 bottom Air jets<br/>Manual control of water massage intensity<br/>Water-level sensor<br/>Automatic waste</p>   | <p><b>SYSTÈME SENSITIVE TOUCH</b><br/>Bouton électronique<br/>4 Jets eau-air latéraux orientables<br/>2 Jets eau-air massage plantaire orientables<br/>8 Jets air de fond<br/>Régulateur manuel d'intensité massage eau<br/>Sonde de niveau<br/>Vidage automatique</p>   | <p><b>СИСТЕМА SENSITIVE TOUCH</b><br/>Электронный переключатель<br/>4 Боковые форсунки вода-воздух направляемые<br/>2 форсунки вода-воздух направляемые для массажа стоп<br/>8 Воздушных донных форсунок<br/>Ручной переключатель интенсивности массажа водой<br/>Датчик уровня<br/>Автоматический слив</p>   |
| 62419 | 62492 | 62682 | <p><b>SENSITIVE SMART SYSTEM</b><br/>Remote control<br/>4 Adjustable side air-water jets<br/>2 Adjustable water-air feet massage jets<br/>4 Rotating back massage water-air jets<br/>10 bottom Air jets<br/>Automatic intensity regulator for water and air massages<br/>Water-level sensor<br/>Automatic waste<br/>Headrest<br/>Automatic disinfection<br/>Water heater<br/>Chromotherapy</p> | <p><b>SYSTÈME SENSITIVE SMART</b><br/>Télécommande<br/>4 Jets eau-air latéraux orientables<br/>2 Jets d'eau-air massage plantaire orientables<br/>4 Jets eau-air massage dorsal rotatif<br/>10 Jets air de fond<br/>Régulateur automatique d'intensité massages eau et air<br/>Sonde de niveau<br/>Vidage automatique<br/>Appui-tête<br/>Désinfection automatique<br/>Réchauffeur d'eau<br/>Chromothérapie</p> | <p><b>СИСТЕМА SENSITIVE SMART</b><br/>Пульт дистанционного управления<br/>4 боковые форсунки вода-воздух направляемые<br/>2 форсунки вода-воздух направляемые для массажа стоп<br/>4 форсунки вода-воздух поворотные для массажа спины<br/>10 воздушных донных форсунок<br/>Автоматический регулятор интенсивности массажа водой и воздухом<br/>Датчик уровня<br/>Автоматический слив<br/>Подголовник<br/>Система автоматической дезинфекции<br/>Обогреватель воды<br/>Цветотерапия</p> |

# Flex Center

La fuente del placer  
Source of pleasure  
La source du plaisir  
Источник наслаждения

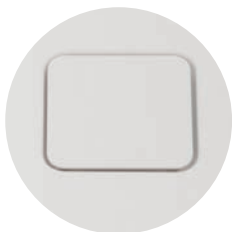

Desagüe automático oculto  
Concealed automatic waste  
Vidage automatique caché  
Скрытый автоматический слив



Reposacabezas integrado  
Integrated headrest  
Appui-tête intégré  
Встроенные подголовники



Pulsadores electrónicos  
SENSITIVE FLEX CENTER  
Electronic push-buttons  
SENSITIVE FLEX CENTER  
Boutons électroniques  
SENSITIVE FLEX CENTER  
Электронные переключатели  
SENSITIVE FLEX CENTER



Regulador intensidad  
SENSITIVE FLEX CENTER  
Intensity control  
SENSITIVE FLEX CENTER  
Régulateur d'intensité  
SENSITIVE FLEX CENTER  
Переключатель интенсивности  
SENSITIVE FLEX CENTER



Panel electrónico SENSITIVE  
FLEX CENTER COMFORT  
Electronic panel SENSITIVE  
FLEX CENTER COMFORT  
Panneau électronique SENSITIVE  
FLEX CENTER COMFORT  
Электронная панель  
SENSITIVE FLEX CENTER  
COMFORT



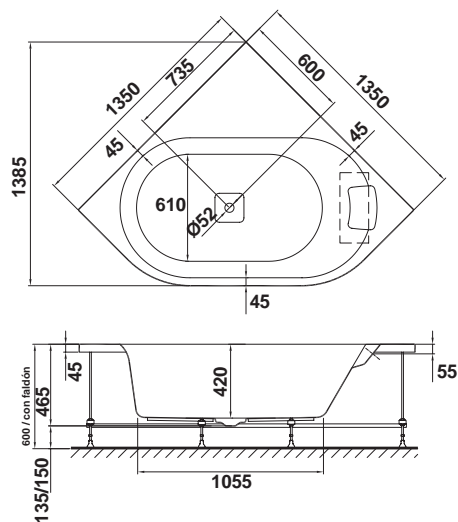

## Flex Center

135 x 135 cm

### BAÑERA SIMPLE

Bañera Flex Center con bastidor,  
desagüe y reposacabezas

Bañera Flex Center  
con bastidor, desagüe  
y reposacabezas

Tapa ocultando desagüe  
integrada en diseño de bañera

Rebosadero oculto

Reposacabezas integrados  
en la bañera

Faldón negro Flex Center  
Angular (opcional)

### SIMPLE BATH

Flex Center Bath with chassis,  
automatic waste and headrests

Flex Center Bath with skirting  
panel, automatic waste and  
headrests

Concealed waste cover integrated  
in bath design

Concealed overflow

Headrests included in bath

Flex Center Corner black skirting  
panel (optional)

### BAIGNOIRE SIMPLE

Flex Center Baignoire avec  
châssis, vidage automatique et  
appui-tête

Flex Center Baignoire avec  
tablier, vidage automatique  
et appui-tête

Bouchon occultant la bonde intégré  
au design de la baignoire

Trop-plein caché

Appui-tête intégrés à la baignoire

Tablier noir Flex Center d'angle (en  
option)

### ПРОСТО ВАННА

Flex Center Ванна с каркасом,  
автоматический слив и  
подголовники

Flex Center Ванна с панелью,  
автоматический слив  
и подголовники

Крышка, закрывающая  
автоматический слив, входит в  
дизайн ванны

Скрытый перелив

Встроенных подголовника

Панель черного цвета Flex Center  
Angular (возможна)

REF.

□ 65510

■ 65551



Sin Faldón  
Without Skirting Panel  
Sans tablier  
Без панели



Con Faldón  
With Skirting Panel  
Avec tablier  
С панелью

□ Sin Faldón  
Without Skirting Panel  
Sans tablier  
Без панели

■ Con Faldón  
With Skirting Panel  
Avec tablier  
С панелью



Consultar Guía rápida de Iconos en solapas de portadas.  
Consult the Quick Guide of Icons in cover flaps.  
Consultez la Guide rapide d'icônes dans les volets en  
couverture.  
См. Краткое руководство условных обозначений на  
отворотах упаковки

## Flex Center

SISTEMAS DE HIDROMASAJE

### EMOTIVE: AGUA

**135 x 135 cm**

REF.

□ 65548

■ 65552



#### SISTEMA EMOTIVE FLEX CENTER

Pulsador electrónico  
4 Jets agua-aire laterales orientables  
3 Jets agua-aire masaje lumbar orientables  
2 Jets agua-aire masaje plantar orientables  
Regulador de intensidad masaje  
Rejilla de aspiración oculta  
Sonda de nivel  
Desagüe automático oculto  
Tapa ocultando desagüe integrada en diseño de  
bañera  
1 Reposacabezas integrados en la bañera  
Faldón (opcional)

SISTEMAS DE HIDROMASAJE

### SENSITIVE: AGUA + AIRE

□ 65549

■ 65553



#### SISTEMA SENSITIVE FLEX CENTER

Pulsador electrónico  
4 Jets agua-aire laterales orientables  
3 Jets agua-aire masaje lumbar orientables  
2 Jets agua-aire masaje plantar orientables  
8 Jets aire de fondo  
Regulador de intensidad masajes agua y aire  
Rejilla de aspiración oculta  
Sonda de nivel  
Desagüe automático oculto  
Tapa ocultando desagüe integrada en diseño de  
bañera  
1 Reposacabezas integrados en la bañera  
Faldón (opcional)

#### SISTEMA SENSITIVE FLEX CENTER COMFORT

Panel electrónico  
4 Jets agua-aire laterales orientables  
3 Jets agua-aire masaje lumbar orientables  
2 Jets agua-aire masaje plantar orientables  
8 Jets aire de fondo  
Regulador automático de intensidad masajes  
agua y aire  
Rejilla de aspiración oculta  
Sonda de nivel  
Desagüe automático oculto  
Tapa ocultando desagüe integrada en diseño de  
bañera  
1 Reposacabezas integrados en la bañera  
Faldón (opcional)  
Desinfección automática  
Calefactor de agua  
Cromoterapia  
Reproducción Música (sistema Bluetooth)

□ 65550

■ 65554



HYDROMASSAGE SYSTEMS  
**EMOTIVE: WATER**

**EMOTIVE FLEX CENTER SYSTEM**

Electronic push-button  
4 Adjustable side air-water jets  
3 Adjustable water-air lower-back jets  
2 Adjustable water-air feet massage jets  
Control for massage intensity  
Concealed suction grille  
Water-level sensor  
Concealed automatic waste  
Concealed waste cover integrated in bath design  
1 Headrest integrated in bath  
Skirting panel (optional)

SYSTÈMES D'HYDROMASSAGE  
**EMOTIVE: EAU**

**SYSTÈME EMOTIVE FLEX CENTER**

Bouton électronique  
4 Jets eau-air latéraux orientables  
3 Jets eau-air massage lombaire orientables  
2 Jets eau-air massage plantaire orientables  
Régulateur d'intensité massage  
Grille d'aspiration cachée  
Sonde de niveau  
Vidage automatique cachée  
Bouchon occultant la bonde intégré au design de la baignoire  
1 Appuis-tête intégrés à la baignoire  
Tablier (en option)

/ СИСТЕМЫ ГИДРОМАССАЖА  
**EMOTIVE: ВОДА**

**СИСТЕМА EMOTIVE FLEX CENTER**

Электронный переключатель  
4 Боковые форсунки вода-воздух направляемые  
3 форсунки вода-воздух направляемые для массажа поясничной зоны  
2 форсунки вода-воздух направляемые для массажа стоп  
Регулятор интенсивности массажа  
Скрытая решетка отлива  
Датчик уровня  
Скрытый автоматический слив  
Крышка, закрывающая автоматический слив, входит в дизайн ванны  
1 встроенных подголовника  
Панель (возможна)

HYDROMASSAGE SYSTEMS  
**SENSITIVE: WATER + AIR**

**SENSITIVE FLEX CENTER SYSTEM**

Electronic push-button  
4 Adjustable water-air side jets  
3 Adjustable water-air lower-back jets  
2 Adjustable water-air feet massage jets  
8 bottom Air jets  
Intensity regulator for water and air massages  
Concealed suction grille  
Water-level sensor  
Concealed automatic waste  
Concealed waste cover integrated in bath design  
1 Headrest included in bath  
Skirting panel (optional)

SYSTÈMES D'HYDROMASSAGE  
**SENSITIVE: EAU + AIR**

**SYSTÈME SENSITIVE FLEX CENTER**

Bouton électronique  
4 Jets eau-air latéraux orientables  
3 Jets eau-air massage lombaire orientables  
2 Jets eau-air massage plantaire orientables  
8 Jets air de fond  
Régulateur d'intensité massages eau et air  
Grille d'aspiration cachée  
Sonde de niveau  
Vidage automatique caché  
Bouchon occultant la bonde intégré au design de la baignoire  
1 Appuis-tête intégrés à la baignoire  
Tablier (en option)

/ СИСТЕМЫ ГИДРОМАССАЖА  
**SENSITIVE: ВОДА + ВОЗДУХ**

**SENSITIVE FLEX CENTER SYSTEM**

Электронный переключатель  
4 Боковые форсунки вода-воздух направляемые  
3 форсунки вода-воздух направляемые для массажа поясничной зоны  
2 форсунки вода-воздух направляемые для массажа стоп  
8 Донных форсунок воздуха  
Регулятор интенсивности массажа водой и воздухом  
Скрытая решетка отлива  
Датчик уровня  
Скрытый автоматический слив  
Крышка, закрывающая автоматический слив, входит в дизайн ванны  
1 Встроенных подголовника  
Панель (возможна)

**SENSITIVE FLEX CENTER SYSTEM**

Electronic panel  
4 Adjustable water-air side jets  
3 Adjustable water-air lower-back jets  
2 Adjustable water-air feet jets  
8 bottom Air jets  
Automatic intensity regulator for water and air massages  
Concealed suction grille  
Water-level sensor  
Concealed automatic waste  
Concealed waste cover integrated in bath design  
1 Headrest integrated in bath  
Skirting panel (optional)  
Automatic disinfection  
Water heater  
Chromotherapy  
Music playback (Bluetooth System)

**SYSTÈME SENSITIVE FLEX CENTER**

Panneau électronique  
4 Jets eau-air latéraux orientables  
3 Jets eau-air massage lombaire orientables  
2 Jets eau-air plantaire orientables  
8 Jets air de fond  
Régulateur automatique d'intensité massages eau et air  
Grille d'aspiration cachée  
Sonde de niveau  
Vidage automatique  
Bouchon occultant la bonde intégré au design de la baignoire  
1 Appuis-tête intégrés à la baignoire  
Tablier (en option)  
Désinfection automatique  
Réchauffeur d'eau  
Chromothérapie  
Reproduction de musique (Système Bluetooth)

**SENSITIVE FLEX CENTER SYSTEM**

Электронная панель  
4 Боковые форсунки вода-воздух направляемые  
3 форсунки вода-воздух направляемые для массажа поясничной зоны  
2 форсунки вода-воздух направляемые для массажа стоп  
8 Воздушных донных форсунок  
Автоматический регулятор интенсивности массажа водой и воздухом  
Скрытая решетка отлива  
Датчик уровня  
Скрытый автоматический слив  
Крышка, закрывающая автоматический слив, входит в дизайн ванны  
1 Встроенных подголовника  
Панель (возможна)  
Автоматическая дезинфекция  
Обогреватель воды  
Цветотерапия  
Музыкальный проигрыватель (Bluetooth System)

# Trevo

Un diseño audaz  
An innovative design  
Un design audacieux  
Смелый дизайн



Reposacabezas  
Headrest  
Appuie-tête  
Подголовник



Regulador intensidad  
EMOTIVE TOUCH  
Intensity control  
EMOTIVE TOUCH  
Régulateur d'intensité  
EMOTIVE TOUCH  
Переключатель  
интенсивности  
EMOTIVE TOUCH



Regulador intensidad  
SENSITIVE TOUCH  
Intensity control  
SENSITIVE TOUCH  
Régulateur d'intensité  
SENSITIVE TOUCH  
Переключатель  
интенсивности  
SENSITIVE TOUCH



Pulsador electrónico  
EMOTIVE TOUCH  
Electronic push-button  
EMOTIVE TOUCH  
Bouton électronique  
EMOTIVE TOUCH  
Электронный  
переключатель  
EMOTIVE TOUCH



Pulsadores electrónicos  
SENSITIVE TOUCH  
Electronic  
push-buttons  
SENSITIVE TOUCH  
Boutons électroniques  
SENSITIVE TOUCH  
Электронные  
переключатели  
SENSITIVE TOUCH



Mando  
SENSITIVE SMART  
Control  
SENSITIVE SMART  
Commande  
SENSITIVE SMART  
Пульт управления  
SENSITIVE SMART



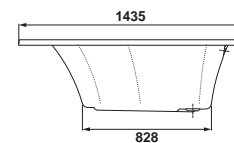
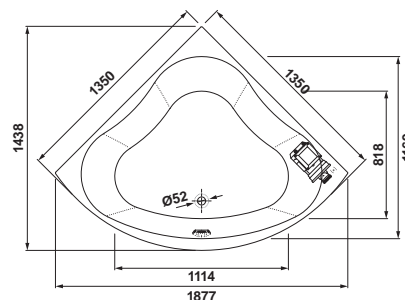
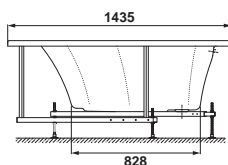
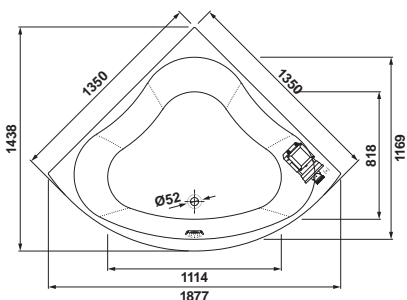
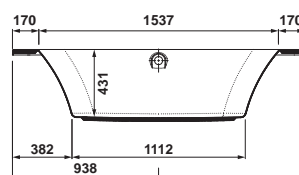
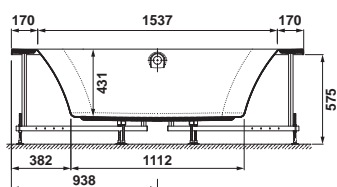
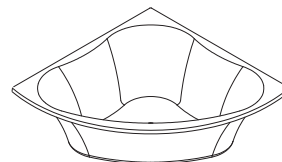
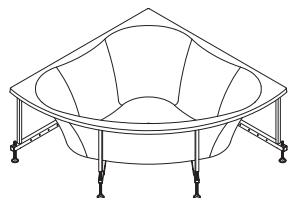

## Trevo

135 x 135 cm

| BAÑERA SIMPLE   | SIMPLE BATH                               | BAIGNOIRE SIMPLE                                      | ПРОСТО ВАННА                                      | REF.  |
|---|---|---|---|-------|
| Bañera Trevo  | Trevo bath                                | Trevo baignoire                                       | Trevo ванна                                       | 61981 |
| Bañera Trevo con bastidor regulable                     | Trevo bath with adjustable chassis        | Trevo baignoire avec châssis                          | Trevo ванна с регулируемым каркасом               | 61982 |
| ACCESORIOS Y OPCIONES                                   | ACCESSORIES AND OPTIONS                   | ACCESSOIRES ET OPTIONS                                | АКСЕССУАРЫ И ДОПОЛНИТЕЛЬНЫЕ ЭЛЕМЕНТЫ              | REF.  |
| Faldón para bañera Trevo                                | Front skirting panel for Trevo bath       | Tablier frontal pour baignoire                        | Панель для Trevo ванны                            | 67490 |
| Reposacabezas para bañeras que no lo tienen incorporado | Headrest for baths that do not include it | Appui-tête pour baignoires qui ne l'ont pas incorporé | Подголовник для ванн без встроенных подголовников | 41218 |

## Trevo

### SISTEMAS DE HIDROMASAJE

#### EMOTIVE: AGUA

135 x 135 cm

REF.

61983



#### SISTEMA EMOTIVE TOUCH

Pulsador electrónico  
6 Jets agua-aire laterales orientables  
Regulador manual de intensidad masaje  
Sonda de nivel  
Desagüe automático



#### SISTEMA EMOTIVE TOUCH DORSAL

Pulsador electrónico  
6 Jets agua-aire laterales orientables  
4 Jets agua-aire masaje dorsal rotativo  
Regulador manual de intensidad masaje  
Sonda de nivel  
Desagüe automático  
Reposacabezas



61984



### SISTEMAS DE HIDROMASAJE

#### SENSITIVE: AGUA + AIRE

61985



#### SISTEMA SENSITIVE TOUCH

Pulsador electrónico  
6 Jets agua-aire laterales orientables  
8 Jets aire de fondo  
Regulador manual de intensidad masaje agua  
Sonda de nivel  
Desagüe automático



#### SISTEMA SENSITIVE SMART

Mando a distancia  
6 Jets agua-aire laterales orientables  
4 Jets agua-aire masaje dorsal rotativo  
10 Jets aire de fondo  
Regulador automático de intensidad masajes  
agua y aire  
Sonda de nivel  
Desagüe automático  
Reposacabezas  
Desinfección automática  
Calefactor de agua  
Cromoterapia



61990



Consultar Guía rápida de Iconos en solapas de portadas.  
Consult the Quick Guide of Icons in cover flaps.  
Consultez la Guide rapide d'icônes dans les volets en couverture.  
См. Краткое руководство условных обозначений на отворотах упаковки

HYDROMASSAGE SYSTEMS

**EMOTIVE: WATER**

**EMOTIVE TOUCH SYSTEM**

Electronic push-button  
6 Adjustable side air-water jets  
Manual control of massage intensity  
Water-level sensor  
Automatic waste

SYSTÈMES D'HYDROMASSAGE

**EMOTIVE: EAU**

**SYSTÈME EMOTIVE TOUCH**

Bouton électronique  
6 Jets eau-air latéraux orientables  
Régulateur manuel d'intensité massage  
Sonde de niveau  
Vidage automatique

/ СИСТЕМЫ ГИДРОМАССАЖА

**EMOTIVE: ВОДА**

**СИСТЕМА EMOTIVE TOUCH**

Электронный переключатель  
6 Боковые форсунки вода-воздух направляемые  
Ручной переключатель интенсивности массажа  
Датчик уровня  
Автоматический слив

**EMOTIVE TOUCH DORSAL SYSTEM**

Electronic push-button  
6 Adjustable side air-water jets  
4 Adjustable rotating back air-water jets  
Manual control of massage intensity  
Water-level sensor  
Automatic waste  
Headrest

**SYSTÈME EMOTIVE TOUCH DORSAL**

Bouton électronique  
6 Jets eau-air latéraux orientables  
4 Jets eau-air dorsal rotatif  
Régulateur manuel d'intensité massage  
Sonde de niveau  
Vidage automatique  
Appui-tête

**СИСТЕМА EMOTIVE TOUCH ДЛЯ СПИНЫ**

Электронный переключатель  
6 Боковые форсунки вода-воздух направляемые  
4 форсунки вода-воздух поворотные для массажа спины  
Ручной переключатель интенсивности массажа  
Датчик уровня  
Автоматический слив  
Подголовник

HYDROMASSAGE SYSTEMS

**SENSITIVE: WATER + AIR**

**SENSITIVE TOUCH SYSTEM**

Electronic push-button  
6 Adjustable side air-water jets  
8 bottom Air jets  
Manual intensity control for water massage  
Water-level sensor  
Automatic waste

SYSTÈMES D'HYDROMASSAGE

**SENSITIVE: EAU + AIR**

**SYSTÈME SENSITIVE TOUCH**

Bouton électronique  
6 Jets eau-air latéraux orientables  
8 Jets air de fond  
Régulateur manuel d'intensité massage eau  
Sonde de niveau  
Vidage automatique

/ СИСТЕМЫ ГИДРОМАССАЖА

**SENSITIVE: ВОДА + ВОЗДУХ**

**СИСТЕМА SENSITIVE TOUCH**

Электронный переключатель  
6 Боковые форсунки вода-воздух направляемые  
8 Воздушных донных форсунок  
Ручной переключатель интенсивности массажа водой  
Датчик уровня  
Автоматический слив

**SENSITIVE SMART SYSTEM**

Remote control  
6 Adjustable side air-water jets  
4 Rotating back massage water-air jets  
10 bottom Air jets  
Automatic intensity regulator for water and air massages  
Water-level sensor  
Automatic waste  
Headrest  
Automatic disinfection  
Water heater  
Chromotherapy

**SYSTÈME SENSITIVE SMART**

Télécommande  
6 Jets eau-air latéraux orientables  
4 Jets eau-air massage dorsal rotatif  
10 Jets air de fond  
Régulateur automatique d'intensité massages eau et air  
Sonde de niveau  
Vidage automatique  
Appui-tête  
Désinfection automatique  
Réchauffeur d'eau  
Chromothérapie

**СИСТЕМА SENSITIVE SMART**

Пульт дистанционного управления  
6 боковые форсунки вода-воздух направляемые  
4 форсунки вода-воздух поворотные для массажа спины  
10 воздушных донных форсунок  
Автоматический регулятор интенсивности массажа водой и воздухом  
Датчик уровня  
Автоматический слив  
Подголовник  
Система автоматической дезинфекции  
Обогреватель воды  
Цветотерапия

CARACTERÍSTICAS  
DE LAS BAÑERAS  
DE ACERO GALA

Nuestra experiencia con el acero nos ha permitido mejorar los procesos de fabricación y responder así a las exigencias del cliente ofreciendo productos de acero vitrificado de 2,5 y 3,5 mm. Las bañeras y platos de ducha Gala cumplen con la exigente norma europea UNE-EN 141516:2006

lo que garantiza:

- Elevada dureza (entre 6 y 7 en la escala de Mohs). Esto previene el producto de posibles arañazos con los objetos habituales del cuarto de baño.
- Elevada resistencia a agentes químicos como ácidos y/o colorantes.
- Resistencia a los cambios de temperatura.
- Inalterable a los efectos de la luz y del paso del tiempo.
- Otro aspecto importante a destacar es el color utilizado. Al ser la misma variedad cromática que los demás elementos cerámicos del catálogo permite conseguir mayor homogeneidad de tono en las diversas combinaciones de productos.

OTROS ELEMENTOS  
INCORPORADOS

- Antideslizante de aportación: El antideslizante, compuesto de una mezcla especial de cuarzo y alúmina, permite tener una mayor seguridad al bañarnos. El cuarzo proporciona dureza y resistencia al desgaste. La alúmina, le da una textura rugosa para proporcionar efecto antideslizante.
- Placas insonorizantes: De este modo reducimos el impacto auditivo producido por el choque del agua contra la bañera.



Gala proporciona en sus bañeras de acero de espesor habitual una garantía de 5 años

CHARACTERISTICS  
OF GALA  
STEEL BATHS

Our wide experience in working with steel has allowed us to improve the steel-making process this meeting the needs of our customers, offering products in 2.5 mm and 3.5 mm vitrified steel.

Gala baths and shower trays meet the stringent UNE-EN 141516:2006 European standards that ensure:

- A high level of hardness (6-7 on the Mohs Scale of mineral hardness). This prevents the product from being scratched by every day bathroom items.
- High resistance to chemicals such as acids and/or dyes.
- Resistance to temperature changes.
- Fade-resistant and age-resistant finish.
- Another definitive feature of our products is the colours we use. Since these colours are of the same chromatic variety as the other ceramic items in our catalogue, our customers can easily combine various products with matching colours.

OTHER  
FEATURES

- Anti-Slip surface: The anti-slip surface is a special mixture of quartz and alumina, providing greater safety in the bath. Quartz possesses the qualities of hardness and resistance to wear while the rough texture of alumina provides a non-slip effect.
- Sound insulation: Baths are sound insulated, eliminating noise when water hits the floor of the bath.

Gala heavy gauge steel baths are guaranteed for 5 years

CARACTÉRISTIQUES  
DES BAIGNOIRES  
EN ACIER GALA

Notre expérience de l'acier nous a permis d'améliorer les processus de fabrication et ainsi satisfaire aux besoins des clients en offrant des produits en acier vitrifié de 2,5 et 3,5 mm. Les baignoires et receveurs de douche Gala répondent aux exigences requises par la norme européenne EN 141516:2006:

Ce qui leur garantit :

- Un haut degré de dureté (entre 6 et 7 sur l'échelle de Mohs). Évitant ainsi que le produit ne soit égratigné par les objets couramment utilisés dans la salle de bains.
- Une extrême résistance aux produits chimiques, tels que l'acide et/ou colorants.
- Une résistance aux changements de température.
- D'être inaltérables aux effets de la lumière et du temps.
- Un autre aspect important à mentionner est celui de la couleur utilisée. Étant proposés dans la même gamme chromatique que le reste des articles du catalogue, cela permet d'obtenir une meilleure homogénéité des tons des différentes combinaisons possibles d'articles.

D'AUTRES ÉLÉMENTS  
INCORPORÉS

- Conçu pour être antidérapant: L'antidérapant, composé d'un mélange spécial de quartz et d'alumine vous assure une meilleure sécurité dans la baignoire.
- Plaques insonorisées: Ainsi, toute nuisance sonore due à l'eau heurtant la surface de la baignoire disparaît.

Gala offre pour ses baignoires en acier d'épaisseur habituelle une garantie de 5 ans

ХАРАКТЕРИСТИКИ  
СТАЛЬНЫХ  
ВАНН GALA

Опыт работы со сталью позволил нам усовершенствовать производственные процессы, чтобы продукция соответствовала требованиям клиентов. Предлагаются изделия из эмалированной стали толщиной 2,5 и 3,5 мм. Ванны и душевые поддоны марки Gala отвечают строгим требованиям европейского стандарта UNE-EN 141516:2006, гарантирующего следующие их характеристики:

- Повышенная твердость (6-7 по шкале Мооса) во избежание механических повреждений предметами повседневного обихода, которые обычно находятся в ванной комнате.
- Повышенная устойчивость к воздействию красителей и химических веществ, таких как кислоты. Устойчивость к перепадам температуры.
- Устойчивость к воздействию солнечных лучей и времени.
- Еще одним важным преимуществом является использованный цвет. Предлагается тот же цветовой оттенок, что и для остальных керамических изделий нашего каталога, за счет чего обеспечивается гармоничное сочетание тонов в различных комбинациях продукции.

ДРУГИЕ  
НОВОВВЕДЕНИЯ

- Нескользящая поверхность (Anti-Slip): Нескользящая поверхность изготовлена из специальной смеси кварца и окиси алюминия и обеспечивает большую безопасность при использовании изделия. Кварц придает устойчивость и долговечность в эксплуатации. Окись алюминия придает неровность поверхности, что и препятствует скольжению.
- Звукоизоляция: Мы уменьшаем таким образом звуковой эффект от удара воды о ванну.

Gala предоставляет гарантию на 5 лет на стальные ванны стандартной толщины.







# Ópera

Un capricho para los sentidos  
A treat for the senses  
Un plaisir pour les sens  
Чувтсвенный каприз

**Ópera**

Blanco  
White  
Blanc  
Белый цвет

Negro  
Black  
Noir  
Черный цвет

**BAÑERA SIMPLE**

Ópera exenta con faldón  
180 x 80 x 55 cm

**SIMPLE BATH**

Ópera free-standing bath  
with skirting panel  
180 x 80 x 55 cm

**BAIGNOIRE SIMPLE**

Baignoire Ópera îlot avec  
tablier 180 x 80 x 55 cm

**ПРОСТО ВАННА**

Ванна Ópera  
отдельностоящая  
с панелью 180 x 80 x 55 cm

REF.

6303101

REF.

6303102

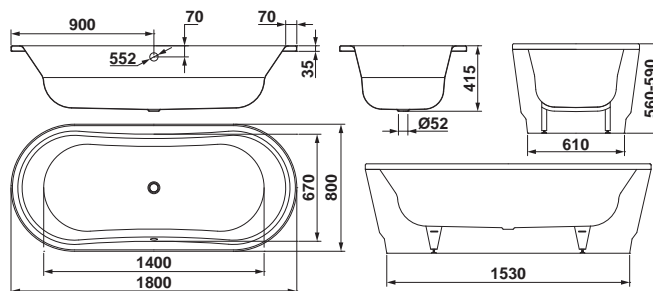

Ópera para encastrar  
180 x 80 x 41,5 cm

Ópera recessed  
180 x 80 x 41,5 cm

Ópera à encastrer  
180 x 80 x 41,5 cm

Ópera встраиваемая  
180 x 80 x 41,5 cm

REF

6303401

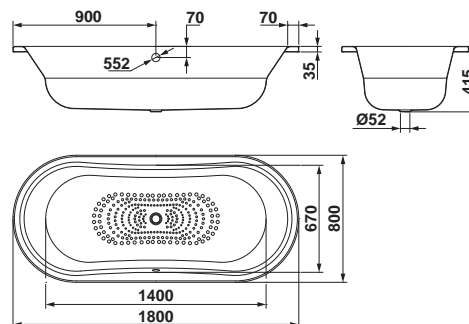

Ópera para encastrar  
180 x 80 x 41,5 cm

Ópera recessed  
180 x 80 x 41,5 cm

Ópera à encastrer  
180 x 80 x 41,5 cm

Ópera встраиваемая  
180 x 80 x 41,5 cm

REF

6303501

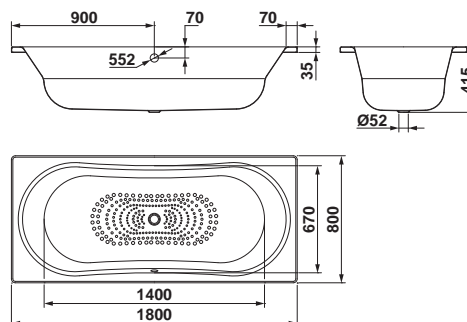

GALA ofrece una garantía de 30 años en su bañera ÓPERA

ÓPERA baths are guaranteed for 30 years

GALA offre une garantie de 30 Ans sur sa baignoire ÓPERA

GALA дает 30 лет гарантийного срока на свои ванны ÓPERA





# Vanesa

Versatilidad estética y funcional  
 Versatilité esthétique et fonctionnelle  
 Aesthetically versatile and practical  
 Эстетическая многогранность и практичность

## Vanesa

|                              |                                |                               |   | 150x75x42 cm | 160x75x42 cm | 170x75x42 cm |
|------------------------------|--------------------------------|-------------------------------|---|--------------|--------------|--------------|
| <b>BAÑERA SIMPLE</b>         | <b>SIMPLE BATH</b>             | <b>BAIGNOIRE SIMPLE</b>       | <b>ПРОСТО ВАННА</b>                         | REF.         | REF.         | REF.         |
| Bañera Vanesa                | Vanesa bath                    | Vanesa baignoire              | Vanesa ванна                                | 67350        | 67360        | 67370        |
| <b>ACCESORIOS Y OPCIONES</b> | <b>ACCESSORIES AND OPTIONS</b> | <b>ACCESSOIRES ET OPTIONS</b> | <b>АКСЕССУАРЫ И ДОПОЛНИТЕЛЬНЫЕ ЭЛЕМЕНТЫ</b> | REF.         | REF.         | REF.         |
| Juego de asas cromadas       | Set of chromed bath handles    | Jeu de anses chromées         | Набор хромированных ручек                   | 68015        | 68015        | 68015        |
| Desagüe automático cromado   | Chromed automatic waste        | Vidage automatique chromé     | Хромированный автоматический слив           | 68005        | 68005        | 68005        |

**150 x 75 x 42 cm**  
**160 x 75 x 45 cm**  
**170 x 75 x 42 cm**

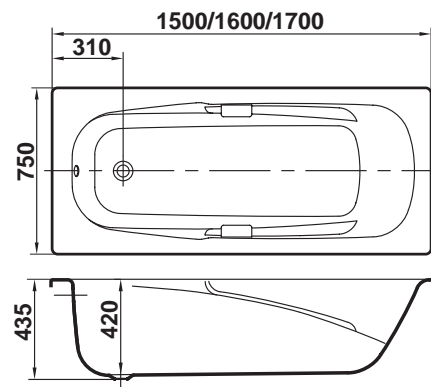





# Fedra

Diseño atemporal  
Timeless design  
Design intemporel  
Дизайн вне времени



## Fedra

140x70x40 cm 150x70x40 cm 160x70x40 cm 170x70x40 cm

| BAÑERA SIMPLE | SIMPLE BATH | BAIGNOIRE SIMPLE | ПРОСТО ВАННА | REF.  | REF.  | REF.  | REF.  |
|---------------|-------------|------------------|--------------|-------|-------|-------|-------|
| Bañera Fedra  | Bath Fedra  | Baignoire Fedra  | Ванна Fedra  | 64000 | 65000 | 66000 | 67000 |

140 x 70 x 40 cm  
150 x 70 x 40 cm  
160 x 70 x 40 cm  
170 x 70 x 40 cm

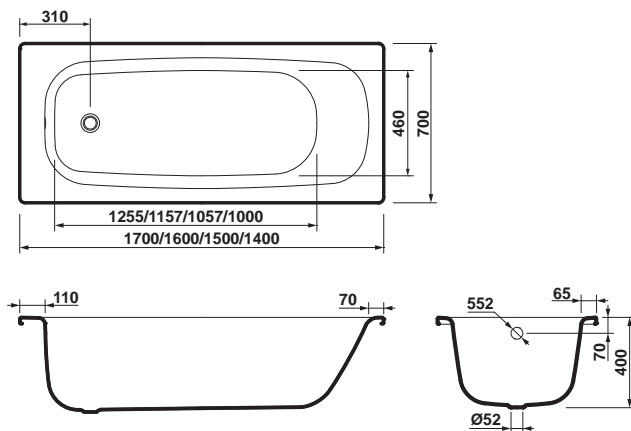

# 13

**INTRODUCCIÓN**  
INTRODUCTION  
INTRODUCTION  
ВВЕДЕНИЕ

**468.**

**CABINAS**  
HYDROMASSAGE CABIN  
CABINES D'HYDROMASSAGE  
КАБИНЫ

**474.** Planet

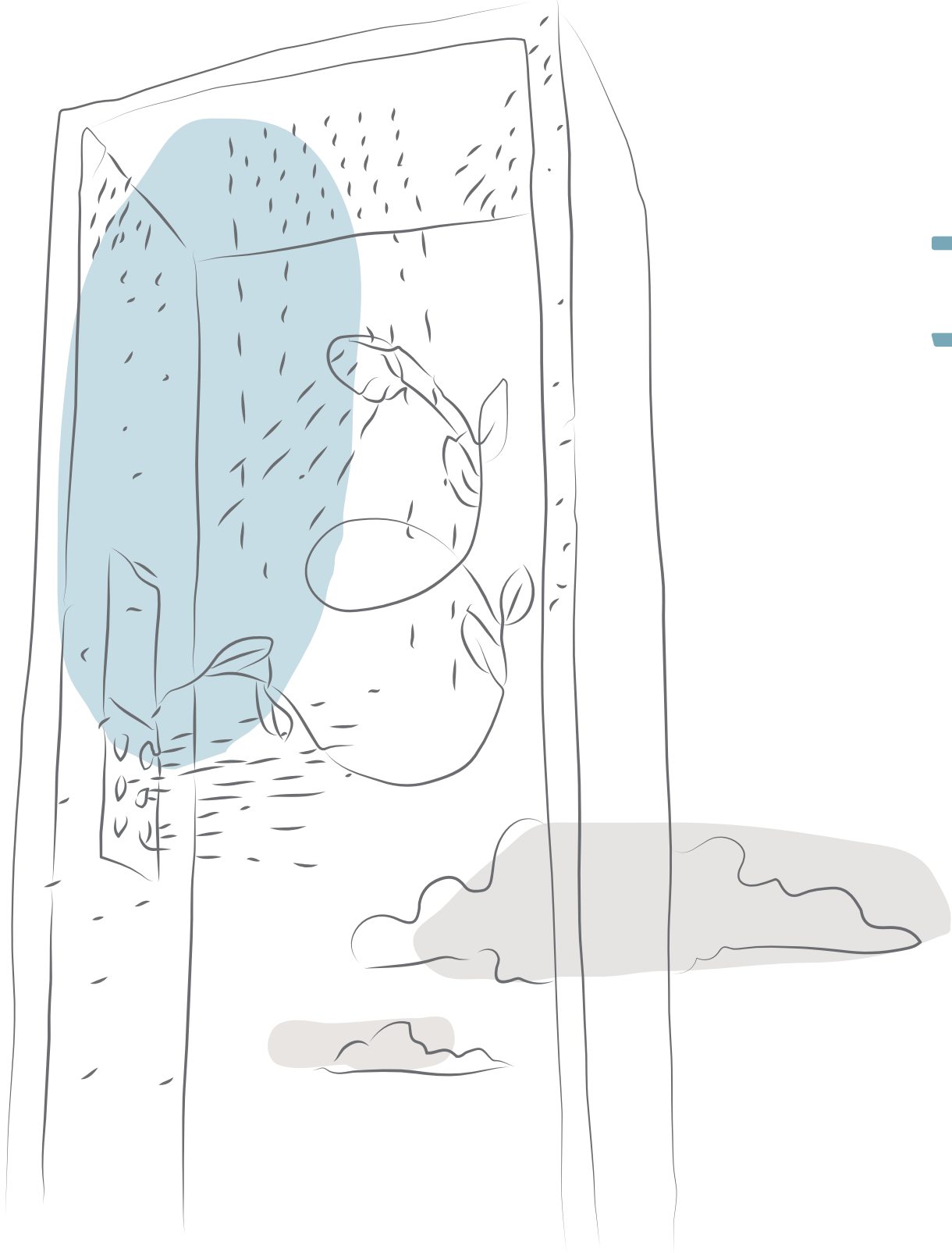

# cabinas hidromasaje

HYDROMASSAGE CABINS  
CABINES D'HYDROMASSAGE  
КАБИНЫ



Pulverizadores cenitales  
Overhead mist Spray  
Pulvérisateurs de tête  
Распылитель

## Introducción

### POR QUÉ ELEGIR UNA CABINA DE HIDROMASAJE GALA

En Gala buscamos satisfacer los deseos más exquisitos, aquellos que expresan lo más personal e íntimo. La cabina de hidromasaje inspira a Gala una búsqueda permanente orientada a un público cada vez más exigente. La diversidad de materiales, tales como el acrílico, el aluminio o el solid surface, permiten ofrecer productos altamente evolucionados que harán las delicias de todo aquel que las disfrute.

### TIPOS DE CABINA DE HIDROMASAJE

Gala dispone de dos tipos de cabinas: hidromasaje e hidrosauuna. Las cabinas de hidromasaje proporcionan un masaje completo en todo el cuerpo y en zonas específicas según la diferente ubicación de los jets. Esto es posible gracias a la utilización de jets orientables ubicados en la cabina, que aplican chorros de agua a presión. Las hidrosauunas se caracterizan por los beneficios proporcionados por el baño de vapor en combinación con otros sistemas de relax como la aromaterapia o el masaje linfático, que se adaptan a nuestras necesidades reconfortantes diarias.

## Introduction

### REASONS TO CHOOSE A GALA HYDROMASSAGE CABIN

At Gala, we make every effort to satisfy the most exquisite tastes - those which express the most personal and intimate desires. We are on a constant quest to develop hydromassage cabins that will meet the evolving and highly individual needs of our customers. The diversity of materials, such as acrylic or aluminium, allows us to offer highly-evolved products that will delight all those who use them.

### HYDROMASSAGE CABIN TYPES

GALA has two types of cabins: hydromassage and hydrosauuna. Hydromassage cabins provide a thorough massage for the whole body and in specific areas, depending on the different location of water jets. This is made possible thanks to the use of water under pressure from adjustable jets located in the cabin. Hydro-saunas are characterized by the benefits they provide using steam bath in combination with other relaxing systems such as aromatherapy and lymphatic massage, which adapt to our daily restorative needs.

## Introduction

### POURQUOI CHOISIR UNE CABINE D'HYDROMASSAGE GALA

Chez Gala nous nous efforçons à satisfaire les désirs les plus exquis, ceux qui expriment ce qu'il y a de plus personnel et de plus intime. La cabine d'hydromassage insuffle à Gala une recherche permanente tournée vers un public toujours plus exigeant. La diversité des matériaux, tels que l'acrylique, l'aluminium ou le "solid surface", permettent d'offrir des produits "high-tech" qui feront les joies de tous ceux qui en profiteront.

### TYPES DE CABINE D'HYDROMASSAGE

Gala dispose de deux types de cabinas: hydromassage et hydrosauunas. Les cabinas d' hydromassage offrent un massage complet sur tout le corps, et dans des zones spécifiques selon la différente localisation des jets, cela est possible grâce à l'utilisation de jets orientables situés dans la cabine avec l'application de jets d'eau à pression. Les hydrosauunas se caractérisent par les bénéfices offerts par le bain de vapeur combiné à d'autres systèmes de relaxation comme l'aromathérapie et le massage lymphatique, qui s'adaptent à nos besoins reconfortants quotidiens.

## Введение

### ПОЧЕМУ СЛЕДУЕТ ВЫБРАТЬ КАБИНУ ГИДРОМАССАЖА GALA

Мы стараемся удовлетворить самые изысканные запросы, связанные с личными и интимными предпочтениями покупателей. Концепция гидромассажной кабины воодушевляет дизайнеров Gala на постоянное усовершенствование своей продукции с учетом интересов самых требовательных клиентов. Разнообразие материалов, таких как акрил, алюминий или поверхность "Solid Surface" позволяет предложить высоко развитый продукт, дающий удовлетворение всем, кто им пользуется.

### ТИПЫ КАБИН ГИДРОМАССАЖА

Gala представляет два типа кабин: гидромассаж и гидросауны. Кабины гидромассажа обеспечивают общий массаж тела, а также специальный массаж зон, в зависимости от расположения струй. Это возможно благодаря использованию ориентированных струй, струй определенного давления воды. Гидросауны характеризуются наличием преимуществ паровой бани в сочетании с другими системами релаксации, такими как ароматерапия и лимфатический массаж, которые можно адаптировать к нашим ежедневным потребностям.





Disponible en / Available in  
Disponible en / Присутствует в  
PLANET P. 475  
PLANET WELLNESS P. 476

#### PULVERIZACIÓN

A través de la pulverización, conseguimos un efecto similar al baño de vapor, generando una atmósfera más húmeda y tropical. Sin necesidad de instalación eléctrica conseguimos la pulverización de agua a través de los microjets ubicados en la parte superior de la cabina, que producen un efecto similar al vapor.

#### MIST SPRAY

Through mist spraying, a similar effect to that of a steam bath is created, generating a hotter and more humid atmosphere. Without the need of any electrical installation mist is sprayed through micro-jets located at the upper part of the cabin, which produce a similar effect to steam.

#### PULVÉRISATION

À travers la pulvérisation, on obtient un effet similaire au bain de vapeur, en générant une atmosphère plus humide et tropicale. Sans besoin d'installation électrique on obtient la pulvérisation d'eau à travers des microjets situés sur la partie supérieure de la cabine, qui produisent un effet similaire à la vapeur.

#### АЭРОЗОЛЬ

С помощью распыления создается более влажная и тропическая атмосфера, тем самым достигается эффект, подобный паровой бане. Влажный жар стимулирует выделение пота, с последующим выведением токсинов через поры. Без необходимости каких-либо электрических установок, вода распыляется с помощью микрофорсунок, расположенных в верхней части корпуса, которые дают такой же эффект как и пар.

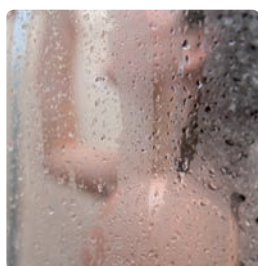

Disponible en / Available in  
Disponible en / Присутствует в  
PLANET P. 475  
PLANET WELLNESS P. 476

#### VAPOR

El baño de vapor, también conocido como "baño turco" o sauna húmeda, es una de las prácticas hidroterápicas más antiguas que se conocen. Sus efectos terapéuticos y beneficiosos han sido probados desde la antigüedad, así como sus propiedades cosméticas. El calor húmedo provoca una intensa transpiración, con la consiguiente eliminación de toxinas a través de los poros de la piel. Estos efectos purificantes y regeneradores de la epidermis, junto con la humedad del baño hacen que la piel se hidrate y recupere su tersura natural. El baño de vapor favorece también la circulación sanguínea periférica y al sistema respiratorio.

#### STEAM

The steam bath, also known as "Turkish bath" or "wet sauna", is one of the most practical and oldest known hydrotherapy practices. Its beneficial and therapeutic effects, as well as its cosmetic properties, have been tested since ancient times. Moist heat causes intense sweating, with the consequent elimination of toxins through the skin pores. These purifying and regenerating effects of the epidermis, along with moisture in the bathroom cause the skin to hydrate and restore its natural smoothness. A steam bath also improves peripheral blood circulation and the respiratory system.

#### VAPEUR

Le bain de vapeur, aussi connu sous le nom de "bain turc", ou "sauna humide", est l'une des pratiques hydrothérapeutiques les plus anciennes qui soient connues, ses effets thérapeutiques et ses bienfaits ayant été démontrés depuis l'Antiquité, ainsi que ses propriétés cosmétiques. La chaleur humide provoque une intense transpiration, favorisant l'élimination des toxines à travers les pores de la peau. Ces effets purifiants et régénérants de l'épiderme, liés à l'humidité du bain font que la peau s'hydrate et récupère sa douceur naturelle. Le bain de vapeur favorise aussi la circulation sanguine périphérique et le système respiratoire.

#### ПАРОВАЯ БАНЯ

Паровая баня, известная также как «турецкая баня» или «хаммам», является одним из самых практичных и старинных методов гидротерапии в практике. Её полезные и лечебные воздействия, а также косметические свойства были протестированы с древних времен. Влажное тепло вызывает интенсивное потоотделение, с последующим выведением токсинов через поры. Такие очищающие и регенерирующие воздействия на эпидермис вместе с влажностью в ванной увлажняют кожу и восстанавливают её естественную гладкость. Паровая ванна также улучшает периферическое кровообращение и систему дыхания.

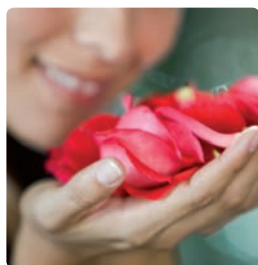

Disponible en / Available in  
Disponible en / Присутствует в  
PLANET WELLNESS P. 476

#### AROMATERAPIA

La aromaterapia es una rama de la fitoterapia que usa aceites esenciales extraídos de las plantas. El conocimiento de sus propiedades y utilización se remontan a la antigüedad, donde fue empleada por los egipcios, chinos, griegos y romanos. En combinación con el baño de vapor se consiguen amplios efectos aromaterápicos. Debido a la temperatura, las esencias se volatilizan y mezclan con el vapor de la cabina. Su asimilación se produce por inhalación y por absorción a través de los poros, dilatados por los efectos del vapor caliente.

#### AROMATHERAPY

The aromatherapy is a branch of the phytotherapy that uses extracted essential oils of plants. The knowledge of their properties and use date back to ancient times, when they were employed by the Egyptians, Chinese, Greeks and Romans. Used in combination with the steam bath vast aroma therapeutic effects are obtained. At a given temperature, the essences evaporate and are mixed with the steam in the cabin. Assimilation takes place through inhalation and absorption by the expanded skin pores.

#### AROMATHÉRAPIE

L'aromathérapie est une branche de la phytothérapie qui utilise des huiles essentielles extraites des plantes. La connaissance de ses propriétés et son utilisation remontent à l'Antiquité, étant employée par les Égyptiens, Chinois, Grecs et Romains. En combinaison avec le bain de vapeur on obtient de larges effets aromathérapeutiques. Dû à la température, les essences s'évaporent et se mêlent à la vapeur de la cabine. Leur assimilation se produit par inhalation et par absorption à travers les pores, dilatés par les effets de la vapeur chaude.

#### АРОМАТЕРАПИЯ

Ароматерапия является разделом фитотерапии, в которой используются извлеченные из растений эфирные масла. Их свойства знали и умели использовать еще в древние времена: египтяне, китайцы, греки и римляне. Использование в сочетании с паровой баней позволяет достичь высокого ароматерапевтического эффекта. При определенной температуре масла испаряются и смешиваются с паром в корпусе кабины. Ассимиляция происходит через дыхательные пути, а также через поры кожи, расширяющиеся благодаря воздействию горячего пара.



Disponibile en / Available in  
Disponibile en / Присутствует в  
PLANET WELLNESS P. 476

#### MASAJE LINFÁTICO

La sensación de bienestar en este tipo de masajes es generada por la incidencia de los chorros de agua de forma progresiva y ascendente sobre el cuerpo. La posición del cuerpo debe ser erguida, para que el masaje tenga máxima efectividad. Con una dirección ascendente de los chorros de agua, debe comenzar siempre por la parte inferior de su cuerpo y ascender progresivamente hasta la zona superior del mismo. Presenta múltiples efectos beneficiosos para la circulación sanguínea, relajación de músculos y elasticidad de la piel. El masaje linfático hace que los jets vayan funcionando progresivamente y sin interrupción entre unos y otros. De esta manera se obtiene un masaje continuo que recorre el cuerpo intensivamente.

#### LYMPHATIC MASSAGE

The feeling of well-being in this type of massage comes from the impact of progressively increasing jets of water rising upwards on the human body. The position of the body should be upright to ensure maximum effectiveness. When the jets of water are facing upwards, the massage should always begin at the bottom of the body and move gradually to the top of it. There are many beneficial effects on blood circulation, relaxation of muscles and elasticity of the skin. The lymphatic massage functions in such a way that the jets work progressively without interruption and continuously, allowing a continuous massage to work on the body intensively.

#### MASSAGE LYMPHATIQUE

La sensation de bien-être pour ce type de massage est générée par l'incidence des jets d'eau de forme progressive et ascendante sur le corps humain. La position du corps doit être dressée, pour que le massage soit efficace au maximum. Avec une direction ascendante des jets d'eau, il faut toujours commencer par la partie inférieure de votre corps et monter progressivement jusqu'à la zone supérieure de ce dernier. Il présente de multiples bienfaits pour la circulation sanguine, la relaxation des muscles et l'élasticité de la peau. Le massage lymphatique fait que les jets fonctionnent de manière progressive et sans interruption entre les uns et les autres. De cette façon, on obtient un massage continu qui parcourt le corps intensivement.

#### ЛИМФАТИЧЕСКИЙ МАССАЖ

Ощущение хорошего самочувствия от лимфатического массажа достигается за счет от воздействия струй воды, последовательно поднимающихся вверх по телу. Положение тела должно быть вертикальным для обеспечения максимальной эффективности. Направление движения струй всегда должно осуществляться снизу вверх; массаж должен начинаться в нижней части тела и постепенно продвигаться вверх. Благоприятно влияет на кровообращение, расслабление мышц и эластичность кожи. Лимфатический массаж функционирует таким образом, что струи могут работать постепенно и непрерывно, что позволяет обеспечить продолжительный интенсивный массаж всего тела.



Disponibile en / Available in  
Disponibile en / Присутствует в  
PLANET WELLNESS P. 476

#### RADIO

Dispositivo de radio incluido en la cabina.

#### RADIO

Radio device is included in the cabin.

#### RADIO

Dispositif de radio inclu dans la cabine

#### РАДИО

Радио встроено в кабину.

Jets orientables / Adjustable jets / Jets orientables / Ориентируемые струи



| HIDROMASAJE EN CABINAS                     | HYDROMASSAGE IN CABINS                     | HYDROMASSAGE EN CABINES                          | ГИДРОМАССАЖ В КАБИНАХ                                    | PLANET BASIC                               | PLANET WELLNESS   |
|--|--|--|--|--|---|
| <b>Características generales</b>           | <b>General specifications</b>              | <b>Caractéristiques générales</b>                | <b>Общие технические характеристики</b>                  |  |   |
| Consumo máximo de agua (l/min.)            | Maximum water consumption (l/min)          | Consommation maximum d'eau (l/min.)              | Максимальный расход воды (л/мин.)                        | 14   | 14  |
| Número de jets                             | Number of jets                             | Nombre de jets                                   | Число струй  | 8  | 8   |
| <b>Características eléctricas</b>          | <b>Electric specifications</b>             | <b>Caractéristiques électriques</b>              | <b>Электрические характеристики</b>                      |  |   |
| Tensión (V)                                | Voltage (V)                                | Tension (V)                                      | Напряжение (Вольт)                                       |  | 220 / 230-50hz  |
| Potencia máxima consumida (W)              | Maximum power consumption                  | Puissance maximum consommée (W)                  | Максимально допустимая мощность (Ватт)                   |  | 3000  |
| <b>Panel electrónico</b>                   | <b>Electronic panel</b>                    | <b>Panneau électronique</b>                      | <b>Электронная панель</b>                                |  |   |
| Panel de Control                           | Control Panel                              | Panneau de contrôle                              | Панель управления  |  | Pantalla táctil / Touchscreen / Écran tactile / Сенсорный экран |
| Radio                                      | Radio                                      | Radio  | Радио  |  | Sí / Yes / Oui / Да   |
| <b>Iluminación</b>                         | <b>Lighting</b>                            | <b>Éclairage</b>                                 | <b>Освещение</b>   |  |   |
| Luz  | Light                                      | Lumière  | Свет   |  | Sí / Yes / Oui / Да   |
| <b>Baño de vapor</b>                       | <b>Steam bath</b>                          | <b>Bain de vapeur</b>                            | <b>Паровая баня</b>                                      |  |   |
| Baño de Vapor                              | Steam bath                                 | Bain de vapeur                                   | Паровая баня   |  | Sí / Yes / Oui / Да   |
| Nº de climas del baño de vapor             | Nº. of steam baths settings                | Nº de climats du bain de vapeur                  | Число климатических режимов в паровой бане               |  | 3   |
| Función antical                            | Anti-limescale function                    | Fonction anticalcaire                            | Функция против нароста извести                           |  | Sí / Yes / Oui / Да   |
| Aromaterapia                               | Aromatherapy                               | Aromathérapie                                    | Ароматерапия   |  | Sí / Yes / Oui / Да   |
| Portaesencias                              | Essential oils dispenser                   | Porte-essences                                   | Дозатор для масел  |  | Sí / Yes / Oui / Да   |
| <b>Sistema de pulverización</b>            | <b>Mist spray system</b>                   | <b>Système de pulvérisation</b>                  | <b>Система распыления</b>                                |  |   |
| Pulverización                              | Mist spray                                 | Pulvérisation                                    | Распылитель  | Sí / Yes / Oui / Да                        | Sí / Yes / Oui / Да   |
| Nº jets pulverizador efecto vapor          | Nº. of mist spray jets with steam effect   | Nº jets pulvérisateurs effet vapeur              | Число струй распылителя с паровым эффектом               |  | 8   |
| <b>Hidromasaje</b>                         | <b>Hydromassage</b>                        | <b>Hydromassage</b>                              | <b>Гидромассаж</b>                                       |  |   |
| Masaje continuo                            | Continuous massage                         | Massage continu                                  | Полный массаж  | Sí / Yes / Oui / Да                        | Sí / Yes / Oui / Да   |
| Masaje linfático                           | Alternating massage                        | Massage lymphatique                              | Лимфатический массаж                                     |  | Sí / Yes / Oui / Да   |
| Nº de jets masajes vertical                | Nº. of jets for vertical massage           | Nº de jets massage vertical                      | Число струй вертикальный массаж                          | 8  | 8   |
| Nº de jets masaje cervical                 | Nº. of jets for neck massage               | Nº de jets massage cervical                      | Число струй массаж шеи                                   | 2  | 2   |
| Nº de jets masaje dorsal                   | Nº. of jets for back massage               | Nº de jets massage dorsal                        | Число струй массаж спины                                 | 4  | 4   |
| Nº de jets masaje gemelos                  | Nº. of jets for calf area massage          | Nº de jets massage mollets                       | Число струй массаж голени                                | 2  | 2   |
| Inyectores orientables con sistema antical | Adjustable jets with anti-limescale system | Injecteurs orientables avec système anticalcaire | Ориентируемые форсунки с системой против нароста извести | Sí / Yes / Oui / Да                        | Sí / Yes / Oui / Да   |
| <b>Grifería</b>                            | <b>Tap fittings</b>                        | <b>Robinetterie</b>                              | <b>Смесители</b>   |  |   |
| Grifería termostática                      | Thermostatic tap fittings                  | Robinetterie thermostatique                      | Смесители с термостатом                                  | Sí / Yes / Oui / Да                        | Sí / Yes / Oui / Да   |
| Teleducha                                  | Hand shower                                | Douchette  | Ручной душ   | Sí / Yes / Oui / Да                        | Sí / Yes / Oui / Да   |
| Rociador                                   | Overhead shower                            | Pommeau  | Верхний душ  | Ø 20 cm                                    | Ø 20 cm   |
| <b>Mamparas / Techo</b>                    | <b>Panels / Ceiling</b>                    | <b>Parois / Toit</b>                             | <b>Душевые двери / Потолок</b>                           |  |   |
| Mampara de cristal templado                | Tempered glass panel                       | Paroi en verre trempé                            | Душевая дверь из закаленного стекла                      | Sí / Yes / Oui / Да                        | Sí / Yes / Oui / Да   |
| Grosor (mm)                                | Thickness (mm)                             | Grosueur (mm)                                    | Толщина (мм)   | 6  | 6   |
| Techo                                      | Ceiling                                    | Toit   | Потолок  | Sí / Yes / Oui / Да                        | Sí / Yes / Oui / Да   |
| <b>Accesorios</b>                          | <b>Accessories</b>                         | <b>Accessoires</b>                               | <b>Аксессуары</b>  |  |   |
| Asiento                                    | Seat                                       | Siège  | Сидение  | Opcional / Optional / En option / Возможно | Opcional / Optional / En option / Возможно                      |
| Estante portaobjetos                       | Shelf                                      | Étagère porte-objets                             | Полка  | Sí / Yes / Oui / Да                        | Sí / Yes / Oui / Да   |
| <b>Dimensiones</b>                         | <b>Dimensions</b>                          | <b>Dimensions</b>                                | <b>Размеры</b>   |  |   |
| Rectangular (mm)                           | Rectangular (mm)                           | Rectangulaire (mm)                               | Прямоугольный (мм)                                       | 900x750<br>1000x800<br>1200x800            | 1000x800<br>1200x800  |
| Altura nominal (mm)                        | Nominal height (mm)                        | Hauteur nominale (mm)                            | Номинальная высота (мм)                                  | 2100                                       | 2100  |



## BASIC



Pulverizador. Hidrosauna  
Mist Spray. hydrosauna  
Pulvérisateur. hydrosauna  
Распылитель. Гидросауны

### VERSIONES DE SISTEMAS DE HIDROMASAJE

Gracias a su gran dimensión, el rociador superior envuelve todo el cuerpo proporcionando una agradable sensación de frescura. Tiene efectos tonificantes y revitalizantes. Dispone de jets pulsantes activos distribuidos por grupos de tal manera que permiten varias zonas de masaje simultáneo: área cervical, lumbar dorsal y gemelos. Estos jets son orientables y emiten agua intermitente, que relaja los músculos a través del efecto "aspersor".

### HYDROMASSAGE SYSTEMS MODELS

Its generous dimensions allow the overhead shower to envelop the entire body, giving you a great feeling of all-over freshness. This has relaxing and toning effects. The shower head features active pulsating jets that massage the neck, back, lower back and calf areas simultaneously. These jets are adjustable, with intermittent water spray, relaxing the muscles by means of a "sprinkler" effect.

### VERSIONS DE SYSTÈMES D'HYDROMASSAGE

Grâce à sa grande dimension le pomm.eau supérieur enveloppe tout le corps donnant ainsi une sensation de fraîcheur. Il possède des effets tonifiants et revitalisants. Il dispose de jets « poussants » distribués en groupes de façon qu'ils permettent différentes zones de massage simultanément: zone cervicale, lombaire dorsale et mollets. Ces jets sont orientables et émettent de l'eau intermittente qui relaxe les muscles grâce à l'effet « arrosoir ».

### VERSIONS DE SYSTÈMES D'HYDROMASSAGE

Благодаря большой поверхности верхнего душа струи охватывают все тело, создавая приятное ощущение свежести, тонизируя и придавая организму новые силы. Форсунки с активными пульсирующими струями распределены на группы таким образом, чтобы обеспечивать одновременный массаж нескольких зон: шеи, спины, поясницы и голени. Направляемые форсунки работают в прерывистом режиме, а эффект «разбрызгивания» способствует расслаблению мышц.

## WELLNESS



Vaporizador  
Vaporiser  
Vaporisateur  
Выход пара

Esta versión está equipada con jets de triple función que proporcionan masajes activos en las zonas cervicales, lumbar, dorsal y gemelos. Este modelo de hidrosauna permite usar la aromaterapia en conjunto con el vapor, mientras que su avanzado sistema genera efectos purificantes y regeneradores.

This model comes with triple function jets to provide active massages on the neck, back and lower back, and calf areas. This hydrosauna model allows the use of aromatherapy in combination with steam, while its advanced system generates purifying and regenerative effects.

Cette version est équipée de jets à triple fonction qui offrent des massages actifs dans les zones cervicales, lombaires, dorsales et les mollets. Ce modèle d'hydrosauna permet d'utiliser l'aromathérapie conjointement avec la vapeur, tandis que son système avancé génère des effets purifiants et régénérateurs.

Модель включает струи тройного действия, активно массирующие в 3 зонах: зона шеи, поясницы, спины и голени. Эта модель гидросуны позволяет использовать ароматерапию в сочетании с паровой баней, при этом высокотехнологичное оборудование обеспечивает эффекты очищения и восстановления.

### BENEFICIOS DE LOS SISTEMAS AUTOMÁTICOS DE MASAJE

### BENEFITS OF THE AUTOMATIC MASSAGE SYSTEMS

### BÉNÉFICES DES SYSTÈMES AUTOMATIQUES DE MASSAGE

### ПОЛЬЗА ОТ АВТОМАТИЧЕСКИХ СИСТЕМ МАССАЖА



Anti-Stress  
Stress Relief  
Anti-Stress  
АНТИСТРЕСС



TONIFICANTE  
TONING  
TONIFIANT  
ТОНИЗИРОВАНИЕ



SALUDABLE  
HEALTHY  
SAIN  
ОЗДОРОВЛЕНИЕ



RELAX  
RELAX  
RELAX  
РЕЛАКСАЦИЯ

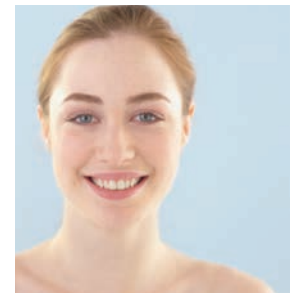

ESTÉTICO  
BEAUTY  
ESTHÉTIQUE  
ЭСТЕТИКА



Planet Wellness



Grifería Termostática  
Thermostatic Tap Fittings  
Robinetterie thermostatique  
Смесители с термостатом



Mando  
Control panel  
Commande  
ПАНЕЛЬ УПРАВЛЕНИЯ



# Planet

La opción más asequible de hidroterapia  
The most affordable option in hydrotherapy  
L'option la plus accessible de l'hydrothérapie  
Самая доступная форма гидротерапии

## Planet Basic

90 x 75 cm  
100 x 80 cm  
120 x 80 cm



2. Panel lateral interior  
2. Side interior panel  
2. Panneau latéral intérieur  
2. Внутренняя боковая сторона

1. Panel frontal interior  
1. Front-facing interior panel  
1. Panneau frontal intérieur  
1. Внутренняя лицевая сторона

### AUTOCLEAN



### Características

- Masaje Continuo
- Pulverizador
- Masaje Vertical: 8 jets
- Masaje Cervical: 2 jets
- Masaje Dorsal: 4 jets
- Masaje Gemelos: 2 jets
- Grifería termostática
- Teleducha
- Rociador Ø 20 cm
- Cristal templado de 6 mm

### Features

- Continuous Massage
- Mist Spray
- Vertical Massage: 8 jets
- Neck Massage: 2 jets
- Back Massage: 4 jets
- Calf Area Massage: 2 jets
- Thermostatic Tap Fittings
- Hand shower
- Overhead Shower Ø 20 cm
- 6 mm tempered glass.

### Caractéristiques

- Massage continu
- Pulvérisateur
- Massage vertical: 8 jets
- Massage cervical: 2 jets
- Massage dorsal: 4 jets
- Massage mollets: 2 jets
- Robinetterie thermostatique
- Douchette
- Pomm.eau Ø 20 cm
- Verre trempé de 6 mm

### ХАРАКТЕРИСТИКИ

- Полный массаж
- Распылитель
- Вертикальный массаж: 8 струй
- Массаж шеи: 2 струи
- Массаж спины: 4 струй
- Массаж голени: 2 струи
- Смесители с термостатом
- Ручной душ
- Верхний душ Ø 20 см.
- Закаленное стекло 6 мм

Panel 1 Blanco / 2 Negro  
Mando A / B / C

Panel 1 White / 2 Black  
Control A / B / C

Panneau 1 Blanc / 2 Noir  
Commande A / B / C

Панель 1 Белый / 2 Черный  
Пульт A / B / C



Panel 1 Negro / 2 Blanco  
Mando A / B

Panel 1 Black / 2 White  
Control A / B

Panneau 1 Noir / 2 Blanc  
Commande A / B

Панель 1 Черный / 2 Белый  
Пульт A / B



Panel 1 Negro / 2 Negro  
Mando A / B / C

Panel 1 Black / 2 Black  
Control A / B / C

Panneau 1 Noir / 2 Noir  
Commande A / B / C

Панель 1 Черный / 2 Черный  
Пульт A / B / C



## Planet Wellness

100 x 80 cm  
120 x 80 cm



### AUTOCLEAN



1. Panel frontal interior  
1. Front-facing interior panel  
1. Panneau frontal intérieur  
1. Внутренняя лицевая сторона

### Características

- Panel de control táctil
- Radio
- Luz
- 3 climas de baño de vapor
- 8 Jets efecto vapor
- Función antical
- Aromaterapia
- Portaesencias
- Pulverizador
- Masaje linfático
- Masaje Continuo
- Masaje Vertical: 8 jets
- Masaje Cervical: 2 jets
- Masaje Dorsal: 4 jets
- Masaje Gemelos: 2 jets
- Inyectores orientables
- Grifería termostática
- Teleducha
- Rociador
- Cristal templado de 6 mm

### Features

- Touchscreen Control Panel
- Radio
- Lighting
- 3 Steam Bath Settings
- 8 Vapour Effect Jets
- Anti-limescale Function
- Aromatherapy
- Essential oils holder
- Mist Spray
- Alternating massage
- Continuous Massage
- Vertical Massage: 8 jets
- Neck Massage: 2 jets
- Back Massage: 4 jets
- Calf Area Massage: 2 jets
- Adjustable jets
- Thermostatic Tap Fittings
- Hand shower
- Overhead Shower
- 6 mm tempered glass.

### Caractéristiques

- Panneau de contrôle tactile
- Radio
- Lumière
- 3 climats du bain de vapeur
- 8 Jets effet vapeur
- Fonction anticalcaire
- Aromathérapie
- Porte-essences
- Pulvérisateur
- Massage lymphatique
- Massage continu
- Massage vertical: 8 jets
- Massage dorsal: 4 jets
- Massage mollets: 2 jets
- Injecteurs orientables
- Robinetterie thermostatique
- Douchette
- Pomm.eau
- Verre trempé de 6 mm

### Характеристики

- Сенсорная панель управления
- Радио
- свет
- 3 климатических режима паровой бани
- 8 Струй парового эффекта
- Функция против нароста извести
- Ароматерапия
- Дозатор масел
- Распылитель
- Лимфатический массаж
- Полный массаж
- Вертикальный массаж: 8 струй
- Массаж шеи: 2 струй
- Массаж спины: 4 струй
- Массаж голени: 2 струй
- Ориентируемые струи
- Смесители с термостатом
- Ручной душ
- Верхний душ
- Закаленное стекло 6 мм

Panel 1 Blanco  
Mando A / B / C  
Panel 1 White  
Control A / B / C  
Panneau 1 Blanc  
Commande A / B / C  
Панель 1 Белый  
Пульт A / B / C



Panel 1 Negro  
Mando A / B / C  
Panel 1 Black  
Control A / B / C  
Panneau 1 Noir  
Commande A / B / C  
Панель 1 Черный  
Пульт A / B / C



Configuración de colores  
en mandos  
Control Colour Combination  
Configuration de couleurs sur  
commandes  
Пульт



Mando A  
Control A  
Commande A  
Пульт A



Mando B  
Control B  
Commande B  
Пульт B



Mando C  
Control C  
Commande C  
Пульт C



90 x 75 cm

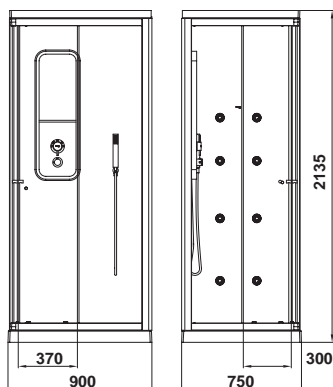

100 x 80 cm

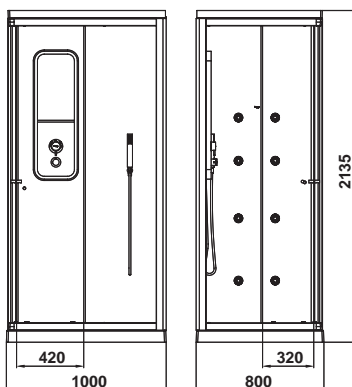

120 x 80 cm

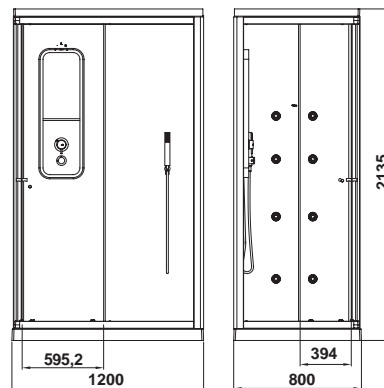

Planet Basic

90 x 75 cm

| Aplicación / Application / Артикул | Panel 1 / Panel 1 / Панель 1 | Panel 2 / Panel 2 / Панель 2 | Mando / Control / Комманда / Пульт |
|------------------------------------|------------------------------|------------------------------|------------------------------------|
| → ←                                |                              |                              |                                    |
| 80431 80430                        | ○                            | ●                            | A                                  |
| 80433 80432                        | ○                            | ●                            | B                                  |
| 80435 80434                        | ○                            | ●                            | C                                  |
| 80437 80436                        | ●                            | ○                            | A                                  |
| 80439 80438                        | ●                            | ○                            | B                                  |
| 80441 80440                        | ●                            | ●                            | C                                  |
| 80443 80442                        | ●                            | ●                            | B                                  |
| 80445 80444                        | ●                            | ●                            | A                                  |

100 x 80 cm

| Aplicación / Application / Артикул | Panel 1 / Panel 1 / Панель 1 | Panel 2 / Panel 2 / Панель 2 | Mando / Control / Комманда / Пульт |
|------------------------------------|------------------------------|------------------------------|------------------------------------|
| → ←                                |                              |                              |                                    |
| 80447 80446                        | ○                            | ●                            | A                                  |
| 80449 80448                        | ○                            | ●                            | B                                  |
| 80451 80450                        | ○                            | ●                            | C                                  |
| 80453 80452                        | ●                            | ○                            | A                                  |
| 80455 80454                        | ●                            | ○                            | B                                  |
| 80457 80456                        | ●                            | ●                            | C                                  |
| 80459 80458                        | ●                            | ●                            | B                                  |
| 80461 80460                        | ●                            | ●                            | A                                  |

120 x 80 cm

| Aplicación / Application / Артикул | Panel 1 / Panel 1 / Панель 1 | Panel 2 / Panel 2 / Панель 2 | Mando / Control / Комманда / Пульт |
|------------------------------------|------------------------------|------------------------------|------------------------------------|
| → ←                                |                              |                              |                                    |
| 80463 80462                        | ○                            | ●                            | A                                  |
| 80465 80464                        | ○                            | ●                            | B                                  |
| 80467 80466                        | ○                            | ●                            | C                                  |
| 80469 80468                        | ●                            | ○                            | A                                  |
| 80471 80470                        | ●                            | ○                            | B                                  |
| 80473 80472                        | ●                            | ●                            | C                                  |
| 80475 80474                        | ●                            | ●                            | B                                  |
| 80477 80476                        | ●                            | ●                            | A                                  |

Planet Wellness



Panel Digital  
Digital Control Panel  
Panneau digital  
Цифровая Панель  
Управления



Vaporizador  
Vaporiser  
Vaporisateur  
Выход пара

100 x 80 cm

| Aplicación / Application / Артикул | Panel 1 / Panel 1 / Панель 1 | Mando / Control / Комманда / Пульт |
|------------------------------------|------------------------------|------------------------------------|
| → ←                                |                              |                                    |
| 80527 80526                        | ○                            | A                                  |
| 80529 80528                        | ○                            | B                                  |
| 80531 80530                        | ○                            | C                                  |
| 80537 80536                        | ●                            | C                                  |
| 80539 80538                        | ●                            | B                                  |
| 80541 80540                        | ●                            | A                                  |

120 x 80 cm

| Aplicación / Application / Артикул | Panel 1 / Panel 1 / Панель 1 | Mando / Control / Комманда / Пульт |
|------------------------------------|------------------------------|------------------------------------|
| → ←                                |                              |                                    |
| 80543 80542                        | ○                            | A                                  |
| 80545 80544                        | ○                            | B                                  |
| 80547 80546                        | ○                            | C                                  |
| 80553 80552                        | ●                            | C                                  |
| 80555 80554                        | ●                            | B                                  |
| 80557 80556                        | ●                            | A                                  |

← Izquierda / Left / Gauche / Слева  
→ Derecha / Right / Droite / Справа  
○ Blanco / White / Blanc / Белый  
● Negro / Black / Noir / Черный

Planet Basic

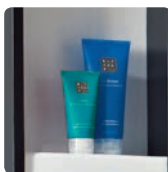

Estante  
Shelf  
Étagère  
Полка



Jets orientables  
Adjustable jets  
Jets orientables  
Ориентируемые струи

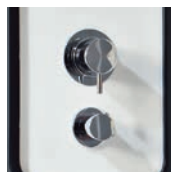

Grifería Termostática  
Thermostatic Tap Fittings  
Robinetterie thermostatique  
Смесители с термостатом

Planet Wellness



Pulverizadores cenitales  
Overhead mist Spray  
Pulvérisateurs de tête  
Распылитель

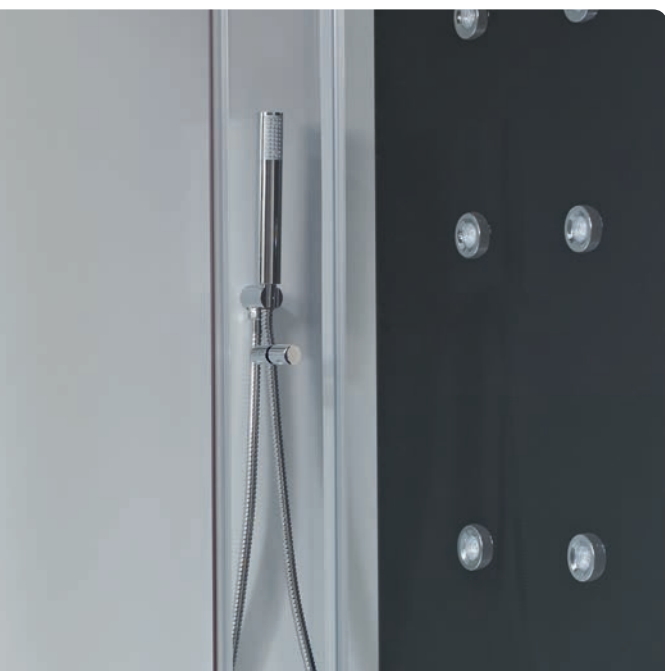

Teleducha  
Hand Shower  
Douchette  
Ручной душ



# 14

**INTRODUCCIÓN**  
**INTRODUCTION**  
**INTRODUCTION**  
**ВВЕДЕНИЕ**

**482.**

**COLUMNAS HIDROMASAJE**  
**HYDROMASSAGE COLUMNS**  
**COLONNES D'HYDROMASSAGE**  
**ГИДРОМАССАЖНЫЕ ПАНЕЛИ**

**486.** Sky

**488.** Sky Black

**490.** Nui Max Round

**494.** Nui Max Square

**496.** Basic



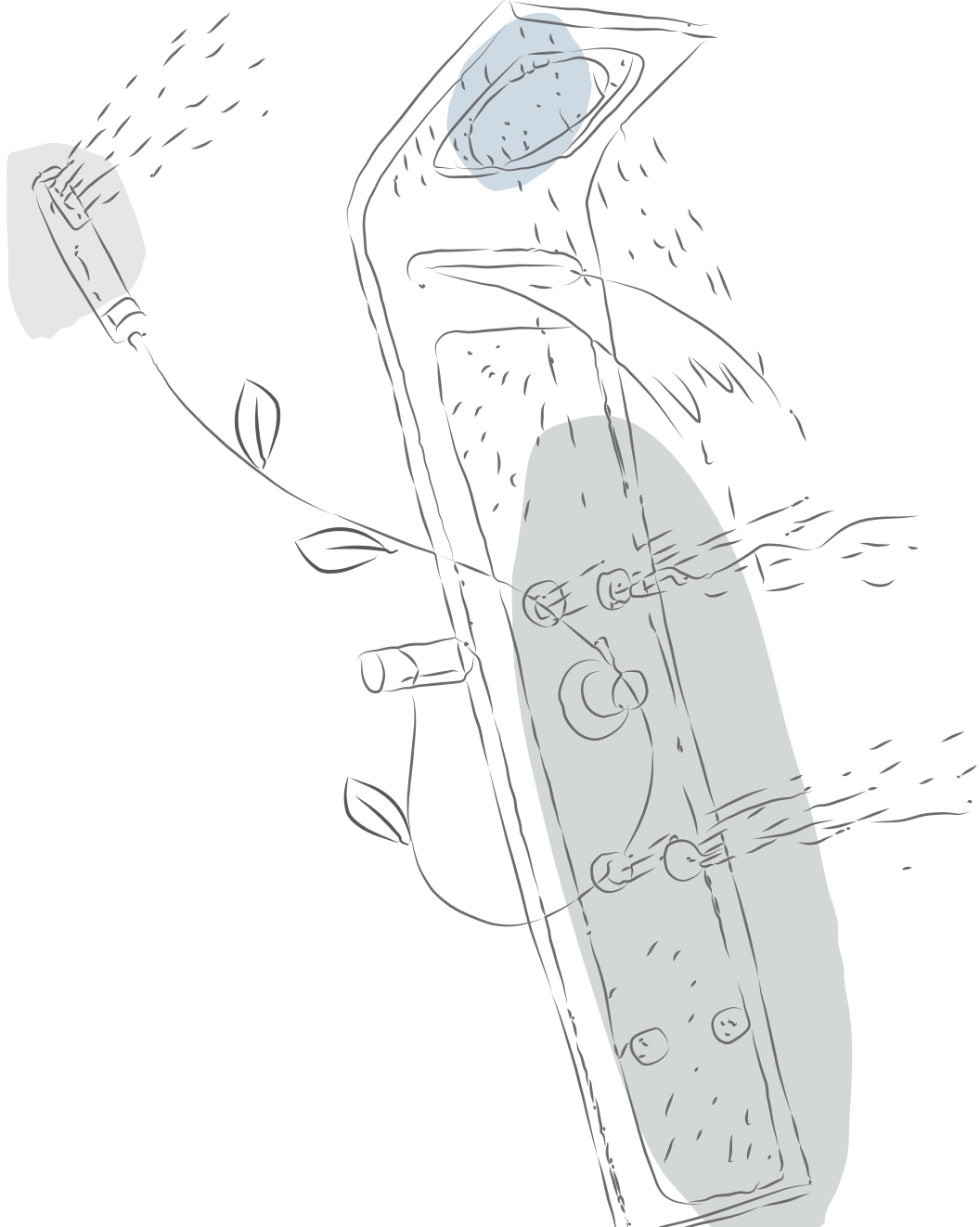

# columnas hidromasaje

HYDROMASSAGE COLUMNS  
COLONNES D'HYDROMASSAGE  
ГИДРОМАССАЖНЫЕ ПАНЕЛИ



Efecto lluvia  
Rain effect  
Effet Pluie  
ЭФФЕКТ «ДОЖДИК»



Efecto spray  
Spray effect  
Effet spray  
ЭФФЕКТ «СПРЕЙ»



Efecto pulsante  
Pulsating effect  
Effet "poussant"  
ПУЛЬСИРУЮЩИЙ ЭФФЕКТ

SISTEMA DE HIDROMASAJE  
VERTICAL

Las columnas de ducha Gala tienen un diseño estilizado y elegante, pensado para que se puedan integrar en cualquier cuarto de baño, con una fácil instalación. Permiten disfrutar de distintas experiencias como el masaje integral en la espalda, gracias a los distintos tipos de jets, a las duchas integradas con rociadores de gran tamaño y cascadas superiores. Al comenzar o finalizar el día, nuestras columnas ofrecen un cúmulo de sensaciones de la manera más estimulante o relajante. Es como sentir la lluvia en casa.

VERTICAL  
HYDROMASSAGE SYSTEM

Gala shower columns have a stylish and elegant design created to fit into any bathroom with an easy installation. The range of jets, fitted showers with large shower heads and super quality cascades available allow users to enjoy a variety of experiences such as a complete back massage. Be it at the start of or end of the day, our columns offer a host of sensations in the most stimulating or relaxing manner. It is like feeling the rain under one's roof.

SYSTÈME  
D'HYDROMASSAGE  
VERTICAL

Les colonnes de douche Gala ont un design stylisé et élégant, pensé pour qu'elles puissent s'intégrer dans tout type de salle de bains, avec une facile installation. Elles permettent de jouir de différentes expériences telles que le massage intégral du dos grâce aux différents types de jets, aux douches intégrées avec pommeaux de grande dimension et cascade supérieure. Pour commencer ou finir une journée, nos colonnes offrent un cumul de sensations de la manière la plus stimulante ou relaxante. C'est comme sentir la pluie chez soi.

СИСТЕМА ВЕРТИКАЛЬНОГО  
ГИДРОМАССАЖА

Стильный и элегантный дизайн душевых панелей Gala помогает им гармонично вписаться в любую ванную комнату, при этом они характеризуются простотой установки. Благодаря различным типам форсунок, встроенным душам с лейками большого размера и верхним каскадам вы можете наслаждаться комплексным массажем спины и целой гаммой приятных ощущений. Будь-то начало или конец дня наши панели предложат вам массу ощущений, от самых стимулирующих до расслабляющих.



Los mandos termostáticos permiten controlar con precisión la temperatura del agua, manteniéndola constante y evitando oscilaciones desagradables para obtener una ducha placentera.

Thermostatic controls allow a precise control of water temperature, keeping it constant and preventing unpleasant variations for a pleasurable shower.

Les mitigeurs thermostatiques permettent de contrôler avec précision la température de l'eau, en la maintenant constante et en évitant des variations désagréables pour obtenir une douche plaisante.

Термостатическое регулирование позволяет с точностью регулировать температуру воды, поддерживая ее постоянной и избегая, таким образом, неприятных колебаний во время принятия душа.



Los rociadores superiores de grandes dimensiones proporcionan una agradable sensación de frescura y bienestar sobre la piel.

The large overhead showerheads provide a pleasant sensation of freshness and nourishment on the skin.

Les pommeaux supérieurs de grandes dimensions offrent une agréable sensation de fraîcheur et de bien-être sur la peau.

Верхний душ широкого диаметра обеспечит вашей коже приятное ощущение чистоты и комфорта.

Las columnas de ducha del catálogo de GALA presentan infinitas posibilidades de instalación en la pared. Con materiales tan clásicos como el acero inoxidable o las últimas tendencias en aluminio y cristal. La elección adecuada resulta más fácil ante la gran variedad de estilos y diseños. Los hay minimalistas, o de líneas curvas. Rociadores cuadrados y redondos, griferías termostáticas o monomando. Un mundo de productos que vale la pena descubrir.

GALA's catalogue of hydromassage columns for baths and shower trays offers endless options. From wall or corner installation to classic materials, such as stainless steel or the latest trend of glass or aluminium. The right choice is made easier with the wide spectrum of minimalist or curved lined styles and designs. Square and round overhead showers, thermostatic or single-lever tap fittings – it is a world of products worth discovering.

Les colonnes pour baignoire et receveur de douche du catalogue GALA présentent d'innombrables possibilités. Dans le coin ou sur le mur. Fait de matériaux si classiques comme l'acier inoxydable ou les dernières tendances en aluminium ou verre. Le meilleur choix est rendu plus facile grâce à la grande quantité de styles et de designs, minimalistes ou de lignes courbes. Pommeaux carrés et ronds, robinetteries thermostatiques ou mitigeurs. Un monde de produits qui vaut la peine d'être découvert.

Catálogo GALA представляет вашему вниманию неограниченный выбор душевых панелей и поддонов. Угловая и пристенная установка, изготовленные из такого классического материала как нержавеющая сталь и до самых последних тенденций из алюминия, стекла, акрила и даже керамики. Огромное разнообразие стилей и дизайнов, от самых минималистских до изящно изогнутых линий поможет вам сделать правильный выбор. Квадратный или круглый верхний душ, термостатические или однорычажные смесители – это целый мир, который заслуживает вашего внимания.

Acero inoxidable y cristal blanco  
Stainless steel and white glass  
Acier inoxydable et verre blanc  
Нержавеющая сталь и белое стекло



Sky / p. 486

Acero inoxidable y cristal negro  
Stainless steel and black glass  
Acier inoxydable et verre noir  
Нержавеющая сталь и черное стекло



Sky Black / p. 488

Jets masaje pulsante  
Pulsating massage jets  
Jets de massage poussant  
Форсунки для пульсирующего массажа



Sky Black / p. 488

Acero inoxidable  
Stainless steel  
Acier inoxydable  
Нержавеющая сталь



Nui Max Round / p. 490

Acero inoxidable  
Stainless steel  
Acier inoxydable  
Нержавеющая сталь



Nui Max Square / p. 494

Jets integrados  
Integrated jets  
Jets intégrés  
Встроенные форсунки



Basic / p. 496

OPCIONES DE HIDROMASAJE EN COLUMNAS GALA

Podemos obtener resultados diferentes en función de la intensidad y/o de la temperatura a la que apliquemos el agua. De forma general:

- Mayor intensidad: efectos tonificantes.
- Menor intensidad: efectos relajantes.

Y con la temperatura:

- Frio (30-35 °C). Con efectos principalmente tonificantes.
- Neutro (36-37 °C). Para efectos relajantes.
- Caliente (38-39 °C). Para aplicaciones musculares.

Diferenciamos distintas zonas en las que se puede aplicar el hidromasaje:

AVAILABLE HYDROMASSAGE OPTIONS WITH GALA COLUMNS

Different results can be obtained depending on the intensity and/or the temperature which water is applied. Generally:

- Higher intensity: invigorating effects
- Lower intensity: relaxing effects

And in temperature settings:

- Cold (30-35 °C). Mainly invigorating effects
- Neutral (36-37 °C). Relaxing effects
- Hot (38-39 °C). Muscle treatment

Hydro-massage can be applied to the following areas:

OPTIONS D'HYDROMASSAGE DES COLONNES GALA

Il est possible d'avoir des résultats différents en fonction de l'intensité et/ou de la température à laquelle on applique l'eau. De façon générale:

- Plus grande intensité: effets tonifiants.
- Moins grande intensité: effets relaxants.

Et avec la température:

- Froid (30-35 °C). Avec des effets principalement tonifiants.
- Neutre (36-37 °C). Pour des effets relaxants
- Chaud (38-39 °C). Pour des applications musculaires.

On peut distinguer différentes zones sur lesquelles appliquer l'hydromassage.

ПАНЕЛИ GALA ПРЕДЛАГАЮТ ВАМ СЛЕДУЮЩИЕ ВАРИАНТЫ ГИДРОМАССАЖА

Мы можем добиться различных результатов, меняя интенсивность выхода воды и ее температуру. Как правило,

- Большая интенсивность: бодрящий эффект.
- Меньшая интенсивность: расслабляющий эффект.

И меняя температуру:

- Холодная (30-35 °C) в основном бодрящий эффект.
- Нейтральная (36-37 °C) для расслабляющего эффекта.
- Горячая (38-39 °C) для воздействия на мускулатуру.

Выделяются различные зоны для гидромассажа:



MASAJE CON ROCIADOR

Rociador de grandes dimensiones para facilitar la sensación de lluvia en el cuerpo.

MASSAGE WITH OVERHEAD RAIN SHOWER

This shower head is commonly rather large to provide the sensation of rain on the body.

MASSAGE AVEC POMMEAU

Normalement ce pommeau a l'habitude d'être de grande taille pour faciliter la sensation de pluie sur le corps.

МАССАЖ ВЕРХНИМ ДУШЕМ

Верхний душ, обычно, с большой поверхностью лейки, чтобы обеспечить ощущение дождя на теле.



MASAJE CON TELEDUCHA

Dependiendo del modelo, la teleducha podrá tener más o menos funciones. Estas a su vez podrán aplicarse a las diferentes partes del cuerpo.

MASSAGE WITH HANDSHOWER

Depending on the hand shower model, there can be more or less features that may be applied to the different parts of the body .

MASSAGE AVEC DOUCHETTE

En fonction du modèle, la douchette pourra obtenir plus ou moins de fonctions. Celles-ci pourront en plus s'appliquer aux différentes parties du corps.

МАССАЖ РУЧНОЙ ЛЕЙКОЙ

В зависимости от модели ручная лейка может иметь больше или меньше функций, которые в свою очередь могут применяться на различных частях тела.



HIDROMASAJE JETS VERTICALES SUPERIORES

De aplicación a una amplia zona de la parte superior del cuerpo. Por regla general se aplica en la zona correspondiente a las cervicales y parte superior dorsal.

UPPER VERTICAL HYDROMASSAGE JETS

Application is to the upper area of the body – neck and upper back areas.

HYDROMASSAGE JETS VERTICAUX SUPÉRIEURS

D'application sur une large zone de la partie supérieure du corps. En règle générale il s'applique sur la zone correspondant aux cervicales et sur la partie supérieure du dos.

ВЕРХНИЕ ВЕРТИКАЛЬНЫЕ ФОРСУНКИ ДЛЯ ГИДРОМАССАЖА

Эта функция применяется в обширной верхней зоне тела. Обычно, это зона шейных позвонков и верхних спинных позвонков.



|   |  |   |  |   |
|---|--|---|--|---|
|    | <b>HIDROMASAJE JETS VERTICALES INFERIORES</b><br><br>De aplicación a la parte inferior del cuerpo. Por regla general se aplica en la zona lumbar principalmente. | <b>LOWER VERTICAL HYDROMASSAGE JETS</b><br><br>Application is to the lower area of the body – mainly on the lower back. | <b>HIDROMASSAGE JETS VERTICAUX INFÉRIEURS</b><br><br>D'application dans la partie inférieure du corps. En règle générale il s'applique principalement dans la zone lombaire. | <b>НИЖНИЕ ВЕРТИКАЛЬНЫЕ ФОРСУНКИ ДЛЯ ГИДРОМАССАЖА</b><br><br>Данная функция применяется в нижней части тела, обычно, это зона поясницы.            |
|    | <b>SALIDA DE AGUA AL PIE</b><br><br>Puede ser tanto para comprobar la temperatura de salida del agua como para poder facilitar el llenado de la bañera.          | <b>BOTTOM SPOUT</b><br><br>Can either be used to check the water temperature or to fill the bath.                       | <b>SORTIE D'EAU AU PIED</b><br><br>Cela peut être pour vérifier la température de sortie de l'eau comme pour pouvoir faciliter le remplissage de la baignoire.               | <b>НИЖНИЙ ИЗЛИВ ДЛЯ МАССАЖА НОГ</b><br><br>Может использоваться как для проверки температуры воды, так и для облегчения наполнения ванны.         |
|   | <b>MASAJE DORSAL INTEGRAL</b><br><br>Con los jets verticales orientables el hidromasaje se aplica de una forma amplia a toda la espalda y torso.                 | <b>COMPLETE BACK MASSAGE</b><br><br>The adjustable vertical jets can be applied to the back and torso area.             | <b>MASSAGE DORSAL INTÉGRAL</b><br><br>Avec les jets verticaux orientables l'hydromassage s'applique largement à tout le dos et le torse.                                     | <b>КОМПЛЕКСНЫЙ МАССАЖ СПИНЫ</b><br><br>Направляемые вертикальные форсунки применяются для массажа всей спины и торса.                             |
|  | <b>MASAJE CERVICAL</b><br><br>Jets orientables que están especialmente ubicados para actuar sobre el cuello y hombros.   | <b>NECK MASSAGE</b><br><br>Jets specifically fitted to work on the neck and shoulder areas.                             | <b>MASSAGE CERVICAL</b><br><br>Jets orientables qui sont spécialement situés pour agir sur le cou et les épaules.  | <b>МАССАЖ ШЕЙНЫХ ПОЗВОНКОВ</b><br><br>Направляемые форсунки, которые расположены в зоне воздействия на шею и плечи.                               |
|  | <b>MASAJE CERVICAL DORSAL</b><br><br>Jets orientables que están especialmente ubicados para actuar sobre el cuello, hombros y parte inferior de la espalda.      | <b>NECK AND BACK MASSAGE</b><br><br>Jets specifically fitted to work on the neck, shoulder and lower back areas.        | <b>MASSAGE CERVICAL DORSAL</b><br><br>Jets orientables qui sont spécialement situés pour agir sur le cou, les épaules et la partie inférieure du dos.                        | <b>МАССАЖ ШЕЙНЫХ И СПИННЫХ ПОЗВОНКОВ</b><br><br>Направляемые форсунки, которые расположены в зоне воздействия на шею, плечи и нижнюю часть спины. |
|  | <b>MASAJE DORSAL LUMBAR</b><br><br>Jets orientables que están especialmente ubicados para actuar sobre la zona dorsal y lumbar.                                  | <b>BACK AND LOWER BACK MASSAGE</b><br><br>Jets specifically fitted to work on the back and lower back areas.            | <b>MASSAGE DORSAL LOMBAIRE</b><br><br>Jets orientables qui sont spécialement situés pour agir dans la zone dorsale et lombaire.  | <b>МАССАЖ СПИНЫ И ПОЯСНИЦЫ</b><br><br>Направляемые форсунки, которые расположены в зоне воздействия на спину и поясницу.                          |
|  | <b>MASAJE GEMELOS</b><br><br>Jets orientables que están especialmente ubicados para actuar sobre los gemelos.  | <b>CALF AREA MASSAGE</b><br><br>Jets specifically fitted to work on the calf areas.                                     | <b>MASSAGE DES MOLLETS</b><br><br>Jets orientables qui sont spécialement situés pour agir sur les mollets.   | <b>МАССАЖ ИКР</b><br><br>Направляемые форсунки, которые расположены в зоне воздействия на икры.   |
|  | <b>MASAJE CUÁDRICEPS</b><br><br>Jets orientables que están especialmente ubicados para actuar sobre los cuádriceps.  | <b>THIGH MASSAGE</b><br><br>Jets specifically fitted to work on the quadriceps.   | <b>MASSAGE DES QUADRICEPS</b><br><br>Jets orientables qui sont spécialement situés pour agir sur les quadriceps.   | <b>МАССАЖ КВАДРИЦЕПСОВ</b><br><br>Направляемые форсунки, которые расположены в зоне воздействия на квадрицепсы.                                   |
|  | <b>MASAJE GEMELOS Y CERVICAL</b><br><br>Jets orientables que están especialmente ubicados para actuar sobre el cuello, hombros y gemelos.                        | <b>CALF AREA AND NECK MASSAGE</b><br><br>Jets specifically fitted to work on the neck, shoulder and calf areas.         | <b>MASSAGE DES MOLLETS ET DES CERVICALES</b><br><br>Jets orientables qui sont spécialement situés pour agir sur le cou, les épaules et les mollets.                          | <b>МАССАЖ ИКР И ШЕЙНЫХ ПОЗВОНКОВ</b><br><br>Направляемые форсунки, которые расположены в зоне воздействия на шею, плечи и икры.                   |
|  | <b>CASCADE</b><br><br>Cascada para actuar en zona cervical, hombros y cabeza.  | <b>CASCADE</b><br><br>Soothes the area of the neck, shoulders and head.   | <b>CASCADE</b><br><br>Cascade pour agir dans la zone cervicale, au niveau des épaules et de la tête.   | <b>КАСКАД</b><br><br>Воздействует на зону шейных позвонков, плечей и головы.  |



# Sky

Un diseño futurista  
A futuristic design  
Un design futuriste  
Футуристический дизайн



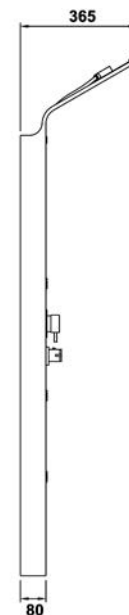
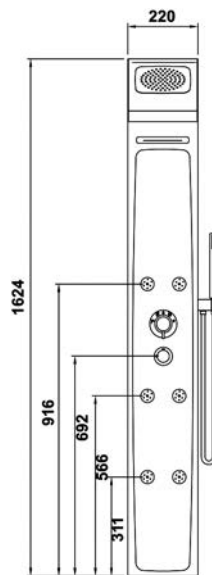

8019301 Columna SKY termostática de 162,4 x 22 cm

SKY thermostatic hydromassage column 162,4 x 22 cm

Colonne SKY thermostatique de 162,4 x 22 cm

Термостатическая панель Sky 162,4 x 22 см

162,4 x 22 cm



CARACTERÍSTICAS

Grifería termostática Columna con cuerpo en acero inoxidable y cristal con acabado en blanco. Rociador superior integrado rectangular de grandes dimensiones Cascada. 6 jets verticales con masaje pulsante. Teleducha. Instalación frontal. Acabado frontal vidrio perla / Acero

FEATURES

Thermostatic tap fittings. Column body in stainless steel and glass with a white finish. Integrated large-sized overhead rectangular rain shower. Cascade. 6 jets with pulsating massage. Hand shower. Front mounted. Pearl Glass / Steel front finish.

CARACTÉRISTIQUES

Robinetterie thermostatique. Colonne avec corps en acier inoxydable et verre avec finition en blanc. Pommeau supérieur intégré rectangulaire de grandes dimensions. Cascade. 6 jets verticaux avec massage poussant. Douchette. Emplacement frontal. Finition Frontale Verre Perle / Acier.

ХАРАКТЕРИСТИКИ

Термостатические смесители. Корпус панели изготовлен из нержавеющей стали и стекла, отделка панели белая. Встроенный верхний тропический душ прямоугольной формы и большого диаметра Каскад. 6 вертикальных форсунок с пульсирующим массажем. Ручная лейка. Пристенный вариант установки. Фронтальная отделка – Перламутровое Стекло / Сталь.

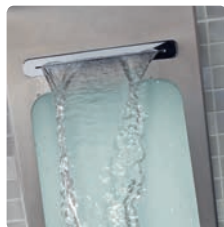

Cascada Cascade Каскад

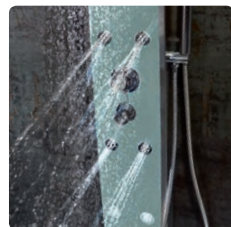

Jets masaje pulsante Pulsating massage jets Jets de massage "poussant" Форсунок для пульсирующего массажа

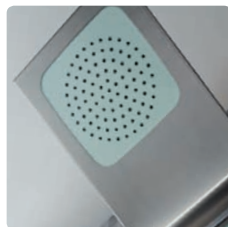

Rociador grandes dimensiones Large-sized overhead shower Pommeau de grandes dimensions Верхний душ широкого диаметра

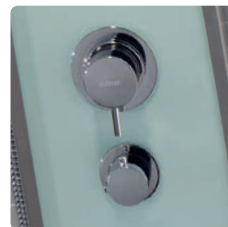

Grifería termostática Thermostatic tap fittings Robinetterie thermostatique Термостатические смесители

Acabado en blanco White finish Finition en blanc Белая отделка







# Sky Black

Un diseño futurista  
A futuristic design  
Un design futuristel  
Футуристический дизайн





162,4 x 22 cm



8019302 Columna SKY BLACK termostática de 162,4 x 22 cm

CARACTERÍSTICAS

Grifería termostática  
Columna con cuerpo en acero inoxidable y cristal con acabado en negro.  
Rociador superior integrado rectangular de grandes dimensiones.  
Cascada.  
6 jets verticales con masaje pulsante.  
Teleducha.  
Instalación frontal.  
Acabado frontal vidrio negro / Acero.

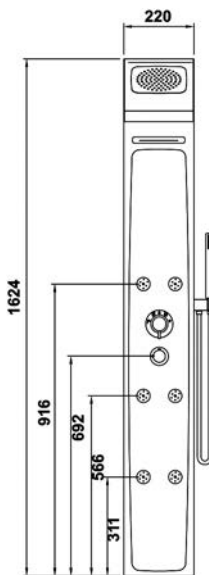

SKY BLACK thermostatic hydromassage column 162,4 x 22 cm

FEATURES

Thermostatic tap fittings  
Column body in stainless steel and glass with a black finish.  
Integrated large-sized overhead rectangular rain shower.  
Cascade.  
6 jets with pulsating massage.  
Hand shower.  
Front mounted.  
Black Glass / Steel front finish.

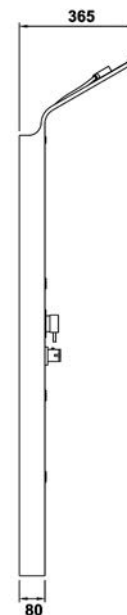

Colonne SKY BLACK thermostatique de 162,4 x 22 cm

CARACTÉRISTIQUES

Robinetterie thermostatique  
Colonne avec corps en acier inoxydable et verre avec finition en noir.  
Pommeau supérieur intégré rectangulaire de grandes dimensions.  
Cascade.  
6 jets verticaux avec massage poussant.  
Douchette.  
Emplacement frontal.  
Finition Frontale Verre Noir / Acier.

Термостатическая панель Sky BLACK 162,4 x 22 cm

ХАРАКТЕРИСТИКИ

Термостатические смесители  
Корпус панели изготовлен из нержавеющей стали и стекла, отделка панели черная.  
Встроенный верхний тропический душ прямоугольной формы и большого диаметра  
Каскад.  
6 вертикальных форсунок с пульсирующим массажем  
Ручная лейка.  
Пристенный вариант установки.  
Фронтальная отделка – Черное Стекло / Сталь

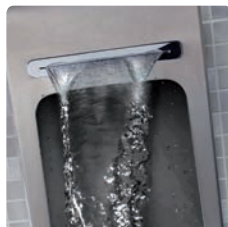

Cascada  
Cascade  
Cascade  
Каскад

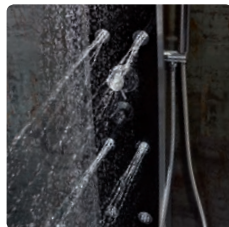

Jets masaje pulsante  
Pulsating massage jets  
Jets de massage "poussant"  
Форсунки для пульсирующего массажа



Rociador grandes dimensiones  
Large-sized overhead shower  
Pommeau de grandes dimensions  
Верхний душ широкого диаметра



Grifería termostática  
Thermostatic tap fittings  
Robinetterie thermostatique  
Термостатические смесители

Acabado en negro  
Black finish  
Finition en noir  
Черная отделка





# Nui Max

## Round

Moderno y funcional  
Modern and functional  
Moderne et fonctionnel  
Современность и практичность







148 X 23 cm

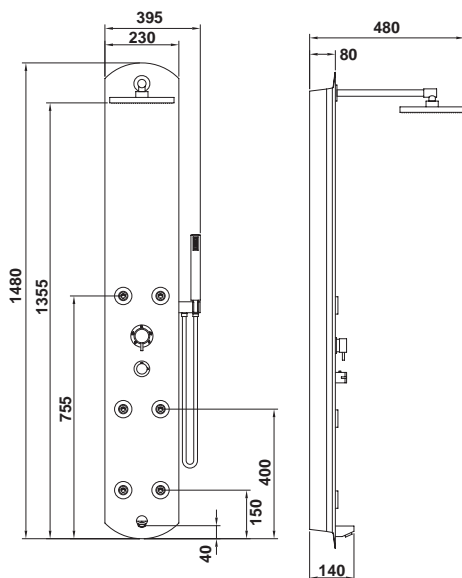

8018700

**MONOMANDO**

Columna de hidromasaje **NUI MAX ROUND** de 148 x 23 cm

**SINGLE-LEVER**

**NUI MAX ROUND** hydromassage column 148 x 23 cm

**MITIGEUR**

Colonne d'hydromassage **NUI MAX ROUND** 148 x 23 cm

**ОДНОРЫЧАЖНЫЕ СМЕСИТЕЛИ**

Гидромассажная панель **NUI MAX ROUND** 148 x 23 cm

**CARACTERÍSTICAS**

Grifería monomando  
Columna con cuerpo en acero inoxidable con tratamiento antimanchas.  
Rociador superior redondo de grandes dimensiones Ø 20 cm  
6 jets orientables verticales con masaje pulsante.  
Teleducha.  
Salida de agua inferior  
Instalación frontal.

**FEATURES**

Single-lever tap fittings  
Finger proof stainless steel hydromassage column body.  
Round large-sized overhead rain shower Ø 20 cm  
6 adjustable vertical jets with pulsating effect  
Hand shower.  
Bottom spout.  
Front mounted.

**CARACTÉRISTIQUES**

Robinetterie mitigeur  
Colonne avec corps en acier inoxydable avec traitement anti-tâches  
Pommeau supérieur rond de grandes dimensions Ø 20 cm  
6 jets orientables verticaux avec massage poussant.  
Douchette. Sortie d'eau inférieure  
Emplacement frontal

**ХАРАКТЕРИСТИКИ**

Однорычажный смеситель.  
Корпус панели изготовлен из нержавеющей стали с защитным покрытием против пятен.  
Широкий верхний тропический душ круглой формы, размеры Ø 20 см  
6 вертикальных направляемых форсунок с пульсирующим массажем.  
Ручная лейка.  
Нижний выход воды.  
Пристенный вариант установки.



Monomando o Termostática  
Single-lever or Thermostatic  
Однорычажные или Термостатические смесители

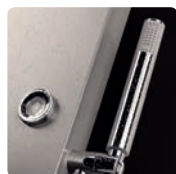

Teleducha  
Hand shower  
Douchette  
Ручная лейка



Salida de agua inferior  
Bottom spout  
Sortie d'eau inférieure  
Нижний выход воды



Jet efecto pulsante  
Pulsating effect jet  
Jet effet "poussant"  
Форсунок с пульсирующим эффектом

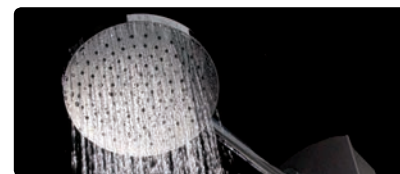

Rociador grandes dimensiones  
Large-sized overhead shower  
Pommeau de grandes dimensions  
Верхний душ широкого диаметра



148 X 23 cm

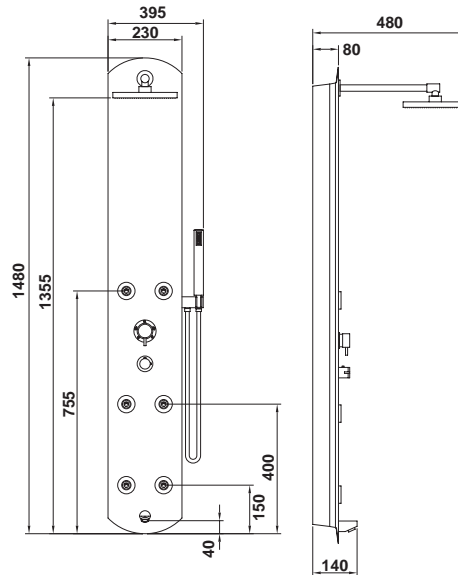

8018800 **TERMOSTÁTICA**

Columna de hidromasaje  
**NUI MAX ROUND**  
148 x 23 cm

**CARACTERÍSTICAS**

Grifería termostática.  
Columna con cuerpo en acero inoxidable con tratamiento antimanchas.  
Rociador superior, redondo de grandes dimensiones Ø 20 cm.  
6 jets orientables verticales con masaje pulsante.  
Teleducha.  
Salida de agua inferior.  
Instalación frontal.

**THERMOSTATIC**

**NUI MAX ROUND**  
hydromassage column  
148 x 23 cm

**FEATURES**

Thermostatic tap fittings.  
Finger proof stainless steel hydromassage column body.  
Round large-sized overhead rain shower Ø 20 cm.  
6 adjustable vertical jets with pulsating effect.  
Hand shower.  
Bottom spout.  
Front mounted.

**THERMOSTATIQUE**

Colonne d'hydromassage  
**NUI MAX ROUND**  
148 x 23 cm

**CARACTÉRISTIQUES**

Robinetterie thermostatique.  
Colonne avec corps en acier inoxydable avec traitement anti-tâches.  
Pommeau supérieur rond de grandes dimensions Ø 20 cm.  
6 jets orientables verticaux avec massage poussant.  
Douchette.  
Sortie d'eau inférieure.  
Emplacement frontal.

**TERMOSTАТИЧЕСКИЕ СМЕСИТЕЛИ**

идромассажная панель  
**NUI MAX ROUND**  
148 x 23 cm

**ХАРАКТЕРИСТИКИ**

Термостатический смеситель.  
Корпус панели, изготовлен из нержавеющей стали с защитным покрытием против пятен.  
Широкий верхний тропический душ круглой формы, размеры Ø 20 см.  
6 вертикальных направляемых форсунок с пульсирующим массажем.  
Ручная лейка.  
Нижний выход воды.  
Пристенный вариант установки.



Monomando o Termostática  
Single-lever or Thermostatic  
Однорычажные или Термостатические смесители

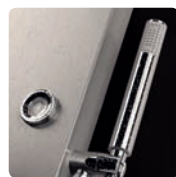

Teleducha  
Hand shower  
Douchette  
Ручная лейка



Salida de agua inferior  
Bottom spout  
Sortie d'eau inférieure  
Нижний выход воды



Jet efecto pulsante  
Pulsating effect jet  
Jet effet "poussant"  
Форсунки с пульсирующим эффектом

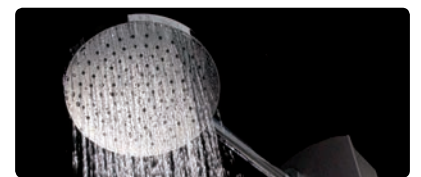

Rociador grandes dimensiones  
Large-sized overhead shower  
Pommeau de grandes dimensions  
Верхний душ широкого диаметра





Columna con cuerpo  
en acero inoxidable con  
tratamiento antimanchas

Thermostatic tap fittings  
Finger proof stainless  
steel hydromassage  
column body

Colonne avec corps en  
acier inoxydable avec  
traitement anti-tâches

Корпус панели изготовлен  
из нержавеющей стали  
с защитным покрытием  
против пятен







# Nui Max

Square

Moderno y funcional  
Modern and functional  
Moderne et fonctionnel  
Современность и практичность



8018900

8019000

148 X 23 cm



**Monomando o Termostática**  
Single-lever or Thermostatic mitigeur thermostatique  
Однорычажные или Термостатические смесители



**Jet efecto pulsante**  
Pulsating effect jet  
Jet effet "poussant"  
Форсунки с пульсирующим эффектом

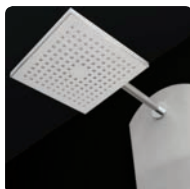

**Rociador cuadrado**  
Square large-sized overhead rain shower  
Pommeau supérieur  
Верхний душ квадратной формы

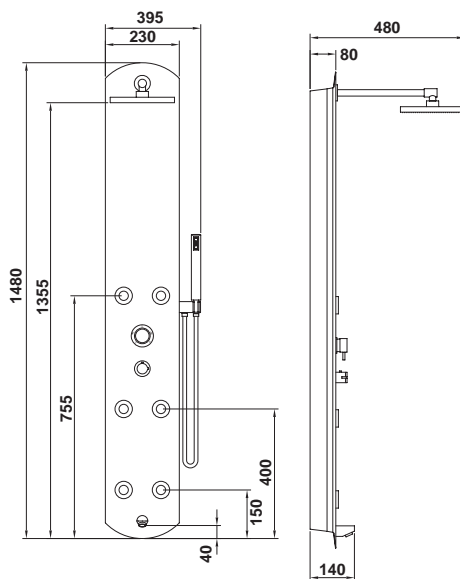

8018900 **MONOMANDO**

**SINGLE-LEVER**

**MITIGEUR**

**ОДНОРЫЧАЖНЫЕ СМЕСИТЕЛИ**

**Columna de hidromasaje NUI MAX SQUARE de 148 x 23 cm**

**NUI MAX SQUARE hydromassage column 148 x 23 cm**

**Colonne d'hydromassage NUI MAX SQUARE 148 x 23 cm**

**Гидромассажная панель NUI MAX SQUARE 148 x 23 см**

**CARACTERÍSTICAS**

**Grifería monomando**  
Columna con cuerpo en acero inoxidable con tratamiento antimanchas.  
**Rociador superior cuadrado de grandes dimensiones 20 x 20 cm**  
6 jets orientables verticales con masaje pulsante.  
**Teleducha.**  
Salida de agua inferior  
Instalación frontal.

**FEATURES**

Single-lever tap fittings  
Finger proof stainless steel hydromassage column body.  
Large square overhead rain shower 20 x 20 cm  
6 adjustable vertical jets with pulsating effect  
Hand shower.  
Bottom spout.  
Front mounted.

**CARACTÉRISTIQUES**

Robinetterie mitigeur  
Colonne avec corps en acier inoxydable avec traitement anti-tâches.  
Pommeau supérieur carré de grandes dimensions 20 x 20 cm  
6 jets orientables verticaux avec massage poussant  
Douchette.  
Sortie d'eau inférieure.  
Emplacement frontal.

**ХАРАКТЕРИСТИКИ**

Однорычажный смеситель  
Корпус панели изготовлен из нержавеющей стали с защитным покрытием против пятен.  
Широкий верхний тропический душ квадратной формы, размеры 20 x 20 см  
6 вертикальных направляемых форсунок с пульсирующим массажем.  
Ручная лейка.  
Нижний выход воды.  
Пристенный вариант установки.

8019000 **TERMOSTÁTICA**

**THERMOSTATIC**

**THERMOSTATIQUE**

**ТЕРМОСТАТИЧЕСКИЕ СМЕСИТЕЛИ**

**Columna de hidromasaje NUI MAX SQUARE 148 x 23 cm**

**NUI MAX SQUARE hydromassage column 148 x 23 cm**

**Colonne d'hydromassage NUI MAX SQUARE 148 x 23 cm**

**Гидромассажная панель NUI MAX SQUARE 148 x 23 см**

**CARACTERÍSTICAS**

**Grifería termostática**  
Columna con cuerpo en acero inoxidable con tratamiento antimanchas.  
**Rociador superior cuadrado de grandes dimensiones 20 x 20 cm**  
6 jets orientables verticales con masaje pulsante.  
**Teleducha.**  
Salida de agua inferior  
Instalación frontal.

**FEATURES**

Thermostatic tap fittings.Finger proof stainless steel hydromassage column body.  
Large square overhead rain shower 20 x 20 cm  
6 adjustable vertical jets with pulsating effect.  
Hand shower.  
Bottom spout.  
Front mounted.

**CARACTÉRISTIQUES**

Robinetterie thermostatique.  
Colonne avec corps en acier inoxydable avec traitement anti-tâches.  
Pommeau supérieur carré de grandes dimensions 20 x 20 cm  
6 jets orientables verticaux avec massage poussant .  
Douchette.  
Sortie d'eau inférieure.  
Emplacement frontal.

**ХАРАКТЕРИСТИКИ**

Термостатический смеситель.  
Корпус панели изготовлен из нержавеющей стали с защитным покрытием против пятен  
Широкий верхний тропический душ квадратной формы, размеры 20 x 20 см  
6 вертикальных направляемых форсунок с пульсирующим массажем.  
Ручная лейка.  
Нижний выход воды.  
Пристенный вариант установки.





# Basic

Sencilla y funcional

Easy and functional

Facile et fonctionne

Простота и практичность



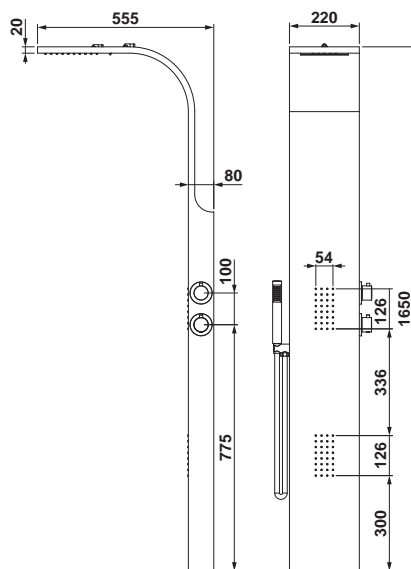

165 X 22 cm



8013500 Columna BASIC  
termostática  
de 165 x 22 cm

CARACTERÍSTICAS

Grifería termostática  
Cuerpo en acero  
inoxidable.  
Rociador superior.  
integrado rectangular  
de grandes dimensiones  
Amplios jets superior e  
inferior para un masaje  
más envolvente.  
Teleducha.  
Instalación frontal.

Thermostatic BASIC  
column 165 x 22 cm

FEATURES

Single-lever tap fittings  
Finger proof stainless  
steel hydromassage  
column body.  
Large square overhead  
rain shower 20 x 20 cm  
6 adjustable vertical jets  
with pulsating effect.  
Hand shower.  
Bottom spout.  
Front mounted .

Colonne BASIC  
thermostatique de  
165 x 22 cm

CARACTÉRISTIQUES

Robinetterie  
thermostatique.  
Colonne avec corps en  
acier inoxydable.  
Pommeau de douche  
intégré rectangulaire de  
grandes dimensions  
Larges jets supérieurs  
et inférieurs pour  
un massage plus  
enveloppant.  
Douchette.  
Emplacement frontal.

Душевая панель BASIC  
термостатическая  
165 x 22 см

ХАРАКТЕРИСТИКИ

Термостатические  
смесители.  
Корпус панели из  
нержавеющей стали  
Большой встроенный  
верхний душ.  
Большие форсунки,  
верхняя и нижняя, для  
комплексного массажа  
Ручной душ.  
Пристенный вариант  
установки.

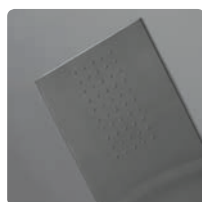

Rociador  
Overhead rain shower  
Pommeau  
Верхний тропический душ

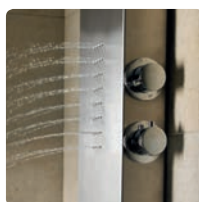

Jets  
Jets  
Jets  
Форсунки



Grifería termostática  
Thermostatic tap fittings  
Robinetterie thermostatique  
Термостатический смеситель



#### PORCELANA

La porcelana es un material de elevada dureza, resistente al envejecimiento y totalmente impermeable. Resiste sin problemas los cambios de temperatura, la abrasión y el rayado, no se deforma, es de olor neutro y no sufre alteraciones, ni siquiera de color.

#### Instalación

La instalación y desmontaje del sanitario está reservada para personal cualificado. Lea con atención las instrucciones de todos los productos y sígalas rigurosamente. Cualquier manipulación requiere el cierre de las llaves de corte del aparato. Evite manejar sobre los sanitarios elementos duros y pesados que en su caída puedan deteriorar la porcelana. Es recomendable sellar las bases de los sanitarios, especialmente de los inodoros.

#### Uso y limpieza

No utilice los inodoros para evacuar basura. La limpieza se realizará preferentemente con detergente líquido y un cepillo o esponja. La cal o suciedad resistente puede eliminarse con un producto de limpieza abrasivo y la parte abrasiva de una esponja (estropajo no metálico). No rasca con cuchillas o estropajos de acero. Cada 3 meses es recomendable limpiar la cisterna del inodoro. Cada 6 meses es recomendable: Comprobar visualmente el estado de las juntas de los desagües y revisar los mecanismos de los inodoros y comprobar que estos no gotean.

#### VITREOUS CHINA

Vitreous china is a very hard, completely non-porous material which is resistant to ageing. It can easily tolerate changes in temperature, is resistant to abrasion and scratches, does not deform, is odourless, and is not prone to any alteration, not even in its colour.

#### Installation

Installation and dismantling of the sanitary ware must be carried out only by qualified personnel. For all the sanitary ware products, carefully read the instructions and follow them closely. Before carrying out any work on the sanitary ware, the stop tap or shut-off valve must be closed. Avoid handling hard or heavy objects over the sanitary ware as they may harm the porcelain if they fall. It is advisable to seal the sanitary ware bases, particularly in the case of toilets.

#### Use and cleaning

Do not use toilets to dispose of garbage. Cleaning should preferably be carried out using liquid detergent and a brush or sponge. Limescale or resistant stains can be eliminated by using an abrasive cleaning product and the abrasive part of a sponge (a non-metallic scouring-pad). Do not scrape with metal blades or steel scourers. Every 3 months it is advisable to clean the cistern. Every 6 months it is advisable to: visually check the condition of the wastepipe connections and check on toilet mechanisms to make sure there are no leaks.

#### PORCELAINE

La porcelaine est un matériau de dureté élevée, qui résiste au vieillissement et est totalement imperméable. Elle résiste sans problème aux changements de température, à l'abrasion et aux rayures, elle ne se déforme pas, a une odeur neutre et ne subit aucunes altérations, pas même de couleur.

#### Installation

L'installation et le démontage du sanitaire sont réservés au personnel qualifié. Lisez attentivement la notice de tous les produits et suivez-la à la lettre. Toute manipulation requiert la fermeture des robinets d'arrivée d'eau de l'appareil. Éviter la manipulation d'éléments durs et lourds au-dessus des sanitaires qui en tombant peuvent abîmer la porcelaine. Il est recommandé de sceller la base des sanitaires, en particulier celles des WC.

#### Utilisation et nettoyage

N'utilisez pas les WC pour évacuer des ordures. Le nettoyage se fera de préférence avec un détergent liquide et une brosse ou une éponge. Le calcaire ou la saleté résistante peuvent être éliminés avec un produit d'entretien abrasif et la partie abrasive d'une éponge (éponge non métallique). Ne pas gratter avec des objets tranchants ou des éponges métalliques. Tous les 3 mois il est recommandé de nettoyer le réservoir du WC. Tous les 6 mois il est recommandé de: Contrôler visuellement l'état des joints d'évacuation et de vérifier les mécanismes des WC afin de s'assurer qu'ils ne fuient pas.

#### КЕРАМИКА

Керамика представляет собой очень твердый, устойчивый к старению и абсолютно водонепроницаемый материал. Он чрезвычайно устойчив к перемене температуры, стиранию и царапинам, он не деформируется, не имеет запаха и не меняет цвет.

#### Установка

Монтаж и демонтаж сантехники должны выполняться только квалифицированным персоналом. Внимательно прочитайте инструкции всех изделий и строго следуйте им. Для осуществления любых манипуляций необходимо закрыть запорный вентиль устройства. Избегайте перемещения тяжелых и твердых предметов над сантехническими изделиями, так как при падении они могут повредить керамику. Рекомендуется запечатать базы сантехнических изделий, особенно при установке унитазов.

#### Использование и чистка

Не выбрасывайте мусор в туалет. Чистку предпочтительно осуществлять с использованием жидкого моющего средства и щетки или губки. Известковый налет или устойчивые пятна могут быть устранены с помощью абразивного чистящего средства или абразивной стороны губки (неметаллической мочалки). Не скрести изделие лезвием или металлической мочалкой для посуды. Каждые 3 месяца рекомендуется проводить чистку бачка унитаза. Каждые 6 месяцев рекомендуется осматривать состояние стыков водоотводной трубы и проверять механизмы слива унитаза, чтобы убедиться, что нет утечки.



## GRIFERÍA

El cuidado óptimo y el mantenimiento apropiado de la grifería ayudará a que las piezas permanezcan en buen estado durante más tiempo.

### Instalación

Confiar para la instalación en personal cualificado.  
Lea con atención las instrucciones de todos los productos y sígalas rigurosamente.

### Uso y limpieza

Para la limpieza periódica de las piezas utilizar un paño suave y agua jabonosa.  
Seque la grifería después de su limpieza.  
Si utiliza productos de limpieza como geles, limpiadores líquidos o productos anti-cal, lea siempre antes las instrucciones del fabricante y, tras su uso, enjuague siempre la grifería con agua limpia.  
No pulverice ningún producto directamente sobre la grifería, aplíquelo sobre un paño o esponja.  
No utilizar productos de limpieza abrasivos como bioalcohol, lejías, aguafuerte, amoníaco, acetonas...etc.  
No utilizar estropajos agresivos.

## MUEBLES

El cuidado óptimo y el mantenimiento apropiado de los muebles ayudará a que las piezas permanezcan en buen estado durante más tiempo.

### Instalación

Confiar para la instalación en personal cualificado.  
Lea con atención las instrucciones de todos los productos y sígalas rigurosamente.

### Uso y limpieza

Para la limpieza utilizar un paño suave y agua jabonosa.  
No utilizar productos de limpieza abrasivos como bioalcohol, lejías, aguafuerte, amoníaco, acetonas...etc.  
No utilizar estropajos.  
Si pone algún producto abrasivo en el lavabo, debe tener especial cuidado con los derrames, ya que estos productos podrían deteriorar el mueble.

## TAP FITTINGS

Best care and proper maintenance of tapware will ensure that the pieces remain in a good condition for a longer period of time.

### Installation

Installation and dismantling of the tap fittings must be carried out only by qualified personnel.  
For all products, carefully read the instructions and follow them closely.

### Use and cleaning

For periodical cleaning of the pieces use a soft cloth and soapy water.  
Dry the tap fittings after cleaning.  
If you use cleaning products such as gels, liquid cleaners or anti-limescale products, always read the manufacturers' instructions first, and after using the products always rinse the tap fittings with clean water.  
Do not spray any product directly onto the tapware. Apply it with a cloth or sponge.  
Do not use abrasive products such as bio-alcohol, bleach, hydrochloric acid, ammonia, acetone or other similar products.  
Do not use aggressive scourers.

## FURNITURE

Best care and proper maintenance of furniture will ensure that the pieces remain in a good condition for a longer period of time.

### Installation

Installation and dismantling of the furniture must be carried out only by qualified personnel.  
For all the products, carefully read the instructions and follow them closely.

### Use and cleaning

For cleaning use a soft cloth and soapy water.  
Do not use abrasive products such as bio-alcohol, bleach, hydrochloric acid, ammonia, acetone or other similar products.  
Do not use scourers.  
If you put any abrasive product in the washbasin be extra careful not to spill any as these products can cause damage to furniture.

## ROBINETTERIE

La conservation optimale et l'entretien approprié de la robinetterie aideront à ce que les pièces restent en bon état plus longtemps.

### Installation

Compter pour l'installation sur du personnel qualifié.  
Lisez attentivement la notice de tous les produits et suivez-la à la lettre.

### Utilisation et nettoyage

Pour le nettoyage quotidien des pièces utiliser un chiffon doux et de l'eau savonneuse.  
Séchez la robinetterie après l'avoir lavée.  
Si vous utilisez des produits d'entretien type gels, nettoyeurs liquides ou des produits anticalcaire, lisez toujours avant utilisation la notice du fabricant et après utilisation rincer toujours la robinetterie à l'eau claire.  
Ne pulvérisez aucun produit directement sur la robinetterie, appliquez-le sur un chiffon ou une éponge.  
Ne pas utiliser de produits d'entretien abrasifs type éthanol, eau de javelle, eau-forte, ammoniaque, acétones, etc.  
Ne pas utiliser d'éponges «agressives».

## MEUBLES

La conservation optimale et l'entretien approprié des meubles aideront à ce que les pièces restent en bon état plus longtemps.

### Installation

Compter pour l'installation sur du personnel qualifié.  
Lisez attentivement la notice de tous les produits et suivez-la à la lettre.

### Utilisation et nettoyage

Pour le nettoyage utiliser un chiffon doux et de l'eau savonneuse.  
Ne pas utiliser de produits d'entretien abrasifs type éthanol, eau de javelle, eau-forte, ammoniaque, acétones... etc.  
Ne pas utiliser d'éponges métalliques.  
Si vous mettez un produit abrasif dans le lavabo, faites attention aux dégoûlements car ces produits pourraient abîmer le meuble.

## СМЕСИТЕЛИ

Оптимальный уход и соответствующее техническое обслуживание смесителей поможет обеспечить более длительный срок службы данных изделий.

### Установка

Установка сантехники должна выполняться только квалифицированным персоналом.  
Внимательно прочитайте инструкции всех изделий и строго следуйте им.

### Использование и чистка

Для регулярной чистки изделий используйте тряпку из мягкой ткани и мыльную воду. Высушите смесители после их чистки.  
Если вы используете моющие средства, такие как гели, жидкие моющие средства или продукты против известкового налета, прочитайте сперва инструкции изготовителя и после их использования ополосните смесители чистой водой.  
Не распыляйте никакое средство непосредственно на смеситель.  
Нанесите его на тряпку или на губку.  
Не используйте такие абразивные средства для чистки как биоспирт, отбеливатель, хлороводородная кислота, аммиак, ацетон или другие подобные средства.  
Не используйте агрессивные металлические мочалки.

## МЕБЕЛЬ

Оптимальный уход и соответствующее техническое обслуживание мебели поможет обеспечить более длительный срок службы данных изделий.

### Установка

Установка сантехники должна выполняться только квалифицированным персоналом.  
Внимательно прочитайте инструкции всех изделий и строго следуйте им.

### Использование и чистка

Для чистки изделий используйте тряпку из мягкой ткани и мыльную воду.  
Не используйте такие абразивные средства для чистки как биоспирт, отбеливатель, хлороводородная кислота, аммиак, ацетон или другие подобные средства.  
Не используйте металлические мочалки.  
Если вы используете абразивные средства для чистки раковины, следите, чтобы они не попали на мебель, так как они могут повредить ее.

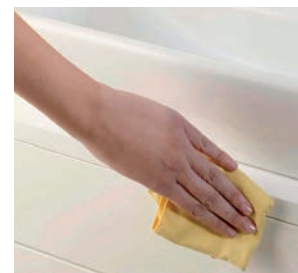

ASIENTOS Y TAPAS

El cuidado óptimo y el mantenimiento apropiado de los asientos y tapas de bidé ayudará a que las piezas permanezcan en buen estado durante más tiempo.

Instalación

Confiar para la instalación en personal cualificado.  
Lea con atención las instrucciones de todos los productos y sigalas rigurosamente.

Uso y limpieza

Es muy importante seguir las instrucciones de uso y limpieza de los asientos y tapas para su correcto mantenimiento.  
Evite subirse encima de los asientos o tapas, ya que puede causar accidentes graves y la rotura de la pieza.  
En asientos amortiguados, para su correcto funcionamiento, es muy importante que el mecanismo actúe sólo, sin empujarlo o acompañarlo en la bajada como si fuera un asiento de bisagra normal.  
Para la limpieza, utilizar un paño suave y agua jabonosa.  
No utilizar productos de limpieza abrasivos como bioalcohol, lejías, aguafuerte, amoníaco, acetonas, etc.  
No utilizar estropajos.  
Levantar siempre el asiento o tapa cuando se limpia el inodoro o el bidé, ya que muchos de los productos de limpieza pueden dañar el material.  
Si pone algún producto abrasivo en la cubeta del inodoro, debe dejar el asiento levantado, la emanación de gases podría deteriorarlo.

SEATS AND COVERS

Best care and proper maintenance of the seats and bidet covers will help to maintain the pieces in a good condition for a longer period of time.

Installation

Installation and dismantling of the seats and bidet covers must be carried out only by qualified personnel.  
For all products, carefully read the instructions and follow them closely.

Use and cleaning

It is very important to follow the instructions for using and cleaning the seats and lids so as to ensure they are kept in a good condition.  
Do not climb up onto the seats or covers as this can cause breakages and serious accidents.  
In the case of seats fitted with soft closing hinges, to maintain them in correct working order it is very important that the mechanism should be left to operate on its own, and that it should not be pushed or moved downwards as if it were a seat with normal hinges.  
For cleaning use a soft cloth and soapy water.  
Do not use abrasive products such as bio-alcohol, bleach, hydrochloric acid, ammonia, acetone or other similar products.  
Do not use scourers.  
Always keep the seat or cover in an upright position when cleaning the toilet or bidet as many cleaning products can cause damage to the material.  
If any abrasive product is used on the toilet bowl, the seat and cover must be left in the upright position as fumes from the products can damage them.

ABATTANTS ET COUVERCLES

La conservation optimale et l'entretien approprié des abattants et couvercles aideront à ce que les pièces restent en bon état plus longtemps.

Installation

Compter pour l'installation sur du personnel qualifié.  
Lisez attentivement la notice de tous les produits et suivez-la à la lettre.

Utilisation et nettoyage

Il est très important de suivre la notice d'utilisation et de nettoyage des abattants et couvercles pour un entretien adéquat.  
Évitez de monter sur les abattants ou les couvercles, cela peut causer des accidents graves et casser des pièces.  
Pour les abattants à descente progressive, pour un bon fonctionnement, il est très important que le mécanisme se referme seul, sans le pousser ou l'abaisser comme s'il s'agissait d'un abattant à charnière normale.  
Pour le nettoyage utiliser un chiffon doux et de l'eau savonneuse.  
Ne pas utiliser de produits d'entretien abrasifs type éthanol, eau de javelle, eau-forte, ammoniac, acétones... etc.  
Ne pas utiliser d'éponges métalliques.  
Lever toujours l'abattant ou le couvercle lorsqu'on nettoie le WC ou le bidet car beaucoup de produits d'entretien peuvent endommager le matériel.  
Si vous mettez un produit abrasif dans la cuvette du WC, laisser l'abattant soulevé, l'émanation de gaz pourrait l'abîmer.

СИДЕНЬЯ И КРЫШКИ

Оптимальный уход и соответствующее техническое обслуживание сидений и крышек биде поможет обеспечить более длительный срок службы данных изделий.

Установка

Установка сантехники должна выполняться только квалифицированным персоналом. Внимательно прочитайте инструкции всех изделий и строго следуйте им.

Использование и чистка

Очень важно следовать инструкциям по использованию и чистке сидений и крышек для обеспечения соответствующего ухода за ними.  
Не становитесь на сиденья и крышки, так как это может привести к их поломке или повлечь за собой несчастный случай.  
Для обеспечения правильного функционирования сидений с плавным опусканием, очень важно предоставить механизму действовать произвольно, не нажимая на него и не придерживая, как в случае с обычным сиденьем.  
Для чистки изделий используйте тряпку из мягкой ткани и мыльную воду.  
Не используйте такие абразивные средства для чистки как биоспирт, отбеливатель, хлороводородная кислота, аммиак, ацетон или другие подобные средства.  
Не используйте металлические мочалки.  
При чистке унитаза или биде установите крышку в вертикальное положение, так как многие чистящие средства могут повредить материал.  
В случае использования абразивного средства для чистки чаши унитаза, установите сиденье в вертикальное положение, так как газы, испаряющиеся средством, могут его повредить.





## BAÑERAS DE ACERO

El cuidado óptimo y el mantenimiento apropiado de las bañeras y platos de acero ayudará a que las piezas permanezcan en buen estado durante más tiempo.

### Instalación

Confiar para la instalación en personal cualificado. Lea con atención las instrucciones de todos los productos y sigalas rigurosamente.

### Uso y limpieza

La limpieza de su bañera o plato debe realizarse con una esponja suave, agua y jabón. Es conveniente secarla/o posteriormente para evitar la formación de placas calcáreas. No deben utilizarse elementos que puedan dañar la superficie de la bañera o plato, productos abrasivos o disolventes. Ciertos detergentes y limpiadores, por su alta concentración, no son recomendables en la limpieza de la bañera o plato.

## COLUMNAS

### Uso y limpieza

La limpieza de su columna de hidromasaje debe realizarse con una esponja muy suave, agua y un jabón o detergente neutro. No se deben utilizar disolventes como alcohol, acetona o productos similares, ni tampoco estropajos o detergentes abrasivos, ya que pueden dañar las superficies de algunos elementos. Es conveniente secar la columna, después de cada utilización, con un paño de algodón.

### Sistema antical

Es necesario realizar periódicamente el procedimiento antical en el rociador, la teleducha y en los jets. Estos componentes están dotados con el sistema antical "easy clean", que permite eliminar los posibles restos de cal que pudieran formarse con solo remover las salidas de agua manualmente (dichos restos desaparecerán al ser arrastrados posteriormente por el agua). Esta sencilla operación redundará en una mayor calidad de su hidromasaje, así como en el perfecto funcionamiento de su columna.

## STEEL BATHS

Best care and proper maintenance of steel baths and shower trays will help to maintain them in good condition for a longer period of time.

### Installation

Installation and dismantling of the steel baths must be carried out only by qualified personnel. For all steel products, carefully read the instructions and follow them closely.

### Use and cleaning

Cleaning of the bath or shower tray should be carried out using a soft sponge, soap and water. After cleaning the bath or shower tray should be dried so as to prevent limescale forming. No abrasive products, solvents, or objects that could damage the bath surface should be used. Some highly-concentrated detergents and cleaning products are not recommended for cleaning baths or shower trays.

## COLUMNS

### Use and cleaning

The cleaning of your hydromassage column should be carried out with a soft sponge, water and a neutral soap or detergent. Solvents such as alcohol, acetone or similar products should not be used. Do not use abrasive scourers or detergents, as they may damage the surface of some elements. The column should be dried with a cotton cloth after each use.

### Anti-limescale system

The anti-limescale procedure needs to be carried out periodically on the overhead rain shower, the hand shower and the jets. These components are fitted with the "easy clean" anti-limescale system, which allows the removal of any limescale that might have appeared by stirring the water outlets manually (that limescale will disappear as it will be washed away by the flow of water). This simple operation will result in a higher quality of your hydromassage, as well as in the perfect functioning of your column.

## BAIGNOIRES EN ACIER

La conservation optimale et l'entretien approprié des baignoires et receveurs en acier aideront à ce que les pièces restent en bon état plus longtemps.

### Installation

Compter pour l'installation sur du personnel qualifié. Lisez attentivement la notice de tous les produits et suivez-la à la lettre.

### Utilisation et nettoyage

Le nettoyage de votre baignoire et receveur doit être réalisé au moyen d'une éponge douce, d'eau et de savon. Il convient de la sécher immédiatement après pour éviter la formation de plaques calcaires. Ne pas utiliser d'objets qui peuvent endommager la surface de la baignoire et receveur, de produits abrasifs ou de solvants. Certains détergents et produits d'entretien, trop concentrés, ne sont pas recommandés pour le nettoyage de la baignoire et receveur.

## COLONNES

### Utilisation et nettoyage

Le nettoyage de votre colonne d'hydromassage doit être réalisé avec une éponge douce, de l'eau et un savon neutre. Vous ne devez utiliser de solvants comme l'alcool, l'acétone ou des produits similaires, ni non plus de tampons à récurer ou détergents abrasifs, puisqu'ils peuvent endommager la surface de certains éléments. Il est convenable de sécher la colonne, après chaque utilisation, avec un chiffon en coton.

### Système anticalcaire

Il est nécessaire de réaliser périodiquement le processus anticalcaire dans la pomme de douche, la douchette et les jets. Ces composants sont équipés d'un système anticalcaire « easy clean », qui permet d'éliminer les possibles dépôts de calcaire qui pourraient se former en agitant les sorties d'eau manuellement (lesdits dépôts disparaîtront et seront postérieurement emportés par l'eau). Cette simple opération se traduira par une meilleure qualité de votre hydromassage, ainsi que par le parfait fonctionnement de votre colonne.

## ВАННЫ ИЗ СТАЛИ

Оптимальный уход и соответствующее техническое обслуживание стальных ванн или душевых поддонов поможет обеспечить более длительный срок службы данных изделий.

### Установка

Установка сантехники должна выполняться только квалифицированным персоналом. Внимательно прочитайте инструкции всех изделий и строго следуйте им.

### Использование и чистка

Чистка ванны или душевого поддона должна осуществляться с помощью мягкой губки, воды и мыла. Во избежание образования известкового налета после чистки ванны или душевого поддона следует их высушить. Для чистки ванны не следует использовать абразивные средства, растворители и другие продукты, которые могут повредить ее поверхность. Не рекомендуется использовать для чистки ванны или душевого поддона высококонцентрированные моющие и чистящие средства.

## ПАНЕЛИ

### Использование и чистка

Уборка гидромассажной панели должна производиться при помощи очень мягкой губки, воды и мыла или нейтрального моющего средства. Не должны использоваться такие растворители, как спирт, ацетон или подобные средства, а также недопустимо применение жестких губок или абразивных моющих средств, так как они могут повредить поверхности некоторых элементов. Рекомендуется насухо вытирать панель хлопчатобумажной тканью после каждого использования.

### Система против известкового налета

Необходимо периодически проводить процедуру очистки от известкового налета верхнего душа, ручного душа и форсунок. Эти элементы оснащены системой защиты от известкового налета "easy clean", позволяющей устранить возможные образовавшиеся остатки известки путем простого перемещения вручную выходов воды (эти остатки в дальнейшем смоев вода). Эта простая операция позволит добиться более высокого качества гидромассажа, а также оптимального функционирования панели.

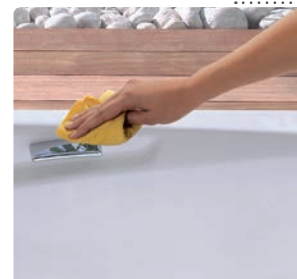

### BAÑERAS Y PLATOS DE DUCHA ACRÍLICOS

El cuidado óptimo y el mantenimiento apropiado de las bañeras y platos de ducha ayudará a que las piezas permanezcan en buen estado durante más tiempo.

#### Instalación

Confiar para la instalación en personal cualificado.  
Lea con atención las instrucciones de todos los productos y sígalas rigurosamente.

#### Uso y limpieza

La limpieza de su bañera o plato debe realizarse con una esponja suave, agua y jabón.  
Es conveniente secarla/o posteriormente para evitar la formación de placas calcáreas.  
No deben utilizarse elementos que puedan dañar la superficie de la bañera o plato, productos abrasivos o disolventes.  
Ciertos detergentes y limpiadores, por su alta concentración, no son recomendables en la limpieza de la bañera o plato.  
Si accidentalmente se produjese algún arañazo superficial en la bañera o plato, es suficiente repasar la superficie con pulimento exento de disolventes. Si fuese necesario, se puede pasar primero una lija al agua (nº 800), luego una lija al agua (nº 1.200), y posteriormente aplicar el pulimento.

### ACRYLIC BATHS AND SHOWER TRAYS

Best care and proper maintenance of baths and shower trays will help to maintain them in good condition for a longer period of time.

#### Installation

Installation and dismantling of the acrylic baths and shower trays must be carried out only by qualified personnel. For all the acrylic products, carefully read the instructions and follow them closely.

#### Use and cleaning

Cleaning of the bath should be carried out using a soft sponge, soap and water.  
After cleaning the bath or shower tray should be dried so as to prevent limescale forming.  
No abrasive products, solvents, or objects that could damage the bath or shower tray surface should be used.  
If the bath or shower tray surface is damaged by a superficial scratch, it should be enough just to go over the surface with a solvent-free polish. If necessary, the scratch can first be wet-sanded with 800 G wet-and-dry sandpaper, then wet-sanded with 1200 G paper, before finally applying the polish.

### BAIGNOIRES ET RECEVEURS ACRYLIQUES

La conservation optimale et l'entretien approprié des baignoires et receveurs de douche aideront à ce que les pièces restent en bon état plus longtemps.

#### Installation

Compter pour l'installation sur du personnel qualifié.  
Lisez attentivement la notice de tous les produits et suivez-la à la lettre.

#### Utilisation et nettoyage

Le nettoyage de votre baignoire et receveur doit être réalisé au moyen d'une éponge douce, d'eau et de savon. Il convient de la sécher immédiatement après pour éviter la formation de plaques calcaires.  
Ne pas utiliser d'objets qui peuvent endommager la surface de la baignoire et receveur, de produits abrasifs ou de solvants.  
Certains détergents et produits d'entretien, trop concentrés, ne sont pas recommandés pour le nettoyage de la baignoire et receveur.  
Si accidentellement une rayure superficielle se produisait dans la baignoire et receveur, il suffit de retoucher la surface avec un polissage sans solvants. Si nécessaire, on peut d'abord passer un papier abrasif à l'eau (nº800), puis un papier abrasif à l'eau (nº1.200) et postérieurement appliquer le polissage.

### АКРИЛОВЫЕ ВАННЫ И ДУШЕВЫЕ ПОДДОНЫ

Оптимальный уход и соответствующее техническое обслуживание ванн и душевых поддонов поможет обеспечить более длительный срок службы данных изделий.

#### Установка

Установка сантехники должна выполняться только квалифицированным персоналом. Внимательно прочитайте инструкции всех изделий и строго следуйте им.

#### Использование и чистка

Чистка ванны или душевого поддона должна осуществляться с помощью мягкой губки, воды и мыла.  
Во избежание образования известкового налета после чистки ванны следует ее высушить.  
Для чистки ванны или душевого поддона не следует использовать абразивные средства, растворители и другие продукты, которые могут повредить ее поверхность.  
Не рекомендуется использовать для чистки ванны или душевого поддона высококонцентрированные моющие и чистящие средства.  
Если поверхность ванны или душевого поддона случайно была поцарапана, достаточно пройтись по поверхности полировальным средством, не содержащим растворителей. При необходимости можно сначала применить наждачную бумагу для мокрой шлифовки P800, затем пройтись наждачной бумагой для мокрой шлифовки P1200, а после этого нанести полировальное средство.

### MAMPARAS

El cuidado óptimo y el mantenimiento apropiado de las mamparas ayudará a que las piezas permanezcan en buen estado durante más tiempo.

#### Instalación

Confiar para la instalación en personal cualificado.  
Lea con atención las instrucciones de todos los productos y sígalas rigurosamente.

#### Uso y limpieza

Para la limpieza de superficies cromadas o lacadas utilice un trapo húmedo ligeramente enjabonado.  
No utilizar productos abrasivos o que contengan disolventes o ácidos.  
No deben utilizarse elementos que puedan dañar la mampara, como productos abrasivos o disolventes.

### ENCLOSURES

Best care and proper maintenance of the screens will help keep them in good condition for a longer period of time.

#### Installation

Installation and dismantling of the enclosures must be carried out only by qualified personnel. For all products, carefully read the instructions and follow them closely.

#### Use and cleaning

To clean chromed or lacquered surfaces use a damp, lightly soaped cloth.  
No abrasive products, solvents, or objects that could damage the enclosures surface should be used.  
Do not use abrasive products or products containing solvents or acids.

### PAROIS

La conservation optimale et l'entretien approprié des parois aideront à ce que les pièces restent en bon état plus longtemps.

#### Installation

Compter pour l'installation sur du personnel qualifié.  
Lisez attentivement la notice de tous les produits et suivez-la à la lettre.

#### Utilisation et nettoyage

Pour le nettoyage de surfaces chromées ou laquées, utilisez un chiffon humide légèrement savonneux.  
Ne pas utiliser de produits abrasifs ou qui contiennent des solvants ou des acides.  
Ne pas utiliser d'objets qui peuvent endommager la surface de la parois, de produits abrasifs ou de solvants.

### ДУШЕВЫЕ ДВЕРИ

Оптимальный уход и соответствующее техническое обслуживание душевых дверей поможет обеспечить более длительный срок службы данных изделий.

#### Установка

Установка сантехники должна выполняться только квалифицированным персоналом. Внимательно прочитайте инструкции всех изделий и строго следуйте им.

#### Использование и чистка

Для чистки хромированных или лакированных поверхностей используйте влажную, слегка смоченную в мыльном растворе тряпку.  
Не используйте абразивные средства или продукты, которые содержат растворители или кислоты.  
Для чистки ванны не следует использовать абразивные средства, растворители и другие продукты, которые могут повредить ее поверхность.



## CABINAS

El cuidado óptimo y el mantenimiento apropiado de las cabinas ayudará a que las piezas permanezcan en buen estado durante más tiempo.

### Instalación

Confiar para la instalación en personal cualificado. Lea con atención las instrucciones de todos los productos y sigalas rigurosamente.

### Uso y limpieza

Por regla general, la limpieza de su cabina debe realizarse con una esponja suave, agua y jabón o detergente neutro. No debe utilizar disolventes, como alcohol o acetona, que pueden dañar las superficies de algunos componentes. Para la limpieza de superficies cromadas o lacadas utilice un trapo húmedo ligeramente enjabonado. No utilice productos abrasivos o que contengan disolventes o ácidos. Adicionalmente, todas nuestras cabinas están dotadas de un sistema de descalcificación para el mantenimiento de la cabina. Mediante este proceso se realiza una limpieza de cal e impurezas que hayan podido depositarse en el equipo generador de vapor. Este sistema, después de un cierto número de horas de funcionamiento del baño de vapor, avisa que debe realizarse el proceso de descalcificación. Además, conjuntamente con su cabina se suministrarán sobres de producto descalcificante.

## SISTEMA ANTICAL

La mayoría de nuestras cabinas tienen tanto los jets como la teleducha y el rociador equipados con un dispositivo antical "easy clean". Presionando el jet hacia el interior y/o removiéndolas se desprenderán los posibles restos de cal que pudieran formarse, desapareciendo al ser arrastrados posteriormente por el agua.

## HYDROMASSAGE CABINS

Best care and proper maintenance of hydromassage cabins will help to maintain them in good condition for a longer period of time.

### Installation

Installation and dismantling of the enclosures must be carried out only by qualified personnel. For all products, carefully read the instructions and follow them closely.

### Use and cleaning

As a rule, cleaning your cabin should be done with a soft sponge, water, and a neutral soap or detergent. Solvents such as alcohol or acetone should not be used as they can damage the surface of some components. For cleaning chromed or lacquered surfaces use a damp, slightly soaped cloth. Do not use abrasive products or ones containing solvents or acid. Additionally, all our bathroom cabins are fitted with a de-scaling system for the maintenance of the enclosures. This system cleans away the limescale and impurities that may have accumulated in the steam generating equipment. After a certain number of hours of the steam generating equipment being in operation, this system warns that the de-scaling process should be started up. Sachets of de-scaling products are provided together with the enclosure.

## ANTI-LIMESCALE SYSTEM

Most of our shower cabins - the jets, hand showers, and the sprinklers - are fitted with "Easy Clean" anti-limescale devices. By pressing the jet inwards and/or removing the shower heads, any limescale that may have formed will come away and later be washed away by the flow of water.

## CABINES

La conservation optimale et l'entretien approprié des cabinas aideront à ce que les pièces restent en bon état plus longtemps.

### Installation

Compter pour l'installation sur du personnel qualifié. Lisez attentivement la notice de tous les produits et suivez-la à la lettre.

### Utilisation et nettoyage

En règle générale, le nettoyage de votre cabine doit être fait avec une éponge douce, de l'eau, et un savon neutre ou détergent. Les solvants tels que l'alcool ou l'acétone ne doivent pas être utilisés car ils peuvent endommager la surface de certains composants. Pour le nettoyage des surfaces chromées ou laquées utiliser un chiffon humide, légèrement soigné. N'utilisez pas des produits abrasifs ou contenant des solvants ou des acides. De plus, toutes nos cabinas de toilette sont équipées d'un système de détartrage pour l'entretien des armoires. Ce système nettoie la calcaire et les impuretés qui peuvent s'être accumulées dans l'équipement de production de vapeur. Après un certain nombre d'heures de fonctionnement de l'équipement générateur de vapeur, ce système avertit que le processus de détartrage doit être démarré. Des sachets de produits de détartrage sont fournis avec l'enceinte.

## SYSTÈME ANTICALCAIRE

La plupart de nos cabinas ont leurs jets, leur douchette et leurs pommes de douche équipés d'un dispositif anticalcaire «Easy Clean». En appuyant sur le jet vers l'intérieur et/ou en l'agitant, les possibles dépôts de calcaire qui pourraient se former se détacheront et disparaîtront en étant postérieurement emportés par l'eau.

## ГИДРОМАССАЖНЫЕ КАБИНЫ

Оптимальный уход и соответствующее техническое обслуживание гидромассажных кабин поможет обеспечить более длительный срок службы данных изделий.

### Установка

Установка сантехники должна выполняться только квалифицированным персоналом. Внимательно прочитайте инструкции всех изделий и строго следуйте им.

### Использование и чистка

Как правило, чистка гидромассажной кабины осуществляется с помощью мягкой губки, воды и мыла или нейтрального моющего средства. Не следует использовать такие растворители как спирт или ацетон, так как они могут повредить поверхность некоторых элементов. Для чистки хромированных или лакированных поверхностей используйте влажную, слегка смоченную в мыльном растворе тряпку. Не используйте абразивные средства или продукты, которые содержат растворители или кислоты. Кроме того, все наши кабины оснащены системой против образования известкового налета. С помощью этой системы осуществляется удаление известкового налета и загрязнений, которые могли образоваться на генераторе пара. После определенного количества часов работы генератора пара, система оповещает о том, что необходимо произвести процесс удаления известкового налета. Пакетики со средством для удаления известкового налета поставляются вместе с кабиной.

## СИСТЕМА ПРОТИВ ИЗВЕСТКОВОГО НАЛЕТА

Как форсунки, так и ручной и верхний тропический душ в большинстве наших кабин оснащены системой против образования известкового налета "Easy Clean". Надавлив на форсунку и / или сняв насадку для душа, будут удалены любые образовавшиеся известковые отложения и в последствии смыты водой.



**galabaño**  
cerca de ti

Catálogo

Todas las medidas y colores aparecidos en este catálogo son orientativas. Por razones técnicas o comerciales GALA se reserva el derecho a realizar en cualquier momento cambios en los materiales y especificaciones de los modelos descritos previa notificación.

Catalogue

Measurements and colours are for informational purposes. For technical or commercial reasons, GALA reserves the right to change the materials and specifications of models at any time with prior notification.

Catalogue

Toutes les mesures et couleurs apparues dans ce catalogue sont orientatives. Pour des raisons techniques ou commerciales GALA se réserve le droit de réaliser à tout moment des changements de matériaux et des spécifications des modèles décrits après notification préalable.

Каталог

Все размеры и цвета, указанные в этом каталоге, ориентативны. По коммерческим или техническим причинам компания GALA оставляет за собой право в любой момент вносить изменения в материалы и спецификации описанных моделей, заблаговременно уведомляя.





**Cabinas, columnas y mamparas / Cabins, columns and enclosures / Cabines, colonnes d'hydromassage et parois de douche / Кабины, панели и душевые двери**

 **Masaje con rociador**  
Massage with rainshower  
Massage avec pommeau  
Массаж верхним душем

 **Masaje con teleducha**  
Massage with handshower  
Massage avec douchette  
Массаж ручным душем

 **Hidromasaje jets verticales superiores**  
Hydromassage jets (Upper vertical)  
Hydromassage jets verticaux supérieurs  
Верхние вертикальные форсунки для гидромассажа

 **Hidromasaje jets verticales inferiores**  
Hydromassage jets (Lower vertical)  
Hydromassage jets verticaux inférieurs  
Нижние вертикальные форсунки для гидромассажа

 **Masaje dorsal integral**  
Complete back massage  
Massage dorsal intégral  
Массаж спины

 **Masaje cervical**  
Neck massage  
Massage cervical  
Массаж шейных позвонков

 **Masaje cervical dorsal**  
Neck and back massage  
Massage cervical dorsal  
Массаж шейных и спинных позвонков

 **Masaje dorsal lumbar**  
Lower-back and back massage  
Massage dorsal lombaire  
Массаж спины и поясницы

 **Masaje gemelos**  
Calf massage  
Massage mollets  
Массаж икр

 **Situándonos frente al vértice de la mampara, definimos su posición de instalación.**  
We define the installation position by placing ourselves in front of the corner of the enclosure.  
En nous situant face au sommet de la paroi, nous définissons sa position d'installation.  
Встав напротив угла душевой двери, определим положение ее установки.

 **Masaje cuadriceps**  
Thigh massage  
Massage quadriceps  
Массаж квадрицепсов

 **Masaje gemelos y cervical**  
Calf and neck massage  
Massage mollets et cervicales  
Массаж икр и шейных позвонков

 **Salida de agua al pie**  
Water outlet for foot wash  
Sortie d'eau au pied  
Нижний излив для массажа ног

 **Panel digital Táctil**  
Digital touch screen panel  
Panneau digital tactile  
Цифровая сенсорная панель

 **Sistema antical**  
Anti-limescale system  
Système anticalcaire  
Система против известкового налета

 **Vidrio templado**  
Tempered glass  
Verre trempé  
Закаленное стекло

 **Radio**  
Radio  
Radio  
Радио

 **Luz**  
Lighting  
Lumière  
Подсветка

 **Cascada**  
Water cascade  
Cascade  
Водопад

 **Portaesencias**  
Essential oils dispenser  
Porte-essences  
Подставка для эфирных масел

**Genéricos / Generic / Générique / Общие**

 **Novedad**  
New  
Nouveau  
Новинка

**Muebles de Baño / Bathroom furniture**  
Meubles de salle de bains / Мебель для ванной комнаты

 **Mueble con patas**  
Cabinet on legs  
Meuble avec pieds  
Мебель на ножках

 **Mueble suspendido**  
Wall-hung furniture unit  
Meuble suspendu  
Подвесная мебель

 **Mueble con cajones sistema "Push"**  
Cabinet with Push-system drawers  
Meuble avec tiroirs système "Push"  
Мебель с ящиками системы "Push"

 **Mueble con puertas**  
Cabinet with doors  
Meubles avec portes  
Мебель с дверцами

 **Mueble con cajones**  
Drawer unit  
Meuble avec tiroirs  
Мебель с ящиками

**Platos de ducha / Shower trays / Receveurs de douche / Душевые поддоны**

 **Válvula incluida**  
Valve included  
Vidage inclus  
Донный клапан включен

 **Superficie Antideslizante**  
Anti-slip surface  
Surface Anti-dérapante  
Противоскользящая поверхность

 **Plato extraplano**  
Ultra-slim shower tray  
Receveur extra-plat  
Сверхплоский поддон

 **Platos de Stonex®**  
Stonex trays®  
Receveurs de Stonex®  
Поддон STONEX®

 **Platos a medida**  
Custom made trays  
Receveurs de douche sur mesure  
Душевые поддоны на заказ

 **Antibacteriano**  
Antibacterial  
Antibactérien  
Антибактериальный

 **Textura natural imitando a la pizarra cálida al tacto**  
Natural texture with a slate effect and a warm touch  
Texture naturelle imitant l'ardoise chaude au toucher  
Теплая на ощупь имитирующая существующую в природе отделка под аспидный сланец

 **Resistencia y durabilidad**  
Resistance and durability  
Résistance et durabilité  
Прочность и длительный срок эксплуатации

 **Capa exterior de Gel Coat de máxima calidad**  
High-quality Gel Coat outer layer  
Couche extérieure en Gel Coat de haute qualité  
Наружный слой из высококачественного гелькоата

 **Evacuación de agua 0,6 l/seg**  
0,6 l/s water evacuation  
Evacuation d'eau 0,6 l/s  
Пропускная способность стока воды 0,6 л/сек

 **Sencillo y práctico de transportar e instalar**  
Easy and practical to transport and install  
Facile et pratique à transporter et à installer  
Простой и удобный при транспортировке и установке

 **Marcado CE según la norma EN 14527**  
CE marking according to EN 14527 norm  
Marquage CE selon la norme EN 14527  
Маркировка ЕС в соответствии с нормативом EN 14527

 **Garantía de 2 años**  
2-year warranty  
Garantie de 2 ans  
Гарантийный срок - 2 года

 **Platos de grandes dimensiones**  
Large-sized shower trays  
Receveurs de grandes dimensions  
Душевые поддоны больших размеров

# galabaño

Cerámicas Gala S.A.  
Ctra. Madrid-Irún Km 244  
Apartado 293 • 09080 Burgos  
Tel. + 34 947 47 41 00 • Fax + 34 947 47 41 03  
Email: [general@gala.es](mailto:general@gala.es)  
[www.gala.es](http://www.gala.es)

